



FAUST

Edition 4



Vernünftig.
Günstig.
Gut.

LLG Labware - unsere Marke

für Ihren täglichen Bedarf



Good quality! Great value!



Page 50



Page 55



Page 50



Page 72



Page 139



Page 137



Page 155



Page 1



Page 73



Page 114



Page 94



Page 141



Page 107



Page 87



Page 84



Page 154

Detailliertes Inhaltsverzeichnis.....	I
Alphabetischer Index.....	A1
Allgemeiner Laborbedarf	1
Arbeitsschutz/Sicherheitstechnik	49
Analytisches Messen und Testen.....	72
Rühren, Schütteln, Mischen	84
Probenvorbereitung	97
Destillieren, Trennen, Filtrieren	100
Kälte- und Wärmetechnik	118
Liquid Handling.....	127
Vakuumtechnik, Trocknung, Trockenlagerung	144
Optische Instrumente und Mikroskope	149
Reinigung und Sterilisation.....	156
Umwelt-, Boden-, Wasser-, Lebensmittelanalytik	166
Life Science.....	168
Chromatographie	179

Impressum

Herausgeber:

Lab Logistics Group GmbH
Meckenheim / Deutschland

Redaktion:

Lab Logistics Group GmbH

Druck:

KonradinHeckel
Konradin Druck GmbH, Nürnberg

Software:

Wisssoft GmbH, Schifferstadt

Grafik:

Lab Logistics Group GmbH
Stock Photos by Shutterstock.com, Fotolia.de, istockphoto.com

© Copyright 2018, Lab Logistics Group GmbH

Die Vervielfältigung von Informationen oder Daten - insbesondere die Verwendung von Texten, Textteilen oder Bildmaterial - bedarf der vorherigen Zustimmung.

Auflage: 32.050

Erscheinungsdatum: 2018

Abkürzungsverzeichnis:

VE = Verpackungseinheit
x VE = Vielfaches einer VE
LC = Interner Logistic Code

Es gelten die allgemeinen Geschäfts- und Lieferbedingungen Ihres LLG-Partners.

Vertragsschluss

Die Angebote in diesem Katalog sind freibleibend und unverbindlich. Erst die Bestellung gilt als verbindliches Angebot.

Haftung, Hinweise zu Produkten und fremde Rechten

Bestehende Schutzrechte (Patente, Marken, Gebrauchsmuster) sind gekennzeichnet. Das Fehlen solcher Kennzeichnung bedeutet jedoch nicht, dass keine Schutzrechte bestehen.

Abbildungen von Verbrauchsmaterialien sind den gelieferten Produkten ähnlich. Bei allen abgebildeten Produkten zeigen die Bilder ggf. Zubehör und Dekorationsartikel, die nicht zum Lieferumfang gehören. Technische Änderungen vorbehalten. Bei Zweifelsfragen wenden Sie sich bitte an Ihren Händler.

Die Verantwortung für die Produktauswahl für eine konkrete Applikation liegt beim Anwender. Bei Zweifelsfragen wenden Sie sich bitte an Ihren Händler. Die im Katalog enthaltenen Informationen zu Artikeln der persönlichen Schutzausstattung sind keine Nutzungsempfehlung für einen konkreten Anwendungsfall. Ob ein Artikel die Sicherheitsanforderungen einer konkreten Anwendung erfüllt, muss der Anwender anhand der technischen Dokumentation des Herstellers beurteilen. Bei Zweifelsfragen wenden Sie sich bitte an Ihren Händler. Alle Angaben im vorliegenden Katalog wurden mit größter Sorgfalt zusammengestellt. Trotzdem lassen sich bei der Vielzahl an Daten Fehler und Irrtümer nicht vermeiden. Eine Haftung oder Garantie für die Aktualität, Richtigkeit und Vollständigkeit von Artikelbeschreibungen, Preisen und Abbildungen kann daher nicht übernommen werden. Wir bitten um Ihr Verständnis.

Preise

Die Preise entsprechen den unverbindlichen Preisempfehlungen der Hersteller/Importeure, Preisstand vom Juli 2018, und gelten zuzüglich der gesetzlichen Mehrwertsteuer. Später eintretende Preisänderungen der Hersteller/Importeure oder Wechselkursschwankungen sind nicht berücksichtigt und werden entsprechend angepasst.

Die Preise beziehen sich auf je eine VE und den genannten Mengen.

Garantie und Gewährleistungen lt. Angaben der Hersteller.

Allgemeiner Laborbedarf	1
Gefäße	1
Werkzeuge	26
Wärmebehandlung	33
Schläuche	35
Allgemeine Hilfsmittel	40
Arbeitsschutz, Sicherheitstechnik	49
Augenschutz	49
Atemschutz	52
Handschuhe	54
Schutzkleidung	62
Gefahrenkennzeichnung	64
Entsorgung	65
Transport	67
Laboreinrichtung	69
Analytisches Messen und Testen	72
pH-Messung	72
Waagen	74
Temperaturmessung	77
Zeitmessung	81
Spezielle Analysengeräte	83
Rühren, Schütteln, Mischen	84
Magnetrührer	84
Schüttler	91
Probenvorbereitung	97
Probennahme	97
Zerkleinern	99
Destillieren, Trennen, Filtrieren	100
Destillation, Synthese	100
Trennen, Zentrifugieren	107
Filtrieren	112
Kälte- und Wärmetechnik	118
Kühlen	118
Heizen	122

Liquid Handling	127
Volumenmessgeräte	127
Pipettieren	131
Dosieren	140
Titrieren	142
Vakuumtechnik, Trocknung, Trockenlagerung	144
Pumpen	144
Vakuummessgeräte	145
Exsikkatoren	145
Optische Instrumente und Mikroskope	149
Optische Instrumente	149
Mikroskopie	150
Refraktometer	153
Photometer	154
Reinigung und Sterilisation	156
Reinigungs- und Desinfektionsmittel	156
Reinigungsutensilien	157
Dampfsterilisatoren-Autoklaven	162
Umwelt-, Boden-, Wasser-, Lebensmittelanalytik	166
Probenanalyse	166
Life Science	168
Genomics	168
Zellkultur	170
Mikrobiologie	172
Allgemeine Verbrauchsmaterialien	177
Chromatographie	179
Gefäße	179
NMR/EPR	193
Flüssigkeitschromatographie	194

- A -

Abdampfschalen	22
Abdeckfolien für Gele	47
Abfall	
-Behälter	66
-Beutel	65
-Säcke	65
-Sammler	66
Abklärflaschen	14
Abroller für Klebebänder	40-41
Abroll	
-Ständer	158
-Wagen	158
Absaugsysteme	171
Absorptionsmittel	67
Abstrichtupfer	173
Abtropfbretter/-gestelle	162
Achat	
-Mörser	99
-Pistill	99
Ärmelschoner	63
Allerschneider	30
Allgebrauchsthermometer	77
Aluminium	
-Behälter	46
-Blöcke	121
-Folien	46
-Probenschalen	76
-Rundscheiben	46
Apotheker	
-Löffel	26
-Spatel	28
Arbeits	
-Kittel	62
-Kleidung	62-63
-Schutzhandschuhe	54-58
Armstulpe	63
Atemschutz	52-53
Aufbewahrungs	
-Behälter	13
-Boxen	13,51,53
-Tonnen	66
Augenschutz	
-Brillen	49
Ausgießhähne	15
Autoklavier	
-Abfallbeutel	65
-Handschuhe	61
-Indikatorband	162

- B -

Ballons	
-Enghals	14
-Weithals	14
Baretthauben	63
Baumwollwatte	159
Becher	
-Boro 3.3	1
-Gläser	1
-Glaszangen	34
-Griffin	1
-Mess	1
Behälter	
-Aluminium	46
-Aufbewahrungs	53
-Entsorgungs	66
-Pipetten	134
Berstkappen	190
Berufsmäntel	62
Beschriftungsband	40
Beschwerungsringe	3
Besucher	
-Brillen	49
-Mäntel	62
Beutel	
-Abfall	65
-Autoklavierbar	65

- B -

Beutel	
-Entsorgungs	65
-Flach	47-48
-Gefrier	47
-Proben	97-98
-Ständer	65
-Verschluss	66
Bindemittel	67
Birnenkolben	100
Blei-Ringe	3
Blitzbinder	66
Block-Thermostate	94
Blöcke	
-Aluminium	121
-Temperier	121
Boden	
-Ständer	158
Bördel	
-Flaschen ND11	184-185
-Flaschen ND8	179
-Verschlüsse ND11	184
-Verschlüsse ND13	186
-Verschlüsse ND20	189
-Verschlüsse ND8	179
-Verschlüsse, Bimetall	190
-Verschlüsse, magnetisch	190
-Zangen	192
Bottle-Top-Filter	171
Bowie-Dick-Test	163
Boxen	
-Aufbewahrungs	53
-Kryo	6,118-121
-Sicherheits	67
-Transport	12
Brenner	
-Bunsen	33
-Drahtnetze	34
-Gas	33
-Kartuschen	33
-Ständer	34
-Teclu	33
Brillen	
-Kästen	51
-Schutz	49-50
-Vollsicht	50
Büchnertrichter	116
Büretten	
-Bürsten	160
-Flaschen	143
-Glas	142-143
-Halter	45
Bürsten	160
Bunsenbrenner	33

- C -

Caps for vials	
-plugs	187
-stoppers	190
Chemikalienschutz-Handschuhe	60
Chemikalien	
-Bindemittel	67
-Löffel	26
Chirurgische Scheren	29
Chromatographie	
-Säulen	194
Clips für Dialyseschläuche	39
Crimpflaschen	
-ND11	184-185
-ND8	179
Cuttermesser	30

- D -

Damenlabormäntel	62
Dampfdurchdringungstest	163
Datenlogger	81

Alphabetischer Index

- D -		- E -	
Deckel für		Etiketten	
-Instrumentenschalen	23	-Band	41
-Lagerbehälter	12	-Beschriftungsband	40
-Transportbehälter	12	-Biohazard	64
Deckgläser	151	-Löser	41
Deckglaspinzetten	32	-Warnhinweise	64
Deep-Well-Platten	178	Euronormboxen	13
Diamantschreiber	30	Exsikkatoren	
Digital		-Borosilikatglas 3.3	145
-Mikropipetten	135-136	-Komplett.	145-147
-Refraktometer	153	-PC	67,145
-Thermometer	79-80	-Platten	145
Dimroth-Kühler	102	-Schränke	147-148
Dispenser		-Vakuum	146
-Flaschenaufsätze	141-142	Extraktions	
-Pipetten	140	-Apparate	103
-Serien	140	-Hülsen	103
-Tips	140		
Dopingkontrolle	192	- F -	
Doppel		Fadenzähler	149
-Gebläse	143	Färbe-Tröge	152
-Muffen	44	Falhtanduchspender	159
-Spatel	27	Falhtandtücher	159
Dosen		Faserschreiber	42
-Orgin.-Verschluss	9	Feinstaubmasken	53
-PE	11,13	Fein	
-PP	9-11	-Staubmasken	53
-Schraubdeckel	10-11	Fette für Schliff	106
Drahtnetze	34	Filter	
Dreifüße	34	-Hülsen	103
Dreihalsrundkolben	100	-Nutschen	116
Drigalski-Spatel	173-174	-Spitzen, Low Retention	138
Druck-Verschlussbeutel	48	-Tiegel	116
Druckluftspray	156	-Tips	138
		Filtrationsapparate	171
- E -		Filtration	
Eimer		-Inline Filter	115
-Labor	13	-Spritzenvorsatzfilter	114-115
-Verpackungs	13	-Trichter	20
Einfrier- und Lagerkassetten	118-120	Filterpapier	
Einkanal-Pipetten	135-137	-Bögen	112
Einlegemappen	152	-qualitativ	112
Einmal		-quantitativ	113
-Haarhauben	63	-rund	112-114
-Handschuhe, Latex	54	Filzschreiber	42
-Handschuhe, Nitril	55-58	Flachbeutel	47
-Overall	63	Flachbodengläser	187
-Probennehmer	97	Flaschenaufsatz-Dispenser	141-142
-Schutzanzüge	63	Flaschen	
-Schutzvisiere	52	-Biotechnologie	170
-Skapel(le)	177	-Büretten	143
-Spritzen	194	-Dispenser	141-142
-Spritzenvorsatzfilter	114-115	-Dopingkontrolle	192
-Überschuhe	64	-Enghals Glas	18
Einstech-Thermometer	79-80	-Enghals PE	18
Einweg		-Enghals PP	18
-Kittel	62	-Gaswasch	104
-Labormäntel	62	-Glas	16,18
-Pipetten	131	-Labor	16
-Reagenzreservoirs	140	-Saugflaschen	117
Elefantenfuß	71	-Schnappdeckel	188
Elektroden-Halter	73	-Spritze	18
Enghals		-Ständer	192
-Flaschen Glas	18	-Träger	12
-Flaschen PE	18	-Tropf	19
-Flaschen PP	18	-Wasserproben	98
-Kolben	2	-Weithals	17
-Spritflaschen	18	-Weithals Glas	16
Entsorgungs		-Weithals PE	17
-Behälter	66	Folien	
-Beutel	65	-Aluminium	46
Erlenmeyerkolben		-Elektrophorese	47
-Glas	2,101	-PARAFILM® M.	48
-Glas, mit Gewinde	2	Fotoschalen	23
-PP	2		
-PP, mit Gewinde	2		
-Schikane	175		

- G -

Gabelklemmen	105
Ganzabrisskappen	190
Gas	
-Anzünder	33
-Brenner	33
-Kartuschen	33
-Sicherheitsschläuche	35
-Waschflaschen	104
Gebundene Verschlüsse	182,191
Gefäßständer	6-7
Gefahrensymbole	64
Gefrierbeutel	47
Gesichts	
-Schutzschirme	52
-Schutzvisiere	52
Gestelle für	
-Flaschen	12
-Pipetten	134
-Reagenzgläser	8
-Sedimentiergefäße	167
-Tubes	122
-Zentrifugenröhrchen	6-8,122
Gewebe-Schläuche	36
Gewebe	
-Kulturflaschen	170
Gewindeflaschen	
-Aufbewahrungsboxen	192
-ND10, weite Öffnung	183
-ND13	186
-ND15	187
-ND18, Headspace	188
-ND24, EPA	191
-ND8	179-180
-ND8, eng	179
-ND9	181,184
-ND9, weite Öffnung	181
Gewinderohre	104
GHS-Gefahrensymbole	64
Gläser	
-Bürsten	160
-Wäge	75
-Weithals	12
Glasfaser-Filter	114
Glas	
-Flaschen	16
-Kolben	100
-Schreiber	30
-Stab	28
-Stopfen	104,13
-Wolle	194
Glüh	
-Schälchen	22,25
-Schiffchen	25
Griffinbecher	1
Guko	117
Gummi	
-Dichtung, Guko	117
-Schläuche	35
-Stopfen	4-5
-Wischer	4

- H -

Haarpinsel	161
Haarschutzhauben	63
Hahnfette	106
Hahnhäne für Abklärflaschen	14
Haken	
-Schlauchklemmen	39
Halb	
-Gebläse	143
-Mikroküvetten	155
Halter	
-Büretten	45
-Elektroden	73
-Küvetten	154
-Petrischalen	172

- H -

Halter	
-Reagenzgläser	9
Handschuhe	
-Autoklavier	61
-Baumwolle	60
-Chemikalienschutz	60
-Finger	60-61
-Hitzeschutz	61
-Kevlar	61
-Latex	54,6
-Nitril	55-56,58,60
-Nitril, lang	57
-Spender	59
-Unter	60
Hand	
-Dispenser	140
-Griff, Kälteschutz	61
-Lesegläser	149
-Refraktometer	153
-Schuhe	55-56,58-59
-Schuhe, lang	57
-Stückzähler	150
-Tuchspender	159
-Tücher	159
Hauben	63
Hautschutz	
-Cremes	62
-Reinigungslotion	62
Headspaceflaschen	188
Hebebühnen	43
Heiz	
-Badflüssigkeit	123
-Blöcke	94
Herrnlabormäntel	62
Hitzeschutzhandschuhe	61
Hocker	69,71
Hohlstopfen	104,13
Homogenisatorbeutel	98
Homogenisatoren	176
Hotplates	
-Temperature sensors	88
Hygienemasken	52

- I -

Imhoff-Trichter	167
Impfnadeln	174
Impfösen	174
Impfschlingen	174
Indikator	
-Bänder	162
-Papiere	72
-Stäbchen	72
-Streifen	162-163
Infrarot-Thermometer	80
Inkubatoren	126
Inline-Filter	115
Innen-/Außenthermometer	79
Instrumenten-Schalen	23
Interval timers	82

- K -

Kälte	
-Laborthermometer	78
-Schutz	61
Kanister	15
Kappen	
-Berst-	190
-Bördel	180,184
-Bördel, Bimetall	190
-Bördel, magnetisch	190
-Ganzabriss	190
-Mittelabriss	189
-NMR Tubes	193
-Schnapping	185
-Überdrucksicherung	190
Kartuschen, Gas	33

Alphabetischer Index

- K -		- L -	
Keck-Schlauchklemmen	39	Labor	
Kegel-Schliffklemmen	105	-Stromausfallmelder	122
Kegelschlifftrichter	21	-Stühle	70
Kevlarhandschuhe	61	-Thermometer	78
Kittel, Labor	62	-Tücher	157
Kjeldahl, Schiffchen für	75	-Wagen	68
Klammern für Schlitze	105	Lager	
Klappboxen	13,68	-Behälter	12-13
Klebe		Lampen	30
-Bänder	40-41	Latexhandschuhe	54,6
-Bandabroller	40-41	Leatherman-Tools	30
Kleenextücher	157	LED-Taschenlampen	30
Klein		Leitern	71
-Magnetrührer	84-86	Leuchtlupen	149
-Zentrifugen	107-109	Liebig-Kühler	102
Klemmen		Linsenreinigungstücher	51
-Gabel	105	Löffel	26-27
-Schlauch	39	Löffelspatel	26-27
-Schliff	105	Lösungsmittel	
-Stativ	45	-Absorber	67
-Universal	45	-für Etiketten	41
Kolben		Luer-Lock Spritzen	194
-Erlenmeyer	2,101	Luftkeimsammelgeräte	115
-Kultur	175	Lupen	149
-Mess	129-130		
-Pumpen	144	- M -	
-Ringe	101	Magnesia	
-rund	100	-Rinnen	25
-Rund, Dreihals	100	-Stäbchen	25
-Rund, Zweihals	100	Magnetic stirrers	
-Steh	100	-Temperature sensors	88
-Zangen	34	Magnetrührer	
Kolonienzählgeräte	150	-mit Heizung	86-89
Kompakt-Waagen	74	-mit Induktion	85
Kompressor	144	-mit Motor	84
Kork		-ohne Heizung	84-85
-Ringe	101	Magnetrühr	
-Stopfen	5	-Stabentferner	87
Kreisschüttler	93	-Stäbchen	86
Kreuz		Manschetten	106
-Doppelmuffen	44	Marker	42
-Verbinder	38	Masken	
Kristallisierschalen	22	-Feinstaub	53
Kryo		-Hygiene	52
-Boxen	6,118-121	Measuring cylinders	
-Röhrchen	118	-class B	128
Küchenrolle	158	Mehrzweck-Becher	11
Kühler		Mehrzweck	
-Dimroth	102	-Löffel	26
-Liebig	102	Melaminschalen	23
-Schlangenform	102	Messgeräte	
Kühlschrank-Thermometer	79	-Schmelzpunkt	83
Kühl		Mess	
-Blöcke, Aluminium	121	-Becher, PP	1
-Container	122	-Kolben	129-130
Küvetten		-Lupen	149
-Halbmikro	155	-Pipetten	131
-Halter	154	-Schaufeln	32
-Makro	155	-Streifen	78
-Ständer	155	-Zylinder, Glas	127
-UV-Bereich	155	-Zylinder, PP	127-128
Kulturschalen	172	MicroWell-Platten	170
Kurzgewindeflaschen ND9	181,184	Mikrobiologie	
Kurzzeitmesser	81-82	-Abstrichtupfer	173
		-Kultivierung	172
- L -		-Petrischalen	172
Labor		-Reaktionsgefäße	110
-Eimer	13	-Zellaufschluss	176
-Flaschen	16	Mikroeinsätze für Vials	179,183
-Hocker	69	Mikrofluidik	194
-Kittel	62	Mikroliterpipetten	135-137
-Löffel	26	Mikroskope	
-Mäntel	62	-Kamera	150
-Marker	42	-USB-Hand	150
-Möbel	70	Mikroskopie	
Labor		-Deckgläser	151
-Notizbücher	42	-Objektträger	150

- M -

Mikrotiterplatten	
-96-er	170
-Schüttler	94,96
Mikro	
-Löffel	27
-Pipetten	135-136
-Pistille	176
-Tube Racks	06. Jul
-Zentrifugenröhrchen	110
Mini	
-Inkubatoren	126
-Zentrifugen	107-109
Mischzylinder	128
Möbel	
-Hocker	69
-Stehhilfen	71
-Stühle	71
Mörser	99
Molekülbaukasten	42
Müllsäcke	65
Muffen	
-Doppel	44
-Kreuz	44
Multifunktions-Tools	30
Mund	
-Schutz	52
-Spatel	28

- N -

Nitril-Handschuhe	55-58,60
NMR Röhrchen	193
Norprene®-Schläuche	37
Notizbücher	42
NS-Stopfen	104,13
Nutschen	116
Nutsentrichter	117

- O -

Oberflächenschutzpapiere	47
Objektträger	
-Behälter	151
-Mappen	151-152
-Spender	150
-SuperFrost®	150
-Tafeln	152
-Versandboxen	151
-Versandmappen	151
Ölbindemittel	67
Ösen	174
Operationsmasken	52
Orsatblasen	143
Overall	63

- P -

Papier	
-Rollenständer	158
-Scheren	29
-Schutz	47
PARAFILM® M	48
Pasteurpipetten	
-Glas	131
-PE	131
PCR	
-Gefäße	168
-Platten, 384-er	178
-Platten, 96-er	169
-Plattenverschlüsse	169
-Racks	169
Peleusbälle	133
Permanentmarker	42
Petrischalen	
-Glas	172
-Ständer	172
Pfeifenreiniger	160
Pflege-Cremes	62

- P -

Photometer	
-für Wasseranalyse	166
-Spektral	154
-Taschen	166
pH	
-Indikatorpapiere	72
-Indikatorstäbchen	72
-Messgeräte	73
-meters, portable	73
-Streifen	72
-Tester	73
-testers	73
Pinself	161
Pinzetten	
-Deckglas	32
-gebogen	31
-PMP	32
-Set	31
-spitz	31-32
Pipetten	
-Container	134
-Einkanal	137
-Gestelle	134
-Halter	134
-Mess	131
-Mikroliter	135-138
-Pasteur	131
-Saugbälle	133
-Sauger	133
-Serologische	132
-Spitzen	138-139
-Spitzen, LLG	139
-Spitzen, Low Retention	138
-Spitzen, Refill	139
-Ständer	134,137
-Sterilisierbehälter	134
-Variables Volumen	135-136
-Voll	131
Pipettier	
-Helfer	132-133
-Reservoirs	140
Pistille	99,176
Portable pH meters	73
Porzellan	
-Abdampfschalen	22
-Deckel	24
-Glühschalen	22
-Pistille	99
-Schmelztiegel	24
-Tiegel	24
Präparate	
-Mappen	151-152
-Tafeln	152
Präzisions	
-Thermometer	78
-Waagen	74
Proben	
-Behälter	9-11,13,98
-Beutel	97-98
-Dosen	10-11,13
-Flaschen, Wasserproben	98
-Gläser	12
-Löffel	27,97
-Nehmer	97
-Schalen	76
-Schaufeln	97
-Schöpfer	97
-Versandröhrchen	98
-Verschluss	66
PTFE	
-Manschetten	106
-Schläuche	37
Pulver	
-Gläser	16
-Spatel	26,28
-Trichter	20
Pumpen	
-Kolben	144

Alphabetischer Index

- P -	- S -
Pumpen	Schalen
-Schlauch 36-37	-Abdampf 22
-Vakuum 144	-Aluminium 76
-Wasserstrahl 144	-antistatisch 76
Putz	-Glüh 25
-Lappen 157-158	-Kristallisier 22
-Tücher 157-158	-Melamin 23
- Q -	-Petri 172
Quarzwolle 194	-PS 76
- R -	-Stahl 23
Racks	-Uhrglas 21
-Mikrotubes 6,8	-Wäge, hexagonal 76
-PCR 169	-Zange 34
-Reagenzgläser 8	Schaufeln 32,97
-Tubes, schwimmend 122	Scheidetrichter nach Squibb 103
Rastereinsätze 119-120	Scheren
Reagenzgläser	-Chirurgische 29
-Gestelle 8-9	-Mikroskopie 29
-Glas 3	-Sezier 29
-Halter 9	-Universal 29
-Kappen 4	Schiffchen, Glüh 25
-Klammer 9	Schläuche
-Reiniger 4	-Gasbrenner 35
-Ständer 8-9	-Gummi 35
Reagenz	-Norprene® 37
-Reservoirs 140	-NR 35
-Röhrchen 111	-PTFE 37
Reaktionsgefäßständer 6-8	-PVC 36-37
Reduzierstücke 104	-Silikon 36
Refill-Pipettenspitzen 139	-Vakuum 35
Refraktometer	-Verbinder 38,4
-Digital 153	Schlangenkühler 102
-Hand 153	Schlauch
Reinigungs	-Clips 39
-Lotionen 62	-Klemmen 39
-Mittel 41	-Schneider 37
-Mittel Druckluft 156	-Verbinder 38
-Tücher 51,156-158	Schliff
Reservoir, Reagenz 140	-Fette 106
Ringe, Blei 3	-Gabelklemmen 105
Röhrchen	-Griffbund-Hülsen 106
-Kryo 118	-Hülsen 106
-zur Schmelzpunktbestimmung 83	-Klemmen 105
Rollenmischer 96	-Manschetten 106
Rollrandflaschen	Schmelzpunktmessgeräte 83
-ND11 184-185	Schmelz
-ND20 189	-Punktmessgeräte 83
-ND8 179	-Schiffchen 25
Rollrandgläser 10	-Tiegel 24
Roll	Schnappingflaschen 185
-Hocker 71	Schnittschutzhandschuhe 61
-Tritt 71	Schraubverschlüsse
Rotationsverdampferkolben 101	-für Enghalsflaschen 18
Rückschlagventile 39	-für Kanister 15
Rühren	-für Weithalsflaschen 16
-Magnetrührer 84-88	-ND10 183
-Syntheseaufsätze 89-90	-ND13 186
Rühr	-ND18, magnetisch 188
-Stäbchen 86	-ND20, magnetisch 190
-Stäbe 28	-ND24, gebondet 191
-Werke 91	-ND8 180
Rund	-ND9 182
-Filter 112-114	-ND9, gebondet 182
-Kolben 100	Schreibstifte 30,42
-Scheiben 46	Schürzen 62
- S -	Schüttelapparate 95
Säulen	Schüttler
-Chromatographie 194	-kreisend 93
Saug	-Mikrotiterplatten 96
-Flaschen 117	-Taumel 93
-Papiere 47	-Thermo 94
	-Überkopf 95
	Schüttler
	-Vortexer 91-92,176
	Schutz
	-Anzüge 63
	-Brillen 49-50
	-Brillenkästen 51

- S -

Schutz	
-Griffe	61
-Handschuhe	55-58,60-61
-Kittel	62
-Papiere	47
-Schirme	52
-Schürzen	62
-Visiere	52
Schwimmkugeln	122
Sedimentiergefäße	167
Serologische Pipetten	132
Sezier, Scheren	29
Sicherheits	
-Pipettierbälle	133
-Schläuche	35
-Spritzflaschen	19
Sichtboxen	12
Siede-Steine	103
Siegelgerät	165
Silicagel	148
Silikon	
-Schläuche	36
-Stopfen	5
Skalpelle	177
Sortimentsbox	23
Soxhlet-Extraktionsapparate	103
Spatel	
-Apotheker	28
-Doppel	27
-Drigalski	173-174
-Löffel	26
-Mund	28
-Pulver	28
Spektralphotometer	154
Spenderboxen	51
Spender	
-für PARAFILM® M	48
-für Wischtücherrollen	158
-Handschuh	59
-Objektträger	150
-Sterilisationsrollen	165
Spray, Druckluft	156
Spritzenvorsatzfilter	
-CA	114
-NY	114
-PES	115
-PTFE	114
-PVDF	115
-RC	115
Spritzen	
-Glas	194
-Kunststoff	194
-Vorsätze	115
-Vorsatzfilter	114
Spritzflaschen	18-19
Spurenanalytik	37
Stabilisierungsringe	3
Ständer	
-Flaschen	192
-Gefäße	7
-Küvetten	155
-Pipetten	134,137
-Reagenzgläser	8-9
-Reaktionsgefäße	6-7
-Vernichtungsbeutel	65
Stapelbehälter	12
Stativ	
-Fuß	43
-Klemmen	45
-Materialien	43-45
-Platten	43
-Ringe	43
Stativ	
-Stäbe	43
Staub	
-Entferner	156
-Masken	53
Stehhilfen	71

- S -

Stehkolben	100
Sterilfiltration	171
Sterilisations	
-Beutel	163-165
-Indikatorbänder	162
-Indikatoren	162-163
-Rollen	164-165
-Verpackungen	165
Sterilstopfen	175
Stifte	42
Stirrers	
-Temperature sensors	88
Stopfen	
-Glas	104,13
-Gummi	04. Mai
-Jodzahl	130
-Kork	5
-NS	104,13
-PE	4
-Silikon	5
-Steril	175
-Stülprand	5
Stoppuhren	82
Storageplatten	178
Stromausfallmelder	122
Stückzähler	150
Stufentritt	71
Stuhlstühle	69-71
Stutzenflaschen	14
Superfrost-Objektträger	150
Swabs	173
Syntheseaufsätze für Magnetrührer	90

- T -

Taschen	
-Lampen	30
-pH-Meter	73
-Thermometer	79-80
Taumelschüttler	93
Teclubrenner	33
Temperatur	
-Datenlogger	81
-Messstreifen	78
-Messung, Infrarot	80
Temperierblöcke	121
Textmarker	42
Thermometer	
-Allgebrauchs	77
-Einstech	79-80
-Infrarot	80
-Innen/Außen	79
-Kälte	78
-Kühlschrank	79
-Min./Max.	79
-Präzisions	78
Thermo	
-Blöcke	94
-Schüttler	94
Tiegel	
-Borosilikatglas 3.3	116
-Filter	116
-Porzellan	24
-Quarzglas	24
-Zangen	34
Timer	81-82
Timers	
-electronic	82
Tischlupen	149
Titrier	
-Apparate Kompakt	143
Titrier	
-Apparate Schilling	142
Transport	
-Behälter, autoklavierbar	67
-Behälter, Lebensmitteltauglich	12
-Boxen	13,68
-Hilfen	68

Alphabetischer Index

- T -		- V -	
Transport		Vials	
-Wagen	68	-ND9	181-184
Trichter		-Schnappdeckel	188
-Büchner	116	-Schraubverschlüsse	182-183,186-187,191
-Filter	20	-Septen	180,182,186,190
-Glas	20	Vierkant-Flaschen	17
-Halter	21	Vollpipetten	131
-Kegelschliff	21	Voll	
-nach Imhoff	167	-Sichtbrillen	50
-Normschliff	21	Volumenmessgeräte	
-PP	20-21	-Dosierer	141-142
-Pulver	20	-Messkolben	129-130
-Schnellaufrichter	20	-Messpipetten	131
-Tropf	102	-Messzylinder, Glas	0,127
Trittleiter	71	-Messzylinder, PP	127-128
Trockenschränke	124-125	-Mischzylinder	128
Trockenschränke		-Pipetten	131
-Eureka	148	Vorratsdosen	13
-LLG, Vakuum	147	Vortexer	91-92
Trocken			
-Perlen	148	- W -	
-Schalen	76	Waagen	
Trocknungsgel	148	-Kompakt	74
Tropf		-Präzisions	74
-Flaschen	19	Wäge	
-Flaschen, Verschluss	19	-Gefäße	75-76
-Trichter	102	-Gläser	75
Tücher für Reinigung	156-158	-Papiere	75
Tüpfelplatten	152	-Pinsel	161
		-Schalen	76
		-Schiffchen	75-76
		WärmeschrankSchränke	124-125
- U -		Wagen, Transport	68
Übergangsstücke	104	Warnhinweise	64
Überkopf		Waschlotionen	62
-Rührer	91	Wasser	
-Schüttler	95	-Probenflaschen	98
Überschuhe	64	-Strahlpumpen	144
Uhren		Watte	159
-Dual Timer	82	Wattestäbe	174
-Kurzzeit	81-82	Weithals	
-Stopp	82	-Ballon	14
-Timer	82	-Dose	11
Uhrglasschalen	21	-Flaschen	16-17
Ultraschall-Reinigungsgeräte	51	-Flaschen PE	15,17
Universal		-Gläser	12
-Indikatorpapiere	72	-Gläser, Deckel	12
-Klemmen	45	-Kolben	2
-Scheren	29	Werkzeuge	30
-Trockenschränke	124-125	Wischtücher	157-158
Unterhandschuhe	60		
Urinbecher	11		
		- Z -	
- V -		Zangen	
Vakuum		-Becherglas	34
-Exsikkatoren	145-147	-Kolben	34
-Filtrationseinheiten	171	-Tiegel	34
-Messgeräte	145	Zellaufschluss	
-Pumpen	144	-Pistille	176
-Schläuche	35	-Schüttelgeräte	176
Verband-Watte	159	Zellkultur	
Verbinder	38	-Flaschen	170
Vernichtungsbeutel	65	-Kolben	175
Verpackungseimer	13	-Platten	170
Versand		Zellstoffwatte	159
-Boxen	151	Zentrifugen	107-109
-Mappen	151	Zentrifugen	
Verschluss		-Gefäße	110-111,177
-Folien	48	-Mini	107-109
-Matten	178	-Röhrchen	110-111,177
Vials		-Tisch	107-109
-ND10	183	Zündsteine	33
-ND11	184-185	Zweihals-Rundkolben	100
-ND13	186		
-ND18	188		
-ND20	189-190,192		
-ND24	191		
-ND8	179-180		

1 Becherglas, Borosilikat 3.3, niedrige Form

DIN 12 331. ISO 3819. Mit Graduierung und Ausguss.

Inhalt ml	Ø außen mm	Höhe mm	Preis	Menge	Bestell Nr.
			EUR	pro VE	
5*	22	30	27,80	10	9.013 905
10*	26	35	27,80	10	9.013 906
25*	34	50	23,00	10	9.013 900
50	42	60	20,50	10	9.013 901
100	50	70	22,90	10	9.013 902
150	60	80	28,80	10	9.013 903
250	70	95	27,80	10	9.013 904
400	80	110	33,60	10	9.013 910
600	90	125	49,00	10	9.013 911
800	100	135	54,20	10	9.013 912
1000	105	145	78,10	10	9.013 913
2000	130	185	5,35	1	6.289 994
3000	150	210	34,00	1	6.270 090
5000	170	270	53,70	1	6.280 298

*ohne Teilung

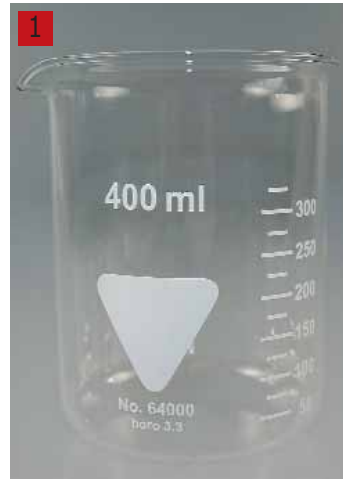

2 Becherglas, Borosilikat 3.3, hohe Form

DIN 12 331. ISO 3819. Mit Graduierung und Ausguss.

Inhalt ml	Ø außen mm	Höhe mm	Preis	Menge	Bestell Nr.
			EUR	pro VE	
25*	30	55	23,00	10	9.013 924
50	38	70	20,40	10	9.013 925
100	48	80	22,90	10	9.013 920
150	54	95	30,50	10	9.013 921
250	60	120	30,50	10	9.013 922
400	70	130	39,20	10	9.013 923
600	80	150	48,20	10	9.013 930
800	90	175	66,90	10	9.013 931
1000	95	180	75,90	10	9.013 932
2000	120	240	158,70	10	6.270 117

*ohne Teilung



3 LLG-Griffinbecher, PP

Nach ISO 7056. Mit Ausguss und gedruckter blauer Graduierung.

Inhalt ml	Grad. ml	Ø mm	Höhe mm	Preis	ab	Preis	Menge	Bestell Nr.
				EUR	x VE	EUR	pro VE	
25	5	32	47	2,00	5	1,80	2	9.013 670
50	10	39	60	2,30	5	2,10	2	9.013 671
100	10	50	70	2,40	5	2,20	2	9.013 672
250	25	67	93	3,30	5	3,00	2	9.013 673
500	50	88	119	4,60	5	4,10	2	9.013 674
1000	50	109	147	7,10	5	6,40	2	9.013 675
2000	100	133	184	6,40	5	5,80	1	9.013 676



4 LLG-Messbecher mit Griff, PP

Nach ISO 7056. Hochtransparent. Mit Ausguss und gut lesbarer blauer gedruckter Graduierung. Stapelbar.

Inhalt ml	Grad. ml	Ø mm	Höhe mm	Preis	ab	Preis	Menge	Bestell Nr.
				EUR	x VE	EUR	pro VE	
250	5	75	115	4,50	5	3,95	2	9.013 680
500	10	100	137	4,80	5	4,20	2	9.013 681
1000	10	125	167	7,00	5	6,10	2	9.013 682
2000	20	148	217	6,60	5	5,70	1	9.013 683
3000	25	170	244	9,30	5	8,00	1	9.013 684





1 Enghals-Erlenmeyerkolben, Borosilikat 3.3

DIN ISO 1773. Mit Graduierung und Bördelrand.

Inhalt ml	Ø Hals mm	Ø Boden mm	Höhe mm	Preis	Menge	Bestell Nr.
				EUR	pro VE	
25	22	42	70	41,90	10	9.141 079
50	22	51	90	42,10	10	9.141 080
100	22	64	105	31,10	10	9.141 081
200	34	79	135	28,00	10	9.141 085
250	34	85	145	36,30	10	9.141 082
300	34	87	160	34,90	10	9.141 086
500	34	105	180	47,00	10	9.141 083
1000	42	131	220	74,70	10	9.141 084
2000	50	166	280	62,00	10	6.270 089
3000	50	187	310	18,40	1	6.270 118
5000	50	220	365	28,60	1	6.270 119

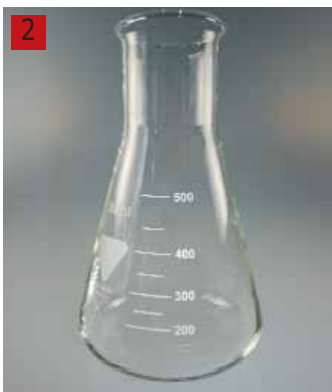

2 Weithals-Erlenmeyerkolben, Borosilikat 3.3

DIN ISO 24450. Mit Graduierung und Bördelrand.

Inhalt ml	Ø Hals mm	Ø Boden mm	Höhe mm	Preis	Menge	Bestell Nr.
				EUR	pro VE	
25	31	43	70	50,50	10	9.141 186
50	34	51	85	41,90	10	9.141 180
100	34	64	105	33,60	10	9.141 181
200	50	79	131	49,61	10	9.141 187
250	50	85	140	37,00	10	9.141 182
300	50	87	156	45,20	10	9.141 183
500	50	105	175	49,70	10	9.141 184
1000	50	131	220	82,30	10	9.141 185
2000	69	166	280	59,50	10	6.270 181
3000	69	187	310	16,50	1	6.281 125



3 Erlenmeyerkolben, Borosilikat 3.3, mit Schraubverschluss

Hergestellt aus Borosilikatglas 3.3, das gegen Hitze und fast alle Chemikalien beständig ist. Ideal für die verschmutzungsfreie Lagerung von Kulturproben und Medien. Flasche und PP-Schraubverschluss sind bis 121 °C autoklavierbar. Alle Beschriftungen sind in weißer Emaillefarbe aufgedruckt, die speziell für die Anwendung auf Glas entwickelt wurde.

Inhalt ml	Höhe mm	Gewinde GL	Preis	ab	Preis	Menge	Bestell Nr.
			EUR	x VE	EUR	pro VE	
100	110	32	20,70	10	17,60	1	9.141 100
250	145	32	21,90	10	18,60	1	9.141 101
500	180	32	28,50	10	24,20	1	6.242 393
1000	225	32	36,60	10	31,10	1	9.141 102



4 Erlenmeyerkolben mit Schraubverschluss, PP

Hochtransparent, Weithals, auch mit NS-Stopfen verwendbar (werden nicht mitgeliefert). Gut geeignet zur Lagerung und Anzucht von Zellkulturen. Gerade bei der Arbeit mit Schüttelinkubatoren bietet sich der Einsatz dieser Kunststoff Erlenmeyer-Kolben an, da eine größere Bruchsicherheit gegenüber Glas besteht. Mikrowelleneignend. Um die Bedruckung zu schonen, wird die Reinigung bis max. 60 °C empfohlen. Lebensmittelgeeignetes Produkt entsprechend Verordnung (EG) Nr. 10/2011.

Inhalt ml	Grad. ml	Stopfen- größe	Gewinde GL	Preis	ab	Preis	Menge	Bestell Nr.
				EUR	x VE	EUR	pro VE	
50	10	34/35	40	4,25	10	3,70	1	9.141 381
100	20	34/35	40	4,85	10	4,20	1	9.141 382
250	50	45/40	52	6,90	10	6,00	1	9.141 383
500	100	45/40	52	7,90	10	6,85	1	9.141 384
1000	200	45/40	52	10,80	10	9,35	1	9.141 385

1 Stabilisierungsringe/Beschwerungsringe, Blei

Blei-Ringe zum Stabilisieren von Glas- und Kunststoffwaren im Wasserbad.
Die Vinyl-Beschichtung verhindert das Verkratzen der Laborgeräte.

Typ	Für Kolben ml	Ø innen mm	Preis	Menge	Bestell Nr.
			EUR	pro VE	
O-Form	5 - 10	18	50,80	1	7.072 085
O-Form	125 - 500	48	27,90	1	6.243 010
O-Form	250 - 1000	51	30,90	1	6.242 742
O-Form	500 - 2000	57	34,80	1	6.243 011
O-Form	1000 - 4000	70	44,50	1	7.054 161
C-Form	125 - 500	42	35,80	1	9.149 902
C-Form	250 - 1000	51	73,50	1	9.149 905
C-Form	500 - 2000	54	44,90	1	9.149 906
C-Form	1000 - 4000	66	82,10	1	9.149 907



2 LLG-Reagenzgläser, Fiolax®-Glas

Reagenzgläser mit Bördelrand aus Fiolax®-Glas.

Ø mm	Höhe mm	Wandstärke mm	Preis	ab	Preis	Menge	Bestell Nr.
			EUR	x VE	EUR	pro VE	
8	70	0,5	16,50	10	14,10	100	7.190 001
10	100	0,5	15,60	10	13,30	100	6.234 026
12	75	0,5	14,90	10	12,70	100	7.613 795
12	100	0,5	16,60	10	14,20	100	7.190 011
14	130	0,5	21,30	10	18,20	100	7.606 374
16	130	0,6	24,30	10	20,70	100	7.606 375
16	160	0,6	24,30	10	20,70	100	7.190 021
18	180	0,6	30,20	10	25,70	100	7.190 023
20	180	0,6	36,10	10	30,70	100	7.190 028



3 Reagenzgläser, Kalk-Soda-Glas, starkwandig

Glatter Rand, starkwandig (0,7 bis 1,0 mm Wandstärke).

Ø mm	Höhe mm	Wandstärke mm	Preis	ab	Preis	Menge	Bestell Nr.
			EUR	x VE	EUR	pro VE	
12	75	0,7 ± 0,04	21,00	4	19,10	250	6.258 821
12	100	0,7 ± 0,04	22,30	4	20,30	250	6.258 822
16*	100	0,8 ± 0,04	33,80	10	25,40	250	6.258 825
16*	160	0,8 ± 0,04	34,30	4	31,20	250	6.258 826
18*	180	1,0 ± 0,05	52,10	4	42,50	250	6.258 827

* Passend für Kapsenbergkappen.



4 LLG-Reagenzgläser, Kalk-Soda-Glas

Reagenzgläser mit rundem Boden. Wasserbeständigkeit: Klasse HGB 3 nach DIN ISO 719, Typ III nach USP.

Ø mm	Höhe mm	Wandstärke mm	Rand	Preis	ab	Preis	Menge	Bestell Nr.
				EUR	x VE	EUR	pro VE	
12	75	0,8	glatter Rand	7,08	-	-	100	9.400 009
16	100	0,8	glatter Rand	10,98	-	-	100	9.400 022
14	130	0,8	glatter Rand	12,60	-	-	100	9.400 030
16	160	0,8	glatter Rand	13,73	-	-	100	9.400 040
18	180	0,8	glatter Rand	19,20	-	-	100	9.400 050
10	100	0,5	Bördelrand	11,80	10	11,30	100	6.801 073
12	100	0,5	Bördelrand	12,10	10	11,50	100	7.607 198
16	130	0,6	Bördelrand	19,70	10	18,80	100	6.800 382
16	160	0,6	Bördelrand	13,40	10	12,80	100	7.600 405
25	150	0,9	Bördelrand	47,90	10	45,60	50	6.800 621
30	200	0,9	Bördelrand	50,90	10	45,90	50	7.600 324



Reagenzglasreiniger, Gummi

Mit 5 mm Bohrung für Stab. Zum Entfernen schwerer Verunreinigungen von Reagenzgläsern.

Form	Breite mm	Preis EUR	Menge pro VE	Bestell Nr.
Wischer, Spatenform (grau)	35	2,75	1	9.190 902 2
Stabform	8	2,70	1	9.190 901 1
4-flügelig	30	6,45	1	9.190 903 3



9.190 901

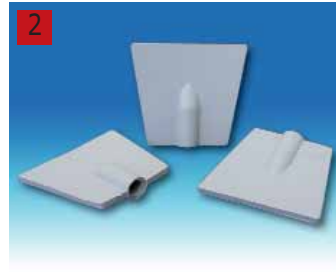

9.190 902



9.190 903



4 LLG-Stopfen, PE, für Reagenzgläser

In mehreren Farben und Größen erhältlich.

Für Röhrenchen		Preis	Menge	Bestell Nr.
Ø	Farbe	EUR	pro VE	
mm				
12 - 13	neutral	4,00	100	9.231 270
12 - 13	blau	4,00	100	9.231 271
12 - 13	gelb	4,00	100	9.231 272
12 - 13	rot	4,00	100	9.231 273
12 - 13	grün	4,00	100	9.231 274
15 - 16	neutral	5,75	100	9.231 275
15 - 16	blau	5,75	100	9.231 276
15 - 16	gelb	5,38	100	9.231 277
15 - 16	rot	5,75	100	9.231 278
15 - 16	grün	5,75	100	9.231 279



5 Stopfen, Naturkautschuk

DIN 12871. Grau. Ohne Bohrung. Einzelabgabe.

Ø unten	Ø oben	Höhe	Preis	ab	Preis	Menge	Bestell Nr.
mm	mm	mm	EUR	x VE	EUR	pro VE	
3,5	6,5	15	0,32	10	0,18	1	9.230 203
5,0	9,0	20	0,40	10	0,23	1	9.230 205
8,0	12,0	20	0,56	10	0,32	1	9.230 208
10,5	14,5	20	0,56	10	0,32	1	9.230 210
12,5	16,5	20	0,63	10	0,36	1	9.230 212
14,0	18,0	20	0,79	10	0,45	1	9.230 214
17,0	22,0	25	1,40	10	0,77	1	9.230 217
18,0	24,0	30	1,65	10	0,90	1	9.230 218
21,0	27,0	30	2,25	10	1,30	1	9.230 221
23,0	29,0	30	2,90	10	1,65	1	9.230 223
26,0	32,0	30	3,60	10	2,05	1	9.230 226
29,0	35,0	30	4,20	10	2,45	1	9.230 229
31,0	38,0	35	5,40	10	3,10	1	9.230 231
36,0	44,0	40	6,55	10	3,75	1	9.230 236
41,0	49,0	40	5,85	10	3,35	1	9.230 241
47,0	55,0	40	8,25	10	4,75	1	9.230 247
50,5	59,5	45	10,40	10	5,95	1	9.230 250
56,0	65,0	45	12,70	10	7,25	1	9.230 256
60,0	70,0	50	16,10	10	9,20	1	9.230 260
64,5	75,5	55	18,40	10	10,50	1	9.230 264
71,0	83,0	60	20,90	10	12,00	1	9.230 271
79,0	92,0	65	29,90	10	17,10	1	9.230 279
94,0	107,0	65	38,40	10	22,00	1	9.230 294

1 Stopfen, Silikon

Nach DIN 12871. Transparent. Ohne Bohrung. Dauereinsatztemperatur bis 220 °C.

Ø unten mm	Ø oben mm	Höhe mm	Preis		ab x VE	Preis		Menge pro VE	Bestell Nr.
			EUR			EUR			
3,5	6,5	15	0,48		10	0,32	1	9.230 503	
5,0	9,0	20	0,48		10	0,32	1	9.230 505	
8,0	12,0	20	0,68		10	0,45	1	9.230 508	
10,5	14,5	20	0,75		10	0,50	1	9.230 510	
12,5	16,5	20	0,95		10	0,63	1	9.230 512	
14,0	18,0	20	1,20		10	0,77	1	9.230 514	
17,0	22,0	25	1,90		10	1,30	1	9.230 517	
18,0	24,0	30	2,45		10	1,65	1	9.230 518	
21,0	27,0	30	3,25		10	2,20	1	9.230 521	
23,0	29,0	30	4,50		10	3,00	1	9.230 523	
26,0	32,0	30	5,25		10	3,50	1	9.230 526	
29,0	35,0	30	6,40		10	4,40	1	9.230 529	
31,0	38,0	35	5,80		10	3,85	1	9.230 531	
36,0	44,0	40	8,30		10	5,55	1	9.230 536	
41,0	49,0	40	10,60		10	7,05	1	9.230 541	
47,0	55,0	40	13,80		10	9,20	1	9.230 547	
50,5	59,5	45	18,60		10	12,40	1	9.230 550	
56,0	65,0	45	23,70		10	15,80	1	9.230 556	



2 Stopfen, Gummi, mit umstülpbarem Rand

Diese Stopfen gewähren absolute Dichtigkeit auch bei nicht fehlerfreien Gläsern oder Plastikfläschchen. Die Materialentnahme erfolgt mittels Durchstechen wie bei Penicillin-Stopfen. Der feste Sitz verhindert ungewolltes Öffnen.

Ø mm	Preis		ab x VE	Preis		Menge pro VE	Bestell Nr.
	EUR			EUR			
30,7	6,75		10	4,50	1	9.230 657	
19,4	1,90		10	1,30	1	9.230 655	
10,2	0,72		10	0,48	1	9.230 651	
12,7	1,15		10	0,74	1	9.230 652	
23,7	5,20		10	3,50	1	9.230 656	
14,9	1,55		10	0,97	1	9.230 653	
15,9	4,40		10	2,90	1	9.230 654	
7,1	0,66		10	0,44	1	9.230 650	



3 Stopfen, Silikon, mit umstülpbarem Rand

Diese Stopfen gewähren absolute Dichtigkeit auch bei nicht fehlerfreien Gläsern oder Plastikfläschchen. Die Materialentnahme erfolgt mittels Durchstechen wie bei Penicillin-Stopfen. Der feste Sitz verhindert ungewolltes Öffnen.

Ø mm	Preis		ab x VE	Preis		Menge pro VE	Bestell Nr.
	EUR			EUR			
30,7	6,65		10	4,45	1	9.230 488	
19,4	2,60		10	1,75	1	9.230 486	
10,2	0,75		10	0,50	1	9.230 482	
12,7	1,35		10	0,88	1	9.230 483	
23,7	4,40		10	2,95	1	9.230 487	
14,9	1,65		10	1,10	1	9.230 484	
15,9	1,85		10	1,25	1	9.230 485	
7,1	0,69		10	0,46	1	9.230 481	



4 Stopfen, Kork

1a Qualität. Porenfrei.

Ø unten mm	Ø oben mm	Höhe mm	Preis		ab x VE	Preis		Menge pro VE	Bestell Nr.
			EUR			EUR			
3	6	16	0,35		10	0,20	1	9.230 703	
10	13	22	0,28		10	0,16	1	9.230 710	
12	15	22	0,35		10	0,20	1	9.230 712	
14	17	22	0,42		10	0,24	1	9.230 714	
15	18	22	0,42		10	0,24	1	9.230 715	
16	19	23	0,42		10	0,24	1	9.230 716	
18	22	26	0,70		10	0,40	1	9.230 718	
20	24	27	1,05		10	0,60	1	9.230 720	
22	26	27	1,20		10	0,68	1	9.230 722	
26	30	27	1,35		10	0,76	1	9.230 726	
28	32	27	1,50		10	0,84	1	9.230 728	
30	34	27	1,25		10	0,69	1	9.230 730	
45	50	30	3,30		10	1,90	1	9.230 745	





1 Reaktionsgefäßständer, PP, 20-Well

2 Reihen zu 10 Röhrchen von 0,5/1,0/1,5/2,0 ml.
Können für größere Experimente leicht aneinandergehängt werden.
Aus autoklavierbarem Polypropylen.
Abmessungen: 210 x 90 x 46 mm.

Farbe	Preis EUR	Menge pro VE	Bestell Nr.
blau	14,20	1	9.409 088



2 Reaktionsgefäßständer, PP, 80-Well

Autoklavierbar. 5 Reihen zu 16 Zentrifugenröhrchen 1,5 ml oder 2,0 ml, mit gekennzeichneten Stellplätzen. Farblich sortiert. Abmessungen (L x B x H): 225 x 67 x 28 mm.

Farbe	Preis EUR	ab x VE	Preis EUR	Menge pro VE	Bestell Nr.
Blau, grün, pink, gelb und orange	68,40	16	58,70	5	6.237 973
Blau	12,80	10	11,00	1	6.243 204
Gelb	12,80	10	11,00	1	6.243 205
Natur	12,80	10	11,00	1	6.243 206
Orange	12,80	10	11,00	1	6.243 207
Pink	12,80	10	11,00	1	6.243 208
Grün	12,80	10	11,00	1	6.243 209



3 Reaktionsgefäßständer, PP, 96-Well

Autoklavierbar. Beidseitig benutzbares Gestell für 96 x 0,5 ml Reaktionsgefäße auf der einen und 96 x 1,5 oder 2 ml Reaktionsgefäße auf der anderen Seite. Alphanumerisch gekennzeichnete Stellplätze im 8 x 12 Gitter. Handlicher Deckel mit Schnappverschlüssen. Abmessungen (L x B x H): 246 x 121 x 50 mm.

Farbe	Preis EUR	ab x VE	Preis EUR	Menge pro VE	Bestell Nr.
Blau, grün, pink, gelb, orange	107,60	5	97,80	5	9.193 982
Natur	19,60	25	18,50	1	6.237 620
Blau	19,60	25	18,50	1	6.237 267
Grün	19,60	25	18,50	1	6.237 268
Pink	19,60	25	18,50	1	6.237 621
Gelb	19,60	25	18,50	1	6.237 622



4 Reaktionsgefäßständer, PP, für 4-Gefäßgrößen

Mehrere Racks können zu einem großen Rack zusammengesteckt werden. Stabiler Polypropylenständer für 4 x 50 ml, 12 x 15 ml konische Röhrchen, 32 x 1,5 ml oder 32 x 0,5 ml Mikrozentrifugenröhrchen. Autoklavierbar. Abmessungen (L x B x H): 175 x 95 x 51 mm.

Farbe	Preis EUR	ab x VE	Preis EUR	Menge pro VE	Bestell Nr.
Natur	8,40	5	6,50	1	9.409 131
Blau	8,40	5	6,50	1	9.409 132
Grün	8,40	5	6,50	1	9.409 133
Pink	8,40	5	6,50	1	9.409 134
Gelb	8,40	5	6,50	1	9.409 135
Orange	8,40	5	6,50	1	9.409 136
Blau, grün, pink, gelb, orange	46,09	4	41,90	5	9.409 137

1 Reaktionsgefäßständer, PP, für 5 ml Zentrifugenröhrchen

Aus strapazierfähigem und korrosionsbeständigem Polypropylen, weiß, passend für 40 x 5 ml Zentrifugenröhrchen, sowie für Gefäße mit einem Durchmesser von 13 bis 16 mm. Einfaches Stapeln und Transportieren durch Seitengriffe.

- Autoklavierbar bei 121 °C.
- Abmessungen (L x B x H): 260 x 113 x 105 mm
- Reihen: 4 x 10

Für Ø Röhrchen	Anzahl Stellplätze	Preis	Menge	Bestell Nr.
mm		EUR	pro VE	
13 - 16	40	68,00	1	9.194 026



2 Reaktionsgefäßständer Adapt-a-Rack™, POM

Die flexible Lösung kann unterschiedlichste Röhrchen-Größen in nur einem Gefäßständer aufnehmen. Die 4 Stellplätze passen sich buchstäblich jedem Gefäßdurchmesser von 12 bis 30 mm (5 bis 50 ml) an und ermöglichen zeitgleich die Sichtbarkeit von Gefäßetiketten und Beschriftungen. Die Gefäßständer können seitlich zusammengesteckt werden um die Anzahl der Stellplätze zu erhöhen. Zusammengesteckte Gefäßständer sollten beim Transport an der Unterseite unterstützt/gehalten werden. Autoklavierbar. Abmessungen (B x T x H): 181 x 56 x 76 mm

Farbe	Anzahl Stellplätze	Preis	ab	Preis	Menge	Bestell Nr.
		EUR	x VE	EUR	pro VE	
Blau	4	12,90	10	12,40	2	9.194 027
Grün	4	12,90	10	12,40	2	9.194 028
Weiß	4	12,90	10	12,40	2	9.194 029



3 Röhrchengestell, ABS

Aus modifiziertem ABS mit hoher Dichte, geeignet für den Einsatz in Wasserbädern. Mehrere Gestelle können miteinander verbunden werden mittels eines Interlock-Systems. Ideal für 15 ml oder 50 ml Röhrchen mit Schraubverschluss. Sicherer und fester Röhrchenhalt und gute Sichtbarkeit des Röhrcheninhalts. Haltestifte bleiben selbst nach wiederholtem Autoklavieren unverändert.

Für Röhrchen	Anzahl Stellplätze	Preis	Menge	Bestell Nr.
ml		EUR	pro VE	
15	5 x 10	17,80	1	6.267 416
50	5 x 5	17,80	1	6.267 417



4 Gefäßständer pop-up™, faltbar, PP

Kompaktes, zusammenklappbares Gestell aus Polypropylen. Einfach im Gebrauch, robust. Zur sicheren Identifikation der Gefäße sind die Stellplätze gekennzeichnet. Bestückbar in geöffneter und geschlossener Position. Nicht autoklavierbar. Abmessungen, aufgeklappt (L x B x H): 255 x 137 x 72 mm. Zusammengeklappt hat das Rack eine Höhe von 21 mm.

Für	Farbe	Preis	ab	Preis	Menge	Bestell Nr.
		EUR	x VE	EUR	pro VE	
21 x 15 ml und 12 x 50 ml Röhrchen	Pink	44,50	5	40,00	2	9.193 997
21 x 15 ml und 12 x 50 ml Röhrchen	Blau	37,60	5	33,90	2	9.193 998
45 x 15 ml Röhrchen	Violett	37,70	5	33,90	2	6.254 577
18 x 50 ml Röhrchen	Grün	37,70	5	33,90	2	6.254 578



5 Gefäßständer Rota-Rack®, PP

Autoklavierbar. Die fest verbundenen Module sind einzeln drehbar, wodurch unterschiedliche Größen von Reaktionsgefäßen und Röhrchen nebeneinander plaziert werden können.

Jedes Modul des Rota Rack® für große Reaktionsgefäße hat Bohrungen für: 2 x 50 ml Zentrifugenröhrchen, 8 x 15 ml Zentrifugenröhrchen, 6 x 20 mm Röhrchen und 10 x 10 bis 13 mm Röhrchen. Jedes Modul des Rota Rack® für Mikro-Reaktionsgefäße hat Bohrungen für: 6 x 15 ml Zentrifugenröhrchen, 9 x 1,5/2,0 ml Reaktionsgefäße, 12 x 0,5 ml Reaktionsgefäße, 32 x 0,2 ml PCR-Reaktionsgefäße oder 4 Streifen mit 8 Reaktionsgefäßen.

Beschreibung	Breite	Länge	Höhe	Preis	Menge	Bestell Nr.
	mm	mm	mm	EUR	pro VE	
Rota-Rack® für große Reaktionsgefäße	110	224	110	68,90	1	9.193 988
Rota-Rack® für Mikro-Reaktionsgefäße	100	210	100	68,90	1	9.193 989





1 Gefäßständer, PP

Aus Polypropylen mit hoher Dichte, daher kein Aufschwimmen im Wasserbad. Die Gestelle werden auseinandergeklappt geliefert und sind leicht zusammenzubauen. Nummerierte Stellplätze. Autoklavierbar. Abmessungen zusammengesteckt (L x B x H) : 250 x 110 x 70 mm.

Für Ø Röhrrchen	Anzahl Stellplätze	Preis EUR	ab x VE	Preis EUR	Menge pro VE	Bestell Nr.
13	6 x 15	11,70	25	8,50	1	9.193 146
16	5 x 12	11,60	25	8,40	1	6.238 007
20	4 x 10	11,60	25	8,40	1	7.970 029
25	3 x 8	11,60	25	8,40	1	9.193 147
30	3 x 7	11,60	25	8,40	1	6.237 160



2 Gefäßständer, PP

Aus Polypropylen mit hoher Dichte, daher kein Aufschwimmen im Wasserbad. Nummerierte Stellplätze. Autoklavierbar. Abmessungen (L x B x H): 275 x 140 x 72 mm

Für Ø Röhrrchen	Anzahl Stellplätze	Preis EUR	ab x VE	Preis EUR	Menge pro VE	Bestell Nr.
12 - 13	50	9,50	10	7,90	1	9.193 141
15 - 16	50	9,50	10	7,90	1	9.193 142
17 - 18	50	9,50	10	7,90	1	9.193 143
28 - 30	26	9,50	10	7,90	1	9.193 145

LLG-Reagenzglasgestell, PP

Aus PP. Stapelbar. Die LLG-Racks werden dreiteilig geliefert und sind leicht zusammensteckbar. Mit alphanumerischer Positionskennzeichnung für eine schnelle und einfache Identifikation der Proben. Einsetzbar in Wasserbädern. Die Racks schwimmen dank der Dichte des Materials nicht auf. Mit einem seitlichen Feld an der Seite zum Aufbringen eines Etiketts oder zur Beschriftung. Autoklavierbar.

Für Ø Röhrrchen	Farbe	Abmessungen (L x B x H)	Anzahl Stellplätze	Preis EUR	Menge pro VE	Bestell Nr.
16	weiß	106 x 251 x 71	60	10,30	1	6.286 169
16	blau	106 x 251 x 71	60	10,30	1	6.286 170 ³
16	rot	106 x 251 x 71	60	10,30	1	6.286 171
20	weiß	108 x 252 x 72	40	10,30	1	6.286 172 ⁴
20	blau	108 x 252 x 72	40	10,30	1	6.286 173
20	rot	108 x 252 x 72	40	10,30	1	6.286 174
30	weiß	107 x 252 x 71	21	10,30	1	6.286 175
30	blau	107 x 252 x 71	21	10,30	1	6.286 176
30	rot	107 x 252 x 71	21	10,30	1	6.286 177 ⁵



6.286 170



6.286 172



6.286 177



6 LLG-Reagenzglasgestell, Draht/Nylon

Aus Draht mit weißem Nylonüberzug. Fachgröße 18 x 18 mm (6.286 416 = 30 x 30 mm)

Länge	Breite	Höhe	Anzahl Stellplätze	Preis EUR	ab x VE	Preis EUR	Menge pro VE	Bestell Nr.
130	54	70	2 x 6	15,00	5	14,20	1	6.286 410
248	55	70	2 x 12	17,20	5	16,40	1	6.286 411
248	73	70	3 x 12	19,50	5	18,50	1	6.286 412
130	95	70	4 x 6	17,20	5	16,40	1	6.286 413
248	94	70	4 x 12	21,30	5	20,20	1	6.286 414
215	208	70	10 x 10	29,00	5	27,50	1	6.286 415
235	85	80	6 x 2	35,30	5	33,50	1	6.286 416

1 Reagenzglasgestell, Edelstahlbraht

Edelstahlbraht rostfrei, elektrochemisch poliert.
 Fachgröße 18 x 18 mm. Fachgitter oben und in 30 mm Höhe.

Höhe mm	Anzahl Stellplätze	Preis		ab		Preis		Menge	Bestell Nr.
		EUR	x VE	EUR	pro VE	EUR	pro VE		
70	2 x 12	35,10	10	30,90	1	30,90	1	1	9.193 824
70	3 x 12	56,40	10	49,70	1	49,70	1	1	9.193 836
70	4 x 12	43,20	10	38,00	1	38,00	1	1	9.193 848
100	4 x 12	63,80	10	56,20	1	56,20	1	1	9.193 948



2 LLG-Reagenzglasstände, selbstausrichtend, Edelstahl

Robuster Reagenzglasstände aus Edelstahl (gebürstet). Durch die besondere Konstruktion richten sich die Reagenzgläser automatisch aus, so dass sie komfortabel zu handhaben sind. Kontaminationen von Gefäß zu Gefäß werden ebenfalls reduziert, da sich die "Köpfe" der Gefäße nicht berühren. Spülmaschinenfest, autoklavierbar, geeignet für trockene Hitze (200 °C) und Wasserbad. Jeweils 50 Stellplätze.

Für Ø Gläser mm	Loch Abmessungen Ø (L x B x H) mm mm	Preis EUR	Menge pro VE	Bestell Nr.
16	17,5 224 x 120 x 75	40,70	1	9.409 014



3 Reagenzglashalter, Holz

Mit Metallfeder.

Für Ø Gläser mm	Preis EUR	ab x VE	Preis EUR	Menge pro VE	Bestell Nr.
bis 20	2,15	25	1,65	1	9.193 992
bis 30	2,55	25	1,90	1	9.193 993



4 LLG-Probenbehälter, PP, Heavy Duty, mit Schraubverschluss, PE-HD

- Ideal zum Sammeln, Transportieren und Lagern von flüssigen Proben.
- Bestens geeignet für flüssige histologische Proben
 - Behälter aus nicht-zytotoxischem Polypropylen
 - Sehr stabile Ausführung
 - Durch geriffelten Rand an Boden und Deckel auch mit Handschuhen leicht zu öffnen und zu schließen
 - Gute Sicht auf die Proben durch halbtransparentes Material
 - Mit Graduierung
 - Mit Etikett zur Beschriftung
 - Auslaufsicher

Inhalt ml	Ø mit Verschluss mm	Höhe mm	Graduierung bis ml	Preis EUR	Menge pro VE	Bestell Nr.
30	37	42	15	116,50	1000	6.265 649
60	50	40	30	83,50	500	6.265 650
80	50	60	50	90,90	500	6.265 651
100	50	77	70	64,10	300	6.265 652
140	58	80	120	71,50	300	6.265 653
250	97	58	150	102,10	154	6.265 654
500	97	112	350	113,40	132	6.265 655
1000	120	140	700	86,40	64	6.265 656

* ohne Beschriftungsfeld.



5 LLG-Dosen, PS/PP, mit Originalitätsverschluss, PE-LD/PP

Weiß. Mit Originalitätsverschluss.
 Vielseitig einsetzbar z.B. zur Aufbewahrung oder zum Transport von Proben.

Inhalt ml	Ø mit Verschluss mm	Höhe mit Verschluss mm	Material Behälter	Material Deckel	Preis EUR	ab x VE	Preis EUR	Menge pro VE	Bestell Nr.
40	36	52	PS	PE-LD	11,40	50	10,20	10	9.402 350
100	58	58	PP	PP	13,70	25	12,40	10	9.402 353
250	64	95	PS	PE-LD	17,90	15	16,20	10	9.402 356
1000	116	116	PP	PP	20,80	10	18,80	5	9.402 359



1

1 LLG-Probenbehälter, PS, mit Schraubverschluss, steril

Mit PE/PP-Schraubverschluss. Vielseitig einsetzbar z.B. zur Aufbewahrung oder zum Transport von Proben.

- Nicht zytotoxisch
- EO sterilisiert
- 30ml-Behälter mit konischem Boden und Stehrand
- Ideal für kleine Probenvolumina
- Besonders tropfsicher
- Mit Beschriftungsfeld

Inhalt ml	Ø außen mm	Ø mit Verschluss mm	Höhe mm	Material Behälter	Material Deckel	Preis	ab	Preis	Menge	Bestell Nr.
						EUR	x VE	EUR	pro VE	
7	17	22	48	PS	PP	114,00	-	-	700	6.265 646
30	24	30	90	PS	PP	12,30	8	11,20	50	6.265 647
60	39	43	58	PS	PE	18,70	5	17,10	60	6.265 648

2

2 LLG-Dosen, PP, mit Schraubdeckel, PP

 Weiß, komplett mit aufgeschraubtem Deckel.
 Zur Lagerung oder zum Transport von Proben.

Inhalt ml	Ø mit Verschluss mm	Höhe mit Verschluss mm	Preis	ab	Preis	Menge	Bestell Nr.
			EUR	x VE	EUR	pro VE	
30	58	19	11,40	50	10,30	10	9.402 310
75	58	47	11,80	50	10,60	10	9.402 313
310	81	81	19,20	15	17,40	10	9.402 318
600	119	67	31,30	5	28,20	10	9.402 321
1250	119	130	22,10	10	19,90	5	9.402 324

3

3 LLG-Probenbehälter, PS, mit Metallkappe, steril

Ideal zur Probenaufbewahrung. Material: reines Polystyrol. Alle Materialien sind nicht-zytotoxisch. Metallkappe mit inerter PVC-Dichtung.

Inhalt ml	Ø mit Verschluss mm	Höhe mit Verschluss mm	Preis	Menge	Bestell Nr.
			EUR	pro VE	
60	43	60	96,50	300	9.070 321
60	43	60	20,90	60	6.261 958
100	49	75	112,00	200	9.070 322
100	49	75	24,10	40	6.261 959
250	63	121	49,20	50	9.070 323
250	63	121	25,50	25	6.261 960

4

4 Rollrandgläser, Kalk-Soda-Glas mit Schnapdeckel PE

Mit PE-Schnapdeckel. Dicht schließend.

Inhalt ml	Ø mit Verschluss mm	Höhe mit Verschluss mm	Preis	Menge	Bestell Nr.
			EUR	pro VE	
3	19	31	35,70	200	9.400 211
5	19	41	35,70	200	9.400 215
10	21	51	38,10	200	9.400 220
10	22	46	38,10	200	9.400 225
15	24	53	42,80	200	9.400 235
20	27	56	47,60	200	9.400 240
20	25	71	49,90	200	9.400 250
25	30	51	66,60	250	9.400 230
30	28	76	54,30	200	9.400 260
40	30	81	63,20	200	9.400 270
50	30	101	71,40	200	9.400 280
100	34	146	87,90	100	9.400 290

1 Mehrzweckbecher mit Schraubverschluss, PP

Transparent, mit rotem Schraubverschluss. Unsteril oder einzeln steril verpackt. Ideal zum nehmen von Proben, Lagerung von festen, pasteusen oder flüssigen Materialien.

Beschreibung	Inhalt		Ø mit Verschluss mm	Höhe mit Verschluss mm	Preis EUR	Menge pro VE	Bestell Nr.
	ml	mm					
unsteril	30	43	43	48	82,00	1000	9.401 860
steril	30	43	43	48	56,10	500	6.287 527
unsteril*	60	43	43	67	50,40	600	6.260 493
steril*	60	43	43	67	55,00	500	6.258 714
unsteril*	120	62	62	72	46,10	500	6.803 183
steril*	120	62	62	72	56,80	250	6.093 728
steril	200	64	64	81	56,80	150	6.262 099
unsteril	200	64	64	81	71,00	200	6.261 429

*mit Graduierung und Beschriftungsfeld

1



2 Mehrzweckbecher, PP

Transparenter, druckfester und bruchsicherer Probenbecher, ideal zum Sammeln und Lagern von Proben aller Art. Mit und ohne Schraubdeckel bestellbar.

- Graduiert
- Schreibfeld auf dem Becher und mattierte Beschriftungsfläche auf dem Deckel
- Große Öffnung für leichtes und sicheres Befüllen
- Auslaufsicherer und flüssigkeitsdichter Schraubverschluss mit Gewinde

Beschreibung	Preis EUR	Menge pro VE	Bestell Nr.
Becher 125 ml, PP, mit Schraubdeckel, grün, HDPE	58,40	500	6.238 122
Becher 125 ml, PP, ohne Schraubdeckel	65,20	1000	6.237 981
Schraubdeckel, grün, HDPE	48,70	1000	6.237 982

2



3 Universaldosen, PE-HD, mit Deckel, PE-LD

PE-HD. Mit dicht schließendem Deckel aus PE-LD. Säure- und chemikalienfest. Tiefkühl- und stapelfähig. Lebensmittelecht. Farbe: natur.

Inhalt ml	Ø mit Verschluss mm	Höhe mit Verschluss mm	Preis		Preis EUR	Menge pro VE	Bestell Nr.
			EUR	ab x VE			
200	98	42	3,20	30	2,65	1	9.033 201
400	114	55	3,65	20	3,00	1	9.033 202
700	114	88	4,00	25	3,35	1	9.033 211
1000	136	110	4,55	20	3,15	1	9.033 212
2000	169	143	7,45	25	5,15	1	9.033 213

3



4 Weithalsdosen mit Schraubdeckel, PE-HD

Die zylindrischen Behälter werden komplett mit Innerverschluss und Verschlusskappe geliefert. Aufgrund der besonders großen Halsweite sind sie geeignet für Pulver, Feststoffproben, cremige oder halb feste Stoffe, Kristalle sowie hygroskopische Stoffe.

Für Lebensmittel geeignet nach EC Norm 1935/2004 und EC Norm 10/2011.

Inhalt ml	Ø mit Verschluss mm	Ø innen mm	Höhe mit Verschluss Hals mm	Preis EUR	ab x VE	Preis EUR	Menge pro VE	Bestell Nr.
70	50	36	60	1,75	100	1,50	1	6.205 920
120	56	36	71	3,05	100	2,45	1	6.206 304
250	69	50	94	2,05	50	1,65	1	6.205 857
500	86	70	107	2,40	50	2,05	1	6.205 921
1000	111	85	128	3,25	20	2,75	1	6.205 922
1500	111	87	182	3,75	10	3,20	1	6.226 130
2000	111	87	235	4,30	10	3,60	1	6.223 901

4





1 LLG-Weithalsgläser, Glas

Twist-off Schraubdeckelglas, Weithals. Ideal zur Probenaufbewahrung. Glas, klar. Ohne Deckel, Deckel bitte separat bestellen.

Inhalt ml	Ø Glas mm	Höhe Glas mm	Preis	Menge	Bestell Nr.
			EUR	pro VE	
106	48	78,0	8,20	12	9.070 301
212	63	80,5	9,40	12	9.070 302
375	63	120,5	10,40	12	9.070 303
720	82	148,0	18,60	12	9.070 304
1062	82	176,0	25,70	12	9.070 305



2 Deckel für LLG-Weithalsgläser

Twist-off Schraubdeckel für LLG-Weithalsgläser

Für	Ø mm	Preis	Menge	Bestell Nr.
		EUR	pro VE	
9.070 301	48	4,70	12	9.070 306
9.070 302 / 9.070 303	63	4,80	12	9.070 307
9.070 304 / 9.070 305	82	8,88	12	9.070 308



3 LLG-Flaschenträger, Draht/Nylon

Zum Transport von Laborflaschen.

Für Flaschen ml	Ø innen mm	Preis	Menge	Bestell Nr.
		EUR	pro VE	
6 x 2000	130	72,20	1	6.286 408
6 x 1000	100	66,80	1	6.286 409



4 Sichtboxen, PS

Schwere Industrie-Qualität. Stapelbar (längs und quer). Mit RAL-Zertifikat. Hochschlagfestes, schlagzähes PS. Lebensmittelechte Farben. Glatter Unterboden, daher für Transportbänder geeignet.

Farbe	Breite mm	Tiefe mm	Höhe mm	Größe	Preis	ab	Preis	Menge	Bestell Nr.
					EUR	x VE	EUR	pro VE	
rot	100	165	75	2	3,45	10	2,00	1	9.033 121
blau	100	165	75	2	3,45	10	2,00	1	9.033 123
grün	100	165	75	2	3,45	10	2,00	1	9.033 124
rot	145	232	125	3	7,00	10	4,05	1	9.033 131
blau	145	232	125	3	7,00	10	4,05	1	9.033 133
grün	145	232	125	3	7,00	10	4,05	1	9.033 134
rot	200	336	150	4	13,90	10	8,35	1	9.033 141
blau	200	336	150	4	13,90	10	8,35	1	9.033 143
grün	200	336	150	4	13,90	10	8,35	1	9.033 144



5 Transport- und Lagerbehälter, PP/PE-HD

Weiß. Thermoplastische Kunststoffe. Stapelbar. Der verwendete Rohstoff ist physiologisch einwandfrei und entspricht den Richtlinien des Bundesgesundheitsamtes.

Inhalt l	Abmessungen außen (B x T x H) mm	Abmessungen innen (B x T x H) mm	Material	Preis	Menge	Bestell Nr.
				EUR	pro VE	
9	560 x 360 x 64	510 x 310 x 60	PP	12,10	1	9.301 643
10	445 x 345 x 90	410 x 310 x 85	PP	12,40	1	9.301 641
23	460 x 330 x 210	395 x 295 x 200	PE-HD	19,20	1	9.301 663
28	660 x 450 x 130	600 x 400 x 120	PE-HD	24,00	1	9.301 647
31	550 x 450 x 170	480 x 410 x 160	PE-HD	23,30	1	9.301 645
35	600 x 350 x 220	530 x 315 x 210	PE-HD	25,20	1	9.301 661
50	660 x 450 x 220	600 x 400 x 210	PE-HD	34,10	1	9.301 649
96	660 x 450 x 410	600 x 400 x 400	PP	51,30	1	9.301 651



6 Deckel für Transport- und Lagerbehälter

Für	Breite mm	Länge mm	Preis	Menge	Bestell Nr.
			EUR	pro VE	
9.301 647 / 649 / 651	450	660	18,00	1	9.301 655
9.301 663	330	460	11,40	1	9.301 664

1 Klappbox Mini, PP, klapp- und stapelbar

Der unkomplizierte und robuste Klappmechanismus bewirkt ein sicheres und leichtes Handling. Volumen 4 Liter, Gewicht nur 180 g, Tragkraft 2,5 kg. Spülmaschinenfest, lebensmittelecht, autoklavierbar bei 120 °C, dauerhaft temperaturbeständig zwischen -40 °C und 90 °C.

Farbe	Breite mm	Tiefe mm	Höhe mm	Preis EUR	ab x VE	Preis EUR	Menge pro VE	Bestell Nr.
schwarz	238	161	100	3,00	30	2,50	1	9.301 480
weiß	238	161	100	3,00	30	2,50	1	9.301 481



2 Klappbox Midi, PP, klapp- und stapelbar

Der unkomplizierte und robuste Klappmechanismus bewirkt ein sicheres und leichtes Handling. Volumen 14,5 Liter, Gewicht 300 g, Tragkraft 8 kg. Spülmaschinenfest, lebensmittelecht, autoklavierbar bei 120 °C, dauerhaft temperaturbeständig zwischen -40 °C und 90 °C. Kann zwei Klappboxen Mini aufnehmen.

Farbe	Breite mm	Tiefe mm	Höhe mm	Preis EUR	ab x VE	Preis EUR	Menge pro VE	Bestell Nr.
schwarz	400	300	145	6,00	30	5,00	1	9.301 485
weiß	400	300	145	6,00	30	5,00	1	9.301 486
brombeer	400	300	145	6,00	30	5,00	1	9.301 489



3 Euronormboxen, PP, stapelbar

Stabile, transparente Kunststoffbehälter, geruchsneutral, kälte- und hitzebeständig, unempfindlich gegenüber den meisten Säuren und Laugen sowie spülmaschinenfest und für Lebensmittel geeignet. Zwei genormte Grundmaße von 40 x 30 cm und 60 x 40 cm.

- Deckel bitte separat bestellen
- Passender Rollwagen (Bestell Nr.: 9.301 502)

Typ	Inhalt l	Abmessungen außen (B x T x H) mm	Farbe	Preis EUR	ab x VE	Preis EUR	Menge pro VE	Bestell Nr.
Euronormbox	20	400 x 300 x 220	transparent	11,90	40	9,90	1	9.301 503
Deckel	-	400 x 300 x 10	transparent	6,00	20	5,00	1	9.301 506
Euronormbox	46	600 x 400 x 220	transparent	15,40	40	14,00	1	9.301 504
Euronormbox	66	600 x 400 x 320	transparent	17,60	40	16,00	1	9.301 505
Deckel	-	600 x 400 x 10	transparent	8,05	20	7,00	1	9.301 507



4 Rechteck-Vorratsbehälter, PE-HD mit dicht schließendem Deckel, PE-LD

PE-HD. Mit dicht schließendem Deckel aus PE-LD. Temperaturbereich/Temperaturbeständig (ohne mechanische Beanspruchung) von -20 °C bis +95 °C. Säure- und chemikalienbeständig. Tiefkühl- und stapelfähig. Lebensmittelecht. Farbe: natur.

Inhalt l	Breite mm	Tiefe mm	Höhe mm	Preis EUR	ab x VE	Preis EUR	Menge pro VE	Bestell Nr.
0,50	103	103	64	2,95	20	2,35	1	9.033 270
1,00	103	103	127	3,85	16	3,35	1	9.033 275
1,00	103	208	64	4,00	18	3,55	1	9.033 280
1,50	103	208	94	5,55	20	4,60	1	9.033 285
2,00	103	255	94	7,10	20	5,60	1	9.033 286
2,00	208	208	64	7,25	20	6,45	1	9.033 287
3,20	208	208	94	7,70	14	7,10	1	9.033 288



5 LLG-Verpackungseimer, PP

Weiß. Mit Deckel und Originalitätsverschluss. Für Transport, Verpackung, Aufbewahrung von Lebensmitteln, Baustoffen und nicht aggressiven Chemikalien. Formstabilität für Füllgut bis 80 °C gewährleistet.

Inhalt l	Ø mm	Höhe mm	Preis EUR	ab x VE	Preis EUR	Menge pro VE	Bestell Nr.
1	131	127	1,25	10	0,95	1	9.040 030
2	179	133	2,00	10	1,50	1	9.040 031
3	198	141	2,50	10	1,90	1	9.040 032
5	224	193	3,20	10	2,40	1	9.040 033
10	266	265	5,10	10	3,80	1	9.040 034



6 LLG-Plastikeimer, PP

Weiß. Rund. Mit Metallbügel. Mit Skala.

Inhalt l	Preis EUR	ab x VE	Preis EUR	Menge pro VE	Bestell Nr.
10	6,00	10	5,40	1	9.040 216





1 LLG-Ballonflasche, Weithals, HDPE

Lebensmittelgeeignet. Mit Tragegriff. Ideal für Flüssigkeiten, Pulver und Granulate. Sehr starke und robuste Qualität für intensive Langzeitnutzung. Besonders dicht durch Schraubkappe und zusätzliche innere Dichtungskappe. Über integrierte Ösen kann die Schraubkappe mit dem Ballon verdrahtet werden. Die Ballons sind für die Verwendung bei Temperaturen von -40 °C bis +80 °C geeignet. Bitte nur in aufrechter Position verwenden.

Inhalt l	Ø Hals innen mm	Ø Hals außen mm	Ø Gefäß mm	Höhe mm	Griffe	Preis	ab	Preis	Menge	Bestell Nr.
						EUR	x VE	EUR	pro VE	
5	84	94	170	350	1	19,30	4	17,40	1	9.139 938
10	99	109	210	420	1	25,40	4	22,90	1	9.139 939



2 LLG-Ballonflasche, Enghals, PE-HD

Lebensmittelgeeignet. Mit Tagegriff. Mit 12 mm tiefem Gewinde zur Verwendung mit einem 3/4" Hahn (Hahn bitte separat bestellen, Art.Nr. 9.139 937). Sehr starke und robuste Qualität für intensive Langzeitnutzung. Besonders dicht durch Schraubkappe mit Dichtungsring. Über integrierte Ösen kann die Schraubkappe mit dem Ballon verdrahtet werden. Die Ballons sind für die Verwendung bei Temperaturen von -40 °C bis +80 °C geeignet. Bitte nur in aufrechter Position verwenden.

Inhalt l	Ø Hals innen mm	Ø Hals außen mm	Ø Gefäß mm	Höhe mm	Griffe	Preis	ab	Preis	Menge	Bestell Nr.
						EUR	x VE	EUR	pro VE	
5	52	62	160	350	1	16,20	4	14,60	1	9.139 929
10	52	62	210	430	1	26,30	4	23,70	1	9.139 930
25	84	97	270	570	2	40,80	4	36,80	1	9.139 931
50	84	97	350	690	2	66,30	-	-	1	9.139 932



3 LLG-Ballonflasche, Enghals, PE-HD, mit Zapfhahn

Lebensmittelgeeignet. Mit Tagegriff und 3/4" Hahn. Gewinde und Öffnung für den Ablasshahn vorhanden. Sehr starke und robuste Qualität für intensive Langzeitnutzung. Besonders dicht durch Schraubkappe mit Dichtungsring. Über integrierte Ösen kann die Schraubkappe mit dem Ballon verdrahtet werden. Die Ballons sind für die Verwendung bei Temperaturen von -40 °C bis +80 °C geeignet. Bitte nur in aufrechter Position verwenden.

Volumen l	Ø Hals innen mm	Ø Hals außen mm	Ø Gefäß mm	Höhe mm	Griffe	Preis	ab	Preis	Menge	Bestell Nr.
						EUR	x VE	EUR	pro VE	
5	52	62	160	350	1	32,50	4	29,30	1	9.139 933
10	52	62	210	430	1	40,50	4	36,50	1	9.139 934
25	84	97	270	570	2	86,30	4	77,70	1	9.139 935
50	84	97	350	690	2	142,20	-	-	1	9.139 936



4 Hahn 3/4" für LLG-Ballonflaschen

Für 9.139 929 bis 9.139 932 und 9.139 933 bis 9.139 936.

Typ	Preis EUR	ab x VE	Preis EUR	Menge pro VE	Bestell Nr.
Hahn für Ballonflaschen	10,80	4	9,80	1	9.139 937

1 Industriekanister, PE-HD, mit UN-Zulassung (*)

Kanister 2 bis 30 Liter.

Verschlüsse bitte separat bestellen.

Inhalt	Farbe	Breite	Tiefe	Höhe	Gewicht	Gewinde Außen-Ø	Preis	ab	Preis	Menge	Bestell Nr.
l		mm	mm	mm	g	mm	EUR	x VE	EUR	pro VE	
2,00	naturfarben	145	109	196	110	45	4,05	10	3,60	1	9.140 021
2,50	naturfarben	153	115	208	125	45*	4,75	10	4,30	1	9.140 022
3,00	naturfarben	153	115	240	140	45*	4,90	10	4,40	1	9.140 023
5,00	naturfarben	190	145	251	250	50*	6,00	10	5,20	1	9.140 025
6,00	naturfarben	192	145	294	265	45	7,90	10	6,80	1	9.140 026
10,00	naturfarben	230	190	310	450	50*	11,00	10	9,90	1	9.140 030
20,00	blau	290	246	385	950	60*	24,10	10	20,80	1	9.140 032
25,00	blau	290	246	450	1100	60*	30,00	10	25,90	1	9.140 031
30,00	blau	320	284	435	1250	60*	35,90	10	31,00	1	9.140 033
20,00	naturfarben	290	246	385	950	60*	22,90	10	20,70	1	9.140 037
30,00	naturfarben	320	284	435	1250	60*	34,20	10	29,50	1	9.140 038

* Mit UN-Zulassung.



2 Schraubverschlüsse, Schlüssel und Dosierpumpen für Kanister, PE-HD



Für	Beschreibung	Preis	ab	Preis	Menge	Bestell Nr.
		EUR	x VE	EUR	pro VE	
5 / 10 l Kanister	Schwarz, mit Abreissring und Entgasung	3,55	10	2,95	1	9.140 068
2 / 2,5 / 3 / 6 / 8 l Kanister	Schwarz, mit Abreissring und Entgasung	3,55	10	2,95	1	9.140 048
20 / 25 / 30 l Kanister	Schwarz, mit Abreissring und Entgasung	4,25	10	3,60	1	9.140 050
2 / 2,5 / 3 / 6 / 8 l Kanister	Schwarz, mit Abreissring	1,05	10	0,76	1	9.140 051
20 / 25 / 30 l Kanister	Schwarz, mit Abreissring	1,75	10	1,45	1	9.140 047
5 / 10 l Kanister	Schwarz, mit Abreissring	1,05	10	0,76	1	9.140 046
2 / 2,5 / 3 / 6 / 8 l Kanister	Rot, mit Abreissring	1,05	10	0,76	1	9.140 040
5 / 10 l Kanister	Rot, mit Abreissring	1,60	10	0,43	1	9.140 042
20 / 25 / 30 l Kanister	Rot, mit Abreissring	1,20	10	0,89	1	9.140 043
2 / 2,5 / 3 / 6 / 8 l Kanister	Mit Auslaufhahn	8,65	10	7,15	1	9.140 062
5 / 10 l Kanister	Mit Auslaufhahn	10,20	10	8,45	1	9.140 061
20 / 25 / 30 l Kanister	Mit Auslaufhahn	12,70	10	10,60	1	9.140 063
5 / 10 l Kanister	Mit Dosierpumpe	14,90	10	12,50	1	9.140 065
2 / 2,5 / 3 / 6 / 8 l Kanister	Schlüssel PE-HD zum Öffnen und Schließen	2,60	10	2,20	1	9.140 073
5 / 10 / 20 / 25 / 30 l Kanister	Schlüssel PE-HD zum Öffnen und Schließen	5,95	10	5,10	1	9.140 108

1

1

Laborflaschen Borosilikatglas 3.3, GL45, mit Retrace Code

Borosilikatglas 3.3. DIN 168 Teil 1. EN ISO 4796-1.
Mit Teilung und Retrace Code, Ausgießring, Schraubkappe aus PP mit ISO-Gewinde.
Chargenzertifikate auf Anfrage erhältlich.

Inhalt ml	Ø außen mm	Höhe mm	Preis	Menge	Bestell Nr.
			EUR	pro VE	
100	56	100	39,00	10	9.072 331
250	70	138	43,70	10	9.072 332
500	86	176	53,90	10	9.072 334
1000	101	225	80,80	10	9.072 335
2000	136	260	194,10	10	9.072 336
5000	186	330	86,90	1	9.072 337
10000	234	410	153,70	1	9.072 338

2

2

Weithalsflaschen, Kalk-Soda Glas

Glas. Klar oder braun. Rundgewinde nach DIN 168.
Schraubverschlüsse bitte separat bestellen.

Farbe	Inhalt ml	Ø mm	Höhe mm	Gewinde GL	Preis	Menge	Bestell Nr.
					EUR	pro VE	
klar	30	36,0	68,0	32	52,70	120	6.287 779
klar	50	44,0	75,0	32	60,70	85	7.960 501
klar	100	50,0	93,0	40	60,90	63	7.960 502
klar	125	54,0	98,0	40	101,90	80	7.960 503
klar	150	57,0	104,0	45	43,10	42	9.072 210
klar	250	70,0	113,0	55	72,20	48	7.960 504
klar	500	84,0	154,0	55	50,40	20	7.960 505
klar	1000	103,5	180,5	68	75,50	18	7.960 506
braun	30	36,0	68,0	32	81,70	126	7.960 507
braun	50	44,0	75,0	32	66,50	85	7.960 508
braun	100	50,0	92,5	40	57,80	56	6.270 392
braun	125	54,0	98,0	40	92,60	84	7.960 510
braun	150	57,0	104,0	45	60,60	48	9.072 211
braun	250	70,0	113,0	55	39,40	30	6.287 780
braun	500	84,0	154,0	55	54,60	20	7.960 512
braun	1000	103,5	180,5	68	54,30	12	7.960 513

3

3

Schraubverschluss für Weithalsflaschen, PP/LDPE

Deckel PP, Dichtung LDPE.

Gewinde GL	Material	Preis	ab	Preis	Menge	Bestell Nr.
		EUR	x VE	EUR	pro VE	
32	PP	0,36	100	0,29	1	9.072 164
40	PP	0,42	100	0,34	1	9.072 165
55	PP	0,54	100	0,43	1	9.072 166
68	PP	0,72	100	0,58	1	9.072 167
45	PPN	0,60	1400	0,34	1	6.272 535



1 LLG-Weithalsflaschen, mit Schraubverschluss, PE-LD, Sparpack

Naturfarben, transparent. Starkwandig. Ideal für Probenahmen, Lagerung, Musterversand von flüssigen, pastösen und granulierten Produkten. Lieferung komplett mit Deckel. Passende Ersatzdeckel finden Sie unter Art. Nr. 9.072 778 bis 9.072 782.

Inhalt	Ø	Gewinde	Höhe	Preis	ab	Preis	Menge	Bestell Nr.
ml	mm	Außen-Ø mm	mm	EUR	x VE	EUR	pro VE	
50	39,0	32	76,0	44,00	10	39,60	50	9.073 510
100	48,0	32	93,5	21,80	10	19,60	20	9.073 511
250	64,0	40	120,0	16,30	10	14,60	10	9.073 512
500	77,0	50	154,0	25,50	10	23,00	10	9.073 513
1000	95,0	65	205,0	16,30	10	14,60	4	9.073 514
1500	108,0	65	226,0	21,30	10	19,20	4	9.073 515
2000	120,0	65	247,0	6,25	10	5,60	1	9.073 516



2 Weithalsflaschen, PE, graduert

Hohe Druckbeständigkeit. Sicherheitsösen an Flasche und am PP-Schraubverschluss. Wichtige Notizen können zwischen Deckel und Dichtung gelegt werden. Für Lebensmittel geeignet nach EG-Verordnungen 1935/2004 und 10/2011.

Inhalt	Grad.	Ø	Ø	Höhe	Preis	ab	Preis	Menge	Bestell Nr.
ml	ml	außen mm	innen mm	mm	EUR	x VE	EUR	pro VE	
50	10	40	24,00	77	1,30	400	1,10	1	9.072 950
100	20	48	24,00	89	1,35	200	1,20	1	9.072 951
250	25	61	34,50	126	1,65	200	1,40	1	9.072 952
500	50	75	34,50	158	1,95	100	1,65	1	9.072 953
1000	100	93	45,00	200	2,60	100	3,80	1	9.072 954
2000	100	115	45,00	247	4,30	40	3,65	1	9.072 955



3 Weithalsflasche, PE, graduert, rechteckig, mit Schraubdeckel

Platzsparende Flaschen, ideal für langfristiges Aufbewahren von Proben. Mit Schraubverschluss aus PP. Die annähernde Graduierung erlaubt es, die Füllmengen ohne Zylinder/Messbecher zu reproduzieren. Die Griffe lassen sich einfach sichern. Für Lebensmittel geeignet nach EG-Verordnungen 1935/2004 und 10/2011.

Inhalt	Teilung	Ø	Breite	Tiefe	Höhe	Preis	ab	Preis	Menge	Bestell Nr.
ml	ml	Öffnung innen mm	mm	mm	mm	EUR	x VE	EUR	pro VE	
25	5	18,0	32	34	52	1,25	100	1,05	1	9.072 943
50	10	24,0	38	38	70	1,55	100	1,30	1	9.072 944
100	20	34,5	42	48	90	1,65	100	1,40	1	9.072 945
250	50	34,5	57	60	110	1,85	50	1,55	1	9.072 946
500	100	45,0	70	80	138	2,20	50	1,90	1	9.072 947
1000	100	58,0	80	103	176	3,90	10	3,65	1	9.072 948
2000	100	58,0	100	134	210	5,25	5	4,75	1	9.072 949





1 Enghalsflaschen, Kalk-Soda-Glas

Leichte Glasflaschen in braun, mit PP (Pilverproof) 28 Mündung.
Schraubverschlüsse bitte separat bestellen.

Inhalt ml	Farbe	Ø mm	Höhe mm	Preis EUR	Menge pro VE	Bestell Nr.
50	braun	40,5	81,0	34,50	99	9.070 201
100	braun	50,5	96,0	22,40	56	9.070 202
250	braun	65,0	133,0	29,70	39	9.070 203
500	braun	82,0	160,0	21,80	20	9.070 205
1000	braun	100,5	207,0	31,40	14	9.070 204



2 Schraubverschlüsse für Enghalsflaschen, PP 28

Deckel PP (Pilverproof) 28 Mündung, mit ca. 19,4 mm Innenmündung.

Beschreibung	Preis EUR	Menge pro VE	Bestell Nr.
Schraubverschlüsse, schwarz, mit Schaumeinlage	53,80	500	6.272 536
Schraubverschlüsse, weiß, mit Konusdichtung	44,30	500	6.272 537



3 LLG-Mini Enghals-Probenflaschen, PP, Heavy Duty

Ideal zum Sammeln, Transportieren und Lagern von flüssigen Proben.

- Mit Schraubdeckel
- Sehr stabile Ausführung
- Transparent
- Mit Graduierung

Inhalt ml	Ø mm	Gewinde Außen-Ø mm	Höhe mm	Preis EUR	Menge pro VE	Bestell Nr.
4	16,0	13	40	28,00	100	6.289 520
8	25,0	19	44	34,00	100	6.289 450
30	36,0	19	61	59,00	100	6.289 451
60	40,0	19	85	70,00	100	6.289 452
125	51,0	23	99	51,00	50	6.289 453



4 LLG-Enghalsflaschen mit Schraubverschluss, PE-LD, Sparpack

Naturfarben, mit Verschluss.

Inhalt ml	Ø mm	Gewinde Außen-Ø mm	Höhe mm	Preis EUR	ab x VE	Preis EUR	Menge pro VE	Bestell Nr.
50	37,0	18	78,0	38,50	10	34,70	50	9.073 500
100	47,0	18	105,0	16,00	10	14,40	20	9.073 501
250	63,0	25	119,0	15,90	10	14,30	10	9.073 502
500	78,0	25	152,0	23,90	10	21,50	10	9.073 503
1000	96,0	28	206,0	16,00	10	14,40	4	9.073 504
2000	120,0	28	264,0	6,20	10	5,55	1	9.073 505



5 LLG-Enghals-spritzflasche, PE

Naturfarben.

- leicht zu drücken
- Spritzdüse schneidbar zur Regulierung der Ausstoßmenge

Inhalt ml	Preis EUR	ab x VE	Preis EUR	Menge pro VE	Bestell Nr.
100	1,80	10	1,55	1	9.223 500
250	2,40	10	2,00	1	9.223 501
500	3,20	10	2,80	1	9.223 502
1000	5,00	10	4,30	1	9.223 503

1 LLG-Spritzflaschen, mit GHS Aufdruck, PE-LD

- Hergestellt aus PE-LD
- Mit Sicherheitsaufdruck gemäß EU-Vorschrift Nr. 1272/2008 (GHS).
- Einteilige, formstabile Verschlusskappe mit Farbcodierung zur einfachen und schnellen Erkennung.
- Spritzrohr zur Optimierung des Rückflusses des Mediums.
- Verwirbelungen weitgehend vermieden durch den Verzicht auf einen Spritzeinsatz und die gleichmäßige Ausformung des Innendurchmessers.
- Dauerhafte Bedruckung mit allen gesetzlich geforderten Kennzeichnungen nach GHS sowie mit der chemischen Summenformel, CAS-Nummer, Gefahrensymbol, Signalwort, Gefahren- und Sicherheitshinweisen und NFPA-Code.
- Stoffbezeichnung und Sicherheitshinweise in Deutsch, Englisch, Französisch und Spanisch.

1



Farbe	Inhalt ml	Aufdruck	Preis EUR	ab x VE	Preis EUR	Menge pro VE	Bestell Nr.
rot	500	Aceton	5,30	10	4,75	1	9.223 504
blau	500	destill. Wasser	5,30	10	4,75	1	9.223 505
grün	500	Ethanol	5,30	10	4,75	1	9.223 506
gelb	500	Isopropanol	5,30	10	4,75	1	9.223 507
orange	500	Methanol	5,30	10	4,75	1	9.223 508

2 LLG-Sicherheitsspritzflaschen, mit Überdruckventil, PE-LD

- Hergestellt aus PE-LD
- Mit Sicherheitsaufdruck gemäß EU-Vorschrift Nr. 1272/2008 (GHS).
- Patentiertes Überdruckventil DripLok® verhindert das Tropfen der Flasche durch Druckausgleich.
- Feines Spritzrohr für einen präzisen Auslauf.
- Einteilige, formstabile Verschlusskappe mit Farbcodierung zur einfachen und schnellen Erkennung.
- Dauerhafte Bedruckung mit allen gesetzlich geforderten Kennzeichnungen nach GHS sowie mit der chemischen Summenformel, CAS-Nummer, Gefahrensymbol, Signalwort, Gefahren- und Sicherheitshinweise und NFPA-Code.

2



Aufdruck	Sprache	Farbe	Inhalt ml	Preis EUR	ab x VE	Preis EUR	Menge pro VE	Bestell Nr.
Aceton	SP/FR/D/UK	rot	500	6,70	10	6,05	1	9.223 491
Aceton	N/DK/S/UK	rot	500	6,70	10	6,05	1	4.661 903
Aceton	RU/PL/D/UK	rot	500	6,70	10	6,05	1	4.661 904
Aceton	ARAB/FR/UK	rot	500	6,70	10	6,05	1	4.661 905
Methanol	SP/FR/D/UK	orange	500	6,70	10	6,05	1	9.223 492
Methanol	N/DK/S/UK	orange	500	6,70	10	6,05	1	4.661 906
Methanol	RU/PL/D/UK	orange	500	6,70	10	6,05	1	4.661 907
Methanol	ARAB/FR/UK	orange	500	6,70	10	6,05	1	4.661 908
Isopropanol	SP/FR/D/UK	gelb	500	6,70	10	6,05	1	9.223 493
Isopropanol	N/DK/S/UK	gelb	500	6,70	10	6,05	1	4.661 909
Isopropanol	RU/PL/D/UK	gelb	500	6,70	10	6,05	1	4.661 910
Isopropanol	ARAB/FR/UK	gelb	500	6,70	10	6,05	1	4.661 911
Ethanol	SP/FR/D/UK	grün	500	6,70	10	6,05	1	9.223 494
Ethanol	N/DK/S/UK	grün	500	6,70	10	6,05	1	4.661 912
Ethanol	RU/PL/D/UK	grün	500	6,70	10	6,05	1	4.661 913
Ethanol	ARAB/FR/UK	grün	500	6,70	10	6,05	1	4.661 914

3 Tropfflaschen, PE-HD

Naturfarben. Hervorragend geeignet für Klebstoffe und andere feindosierbare Flüssigkeiten.

Kombi-Schraubverschluss PE-HD mit aufschraubbarer Tropferspitze (Art. Nr. 9.073 313). Bitte separat bestellen.

Inhalt ml	Ø mm	Preis EUR	ab x VE	Preis EUR	Menge pro VE	Bestell Nr.
10	24,0	0,37	100	0,31	1	9.073 310
25	31,3	0,53	100	0,44	1	9.073 311
50	40,0	0,66	100	0,55	1	9.073 312

3



4 Verschluss für Tropfflaschen, PE-HD

Für 9.073 310 bis 9.037 312.

4



Typ	Preis EUR	ab x VE	Preis EUR	Menge pro VE	Bestell Nr.
Verschluss für Tropfflaschen	0,34	100	0,29	1	9.073 313



1 LLG-Trichter, Borosilikatglas 3.3

Mit kurzem Stiel. Winkel 60°. Standard Trichter aus Borosilikatglas mit einer hohen Hitzestabilität. Alle Trichter haben einen Trichterwinkel von 60° und bieten so jedem Filter optimalen Halt. Autoklavierbar.

Ø Trichter mm	Ø Stiel mm	Passend für Papierfilter Ø mm	Gesamtlänge mm	Preis	Menge	Bestell Nr.
				EUR	pro VE	
40	6,0	55 - 70	70	8,20	1	9.251 200
60	8,0	70 - 90	100	13,50	1	9.251 201
80	8,0	125 - 150	140	14,20	1	9.251 202
100*	10,0	150 - 185	180	12,20	1	9.251 203
125*	16,0	185 - 240	210	13,90	1	9.251 204
150*	16,0	240 - 270	250	21,00	1	9.251 205

* DIN ISO 4798



2 LLG-Schnelllauftrichter mit Innenrippe, PP

Hergestellt aus durchsichtigem, reinen Polypropylen, bei 121 °C und 1,1 bar für 30 Minuten autoklavierbar. Die speziellen Außenrippen sorgen für ein schnelles Entweichen der Luft. Die spiralförmige Innenrippe vermeidet Luftschlüsse sowie das Haften des Filterpapiers und erhöhen die Filtergeschwindigkeit.

Ø Trichter mm	Ø Stiel mm	Passend für Papierfilter Ø mm	Stiellänge mm	Preis	ab	Preis	Menge	Bestell Nr.
				EUR	x VE	EUR	pro VE	
40	6,0	55 - 70	40	12,20	10	11,10	10	9.251 191
60	8,0	70 - 90	60	19,00	10	17,30	10	9.251 192
80	8,0	125 - 150	80	27,10	10	24,70	10	9.251 193
80	9,0	125 - 150	150	41,30	10	37,60	10	9.251 197
100	10,0	150 - 185	100	35,30	10	32,20	10	9.251 194
120	16,0	185 - 240	120	46,80	10	42,60	10	9.251 195



3 LLG-Trichter, PP

Hergestellt aus durchsichtigem, reinen Polypropylen, bei 121 °C und 1,1 bar für 30 Minuten autoklavierbar.

Ø Trichter mm	Ø Stiel mm	Passend für Papierfilter Ø mm	Stiellänge mm	Preis	ab	Preis	Menge	Bestell Nr.
				EUR	x VE	EUR	pro VE	
40	6,0	55 - 70	40	6,70	10	6,10	10	9.251 185
60	8,0	70 - 90	60	10,50	10	9,60	10	9.251 186
80	8,0	125 - 150	80	14,50	10	13,20	10	9.251 187
100	10,0	150 - 185	100	19,00	10	17,30	10	9.251 188
120	16,0	185 - 240	120	25,40	10	23,20	10	9.251 189
150	16,0	240 - 270	150	32,50	10	29,60	10	9.251 190



4 Pulvertrichter, PP

Transparent. Mit kurzem, weitem Auslauf. Zum Umfüllen von pulverförmigen Substanzen und Granulaten. Schnell ablaufend durch steilen 60° Winkel.

Lebensmittelgeeignetes Produkt entsprechend Verordnung (EG) Nr. 10/2011. Autoklavierbar (121 °C).

Ø Trichter mm	Ø Stiel mm	Höhe mm	Preis	ab	Preis	Menge	Bestell Nr.
			EUR	x VE	EUR	pro VE	
65	15	68	1,55	10	1,30	1	9.251 720
80	21	76	2,25	10	2,05	1	9.251 725
100	22	94	2,40	10	1,70	1	9.251 730
120	26	110	3,00	10	2,50	1	9.251 735
150	28	138	4,25	10	3,50	1	9.251 740
180	43	160	9,30	10	7,25	1	9.251 741



5 Pulvertrichter mit NS-Kern, Borosilikatglas 3.3

Mit kurzem Stiel und NS-Kern.

Ø Trichter mm	Ø NS Stiel mm	Preis	ab	Preis	Menge	Bestell Nr.
		EUR	x VE	EUR	pro VE	
60	13 14/23	10,80	10	9,20	1	4.008 433
80	17 19/26	13,30	10	11,40	1	4.008 434
100	22 24/29	17,00	10	14,60	1	4.008 435
120	26 29/32	22,00	10	18,80	1	4.008 436

1 Pulvertrichter mit NS-Kern, PP

Transparent. Für Mehrhalskolben, seitlich abgeflacht, passend auf Normschliffhalse der jeweiligen Größe. Geeignet zum Einfüllen von flüssigen oder pulverförmigen Reagenzien in Reaktionskolben, insbesondere auch zur Beschickung von z.B. Mehrhalskolben während der Reaktion. Lebensmittelgeeignetes Produkt entsprechend Verordnung (EG) Nr. 10/2011.

Ø Trichter mm	Höhe mm	NS	Preis EUR	Menge pro VE	Bestell Nr.
40	75	14 / 23	3,81	1	9.251 814
50	95	19 / 26	5,13	1	9.251 819
75	135	29 / 32	6,25	1	9.251 829



2 LLG-Filtertrichterhalter, Edelstahl, mit oder ohne Muffe

Zur Aufnahme aller Filter bis 150 mm. Auch Scheidetrichter mit einem Volumen bis zu 1000 ml können eingesetzt werden.

Beschreibung	Ø mm	Preis EUR	ab x VE	Preis EUR	Menge pro VE	Bestell Nr.
ohne Muffe	40	5,10	10	4,80	1	9.251 550
ohne Muffe	60	5,80	10	5,50	1	9.251 551
ohne Muffe	80	6,10	10	5,70	1	9.251 552
ohne Muffe	100	7,50	10	7,00	1	9.251 553
mit Muffe	40	8,30	10	7,85	1	9.251 554
mit Muffe	60	9,00	10	8,50	1	9.251 555
mit Muffe	80	9,70	10	9,20	1	9.251 556
mit Muffe	100	10,10	10	9,50	1	9.251 557



3 Trichter Gestell, chromierter Stahl

Einstellbare Höhe 140 bis 220 mm. Innendurchmesser oberer Ring: 46 mm. Außendurchmesser unterer Ring: 126 mm

Beschreibung	Preis EUR	ab x VE	Preis EUR	Menge pro VE	Bestell Nr.
Trichterhalter	39,80	10	36,10	1	4.008 510



4 Uhrglasschalen, Kalk-Soda-Glas

DIN 12341. Rand verschmolzen. Hydrolytische Klasse 3.

Ø mm	Preis EUR	ab x VE	Preis EUR	Menge pro VE	Bestell Nr.
40	1,75	10	1,40	1	9.263 004
50	2,00	10	1,50	1	9.263 005
60	2,10	10	1,70	1	9.263 006
70	2,20	10	1,75	1	9.263 007
80	2,35	10	1,90	1	9.263 008
90	2,45	10	1,95	1	9.263 009
100	2,60	10	2,10	1	9.263 010
110	3,35	10	2,70	1	9.263 011
120	3,50	10	2,80	1	9.263 013
125	3,85	10	3,10	1	9.263 012
150	4,45	10	3,60	1	9.263 015
200	8,60	10	6,85	1	9.263 020
250	8,60	10	7,15	1	9.263 025



5 Uhrglasschalen, PP

Mit Fuß. Dampfsterilisierbar (121 °C). Autoklavierbar.

Ø mm	Preis EUR	ab x VE	Preis EUR	Menge pro VE	Bestell Nr.
60	2,40	10	1,85	1	9.263 526
80	3,10	10	2,30	1	9.263 528
100	3,85	10	2,85	1	9.263 530
125	4,60	10	3,40	1	9.263 532





1 2 LLG-Kristallisierschalen, Borosilikatglas 3.3

Kristallisierschalen mit und ohne Ausguß. DIN 12337/12338. Autoklavierbar

Beschreibung	Inhalt ml	Ø mm	Höhe mm	DIN	Preis EUR	ab x VE	Preis EUR	Menge pro VE	Bestell Nr.
ohne Ausguß	20	40	25	12337	5,63	10	4,50	1	7.616 800
ohne Ausguß	40	50	30	12337	6,13	10	4,90	1	6.228 031
ohne Ausguß	60	60	35	12337	6,60	10	5,50	1	6.236 596
ohne Ausguß	100	70	40	12337	7,44	10	6,20	1	6.233 757
ohne Ausguß	150	80	45	12337	8,28	10	6,90	1	6.227 688
ohne Ausguß	300	95	55	12337	9,00	10	7,50	1	6.205 104
ohne Ausguß	500	115	65	12337	11,99	10	10,90	1	6.205 105
ohne Ausguß	900	140	75	12337	16,39	4	14,90	1	6.236 597
ohne Ausguß	2000	190	90	12337	39,49	4	35,90	1	6.236 598
ohne Ausguß	3500	230	100	12337	33,80	10	30,20	1	6.236 599
mit Ausguß	20	40	25	12338	6,40	10	6,05	1	6.226 043
mit Ausguß	40	50	30	12338	6,55	10	6,30	1	7.616 171
mit Ausguß	60	60	35	12338	6,70	10	5,85	1	6.227 922
mit Ausguß	100	70	40	12338	7,70	10	6,70	1	6.228 387
mit Ausguß	150	80	45	12338	7,55	10	6,95	1	6.225 256
mit Ausguß	300	95	55	12338	8,10	10	7,45	1	6.803 567
mit Ausguß	500	115	65	12338	11,50	10	10,80	1	6.223 298
mit Ausguß	900	140	75	12338	15,60	10	14,70	1	6.206 856
mit Ausguß	2000	190	90	12338	37,90	10	33,40	1	6.803 371
mit Ausguß	3500	230	100	12338	47,20	10	44,20	1	6.231 072



3 LLG-Porzellan-Abdampfschalen mit Ausguß und flachem Boden, niedrig

Glasiert.

Inhalt ml	Ø außen mm	Höhe mm	DIN	Preis EUR	ab x VE	Preis EUR	Menge pro VE	Bestell Nr.
20	60	14	12903	6,10	5	5,20	1	9.115 302
55	80	20	12903	8,30	5	7,10	1	9.115 303
110	100	25	12903	8,50	5	7,30	1	6.231 540
250	130	30	12903	13,40	5	12,10	1	9.115 304
450	160	40		23,30	5	21,00	1	9.115 306



4 LLG-Porzellan-Abdampfschale mit Ausguß und Rundboden, halbtief

Glasiert.

Inhalt ml	Ø außen mm	Höhe mm	DIN	Preis EUR	ab x VE	Preis EUR	Menge pro VE	Bestell Nr.
20	50	20	12903	5,40	5	4,60	1	9.115 311
30	63	25	12903	5,70	5	4,90	1	6.239 177
60	80	32	12903	7,00	5	6,00	1	9.115 312
110	96	30		8,40	20	7,10	1	9.000 152
150	100	40	12903	12,90	5	11,00	1	9.115 313
240	127	42		14,30	10	12,90	1	9.000 153
285	125	50	12903	15,90	5	13,60	1	9.115 314
420	154	50		19,40	10	17,50	1	6.232 525
700	170	74	12903	29,50	5	26,60	1	9.115 315



5 LLG-Porzellan-Abdampfschalen mit Ausguß und flachem Boden, halbtief

Glasiert.

Inhalt ml	Ø außen mm	Höhe mm	Preis EUR	Menge pro VE	Bestell Nr.
93	86	33	16,00	1	6.251 474

1 Instrumentenschalen, Melaminharz

Melaminharz, weiß. Dampfsterilisierbeständig (121 °C).

Breite mm	Tiefe mm	Höhe mm	Preis EUR	ab x VE	Preis EUR	Menge pro VE	Bestell Nr.
190	150	20	8,25	10	5,55	1	7.608 352
240	180	20	9,80	10	6,90	1	9.200 324
270	210	20	11,20	10	7,85	1	9.200 327
300	150	20	10,30	10	7,25	1	9.200 328
300	190	20	11,50	10	6,80	1	7.055 383
360	240	20	15,10	10	11,10	1	9.200 335
430	290	20	25,60	5	18,80	1	9.200 345

7.603 295 mit Griffleisten



2 Instrumentenschalen, Melaminharz

Melaminharz. Unterteil dampfsterilisierbeständig (121 °C).

Deckel bitte separat bestellen.

Breite mm	Tiefe mm	Höhe mm	Preis EUR	ab x VE	Preis EUR	Menge pro VE	Bestell Nr.
110	210	30	13,10	10	8,60	1	9.200 177
150	190	40	9,95	5	6,50	1	9.200 170
160	290	30	12,80	5	8,35	1	9.200 165
160	290	60	17,30	5	11,80	1	9.200 160
240	350	40	22,00	5	15,00	1	9.200 155
250	350	100	28,90	5	19,70	1	9.200 150



3 Deckel, PS für Instrumentenschalen

Für	Preis EUR	ab x VE	Preis EUR	Menge pro VE	Bestell Nr.
9.200 177	7,05	5	5,00	1	9.200 181
9.200 170	8,70	5	6,50	1	9.200 182
9.200 165 und 9.200 160	9,95	5	7,35	1	9.200 183
9.200 155 und 9.200 150	13,40	5	9,85	1	9.200 184



4 LLG-Sortimentskasten, PS

Für die Lagerung und den Transport von Laborkleinteilen z.B. Magnetrührstäbchen. Aus klarem Material zur einfachen Einsicht der Inhalte. Mehrere Fächer für unterschiedlich große Objekte.

Breite mm	Tiefe mm	Höhe mm	Preis EUR	Menge pro VE	Bestell Nr.
97	182	33	16,30	1	6.267 405



5 Instrumentenschalen, Edelstahl

Remanit® 4301. Mit Bördelrand.

Breite mm	Tiefe mm	Höhe mm	Preis EUR	Menge pro VE	Bestell Nr.
110	170	20	18,90	1	9.150 722
120	200	20	21,30	1	9.150 723
140	220	28	23,30	1	9.150 724
180	240	30	26,00	1	9.150 726
210	310	40	42,40	1	9.150 729
250	350	40	58,70	1	9.150 730
280	420	50	84,60	1	9.150 732
340	520	50	140,30	1	9.150 733



6 Schale, PP

Mehrzweckbehälter. Langlebig und biegefest, mit abgerundeten Rändern. Stapelbar. Polierte leicht zu reinigende Oberfläche. Beständig gegenüber vielen Säuren und Laugen, kann für Lebensmittel verwendet werden.

Breite mm	Tiefe mm	Höhe mm	Preis EUR	Menge pro VE	Bestell Nr.
127	183	50	8,05	1	6.267 362
180	255	60	11,10	1	6.267 363
245	355	70	15,80	1	6.267 364



1

1 LLG-Porzellan Schmelztiegel, niedrig, DIN 12904

Nach DIN 12904. Glasiert.

Form	Inhalt	Ø außen mm	Höhe mm	Preis EUR	ab x VE	Preis EUR	Menge pro VE	Bestell Nr.
	ml							
Niedrig	5	30	19	3,10	5	2,80	1	9.250 900
Niedrig	10	35	22	3,10	5	2,80	1	9.250 901
Niedrig	17	40	25	3,40	5	3,10	1	9.250 902
Niedrig	21	45	28	4,30	5	3,90	1	9.250 903
Niedrig	34	50	32	5,70	5	5,20	1	9.250 904
Niedrig	63	60	38	6,50	5	5,90	1	9.250 905
Niedrig	91	70	44	8,40	5	7,60	1	9.250 906

2

2 LLG-Porzellan Schmelztiegel, mittelhoch, DIN 12904

Nach DIN 12904. Glasiert.

Form	Inhalt	Ø außen mm	Höhe mm	Preis EUR	ab x VE	Preis EUR	Menge pro VE	Bestell Nr.
	ml							
Mittelhoch	10*	30	25	3,10	5	2,80	1	9.250 907
Mittelhoch	12	35	28	3,10	5	2,80	1	9.250 910
Mittelhoch	20	40	32	3,40	5	3,10	1	9.250 911
Mittelhoch	30	45	36	4,30	5	3,90	1	9.250 912
Mittelhoch	45	50	40	4,90	5	4,50	1	9.250 913
Mittelhoch	80	60	48	6,40	5	5,80	1	9.250 914
Mittelhoch	120	70	56	8,50	5	7,70	1	9.250 915
Mittelhoch	200*	80	62	11,70	5	10,60	1	9.250 916

* Nicht nach DIN

3

3 LLG-Porzellan Schmelztiegel, hoch, DIN 12904

Nach DIN 12904. Glasiert.

Form	Inhalt	Ø außen mm	Höhe mm	Preis EUR	ab x VE	Preis EUR	Menge pro VE	Bestell Nr.
	ml							
Hoch	15	30	38	3,40	5	3,10	1	9.250 920
Hoch	26	35	44	3,70	5	3,30	1	9.250 921
Hoch	35	40	50	4,30	5	3,90	1	9.250 922
Hoch	50	45	56	5,00	5	4,50	1	9.250 923
Hoch	72	50	62	7,40	5	6,70	1	9.250 924
Hoch	130	60	75	10,10	5	9,10	1	9.250 925

4

4 Deckel für LLG-Porzellan Tiegel, DIN 12904

Glasiert.

Ø Deckel mm	Ø Tiegel mm	DIN	Preis EUR	ab x VE	Preis EUR	Menge pro VE	Bestell Nr.
34	30	12904	3,90	5	3,60	1	9.250 930
39	35	12904	4,00	5	3,60	1	9.250 931
44	40	12904	4,10	5	3,70	1	9.250 932
49	45	12904	4,50	5	4,10	1	9.250 933
54	50	12904	4,90	5	4,50	1	9.250 934
64	60	12904	5,90	5	5,30	1	9.250 935
74	70	12904	6,30	5	5,70	1	9.250 936
84	80	12904	6,50	5	5,90	1	9.250 937

5

5 Tiegel, Quarzglas, mittelhoch

Quarzglas, mittelhoch.

Inhalt ml	Ø außen mm	Höhe mm	Preis EUR	Menge pro VE	Bestell Nr.
20	40	32	11,00	1	9.250 340
49	50	40	12,60	1	9.250 350
90	60	48	19,40	1	9.250 351

Filtertiegel finden Sie auf Seite 116.

1 LLG-Porzellan Glühschälchen

Form	Inhalt ml	Ø außen mm	Höhe mm	Ausguss	Preis EUR	ab x VE	Preis EUR	Menge pro VE	Bestell Nr.
tief	21	40	20	ohne	3,10	5	2,80	1	6.237 126
tief	64	60	30	mit	5,60	5	5,10	1	6.241 972
tief	64	60	30	ohne	5,80	5	5,20	1	6.242 424
niedrig	70	81	20	ohne	4,80	5	4,30	1	7.654 046
tiefe	103	70	35	ohne	5,60	5	5,00	1	7.654 045



2 LLG-Porzellan-Glühschiffchen, mit Öse

Unglasiert.

Breite mm	Tiefe mm	Höhe mm	Preis EUR	ab x VE	Preis EUR	Menge pro VE	Bestell Nr.
13	85	8	2,75	50	1,80	1	9.250 942
13	90	8	2,65	50	1,75	1	6.243 229
14	105	9	3,00	50	2,00	1	9.250 941



3 Magnesiumrinnen

Breite mm	Tiefe mm	Preis EUR	ab x VE	Preis EUR	Menge pro VE	Bestell Nr.
9	100	34,60	10	31,50	100	9.152 109



4 Magnesiastäbchen

Für Flammenreaktionen.

Typ	Preis EUR	ab x VE	Preis EUR	Menge pro VE	Bestell Nr.
Magnesiastäbchen	36,80	10	32,20	100	9.152 125



1

1 Apothekerlöffel, Edelstahl

Remanit® 4301. Poliert. Schmale Form. Länge 150 mm.

Abmessungen Löffel (L x B)	Länge	Preis	ab	Preis	Menge	Bestell Nr.
mm	mm	EUR	x VE	EUR	pro VE	
30 x 16	150	2,40	5	1,85	1	9.150 060

2

2 Chemikalienlöffel, 18/10-Stahl

Abmessungen Löffel (L x B)	Gesamt- länge	Preis	ab	Preis	Menge	Bestell Nr.
mm	mm	EUR	x VE	EUR	pro VE	
25 x 15	200	6,15	5	5,65	1	4.008 513

3

3 LLG-Mehrzwecklöffel, 18/10-Stahl, poliert

Für	Abmessungen Löffel (L x B)	Abmessungen Spatel (L x B)	Gesamt- länge	Preis	ab	Preis	Menge	Bestell Nr.
	mm	mm	mm	EUR	x VE	EUR	pro VE	
Rechtshänder	35 x 15	25 x 13	150	6,30	5	5,70	1	9.150 800
Rechtshänder	35 x 15	25 x 13	180	6,30	5	5,70	1	9.150 801
Rechtshänder	35 x 15	25 x 13	210	6,50	5	5,90	1	9.150 802
Rechtshänder	35 x 15	25 x 13	250	7,30	5	5,50	1	9.150 073
Rechtshänder	35 x 15	25 x 13	300	8,10	5	6,10	1	9.150 074
Linkshänder	35 x 15	25 x 13	180	6,60	5	6,00	1	9.150 081
Linkshänder	35 x 15	25 x 13	210	6,80	5	6,15	1	9.150 082

4

4 Pulverspatel, 18/10-Stahl

Poliert, mit einem flachen und einem schaufelförmig gebogenen, abgerundeten Spatelende.

Länge	Spatel- breite	Preis	ab	Preis	Menge	Bestell Nr.
mm	mm	EUR	x VE	EUR	pro VE	
150	9	4,40	25	3,50	1	4.008 448
180	9	4,40	25	3,50	1	4.008 449
210	9	4,50	25	3,60	1	4.008 450

5

5 LLG-Löffelspatel, 18/10-Stahl, breite Form

18/10-Stahl. Breite Form. Mit Spatelstiel.

Abmessungen Löffel (L x B)	Abmessungen Spatel (L x B)	Länge	Preis	ab	Preis	Menge	Bestell Nr.
mm	mm	mm	EUR	x VE	EUR	pro VE	
31 x 23	30 x 20	120	2,90	25	2,50	1	4.008 445
38 x 27	32 x 22	150	3,20	25	2,70	1	9.150 810
40 x 30	35 x 25	180	3,40	25	2,90	1	9.150 811
40 x 30	35 x 25	210	3,80	25	3,30	1	9.150 812
50 x 38	45 x 32	250	6,70	25	5,70	1	4.008 446
55 x 45	50 x 40	300	8,10	25	6,90	1	4.008 447

1 Mikro-Spatellöffel, 18/10-Stahl

Gefertigt aus hochwertigem, poliertem Edelstahl mit einem flachen spatelförmigen und einem mikroöffelförmigen Ende.

Abmessungen Löffel (L x B)	Länge	Preis	ab	Preis	Menge	Bestell Nr.
mm	mm	EUR	x VE	EUR	pro VE	
9 x 5	150	3,25	25	2,60	1	9.150 820
9 x 5	180	4,50	25	3,60	1	4.008 451



2 Doppelspatel, 18/10-Stahl

18/10-Stahl. Schmale Form.

Typ	Länge mm	Preis EUR	ab x VE	Preis EUR	Menge pro VE	Bestell Nr.
gerade	130	2,40	25	1,90	1	4.008 454
gerade	155	2,65	25	2,10	1	4.008 455
gerade	180	2,90	25	2,30	1	4.008 456
gerade	210	3,75	25	3,00	1	4.008 457
gerade	255	4,25	25	3,40	1	4.008 458
gerade	300	5,25	25	4,20	1	4.008 459



3 Doppelspatel, 18/10-Stahl

Gefertigt aus hochwertigem, poliertem Edelstahl mit einem flachen und einem gebogenen Ende.

Spatel- breite	Länge	Preis	ab	Preis	Menge	Bestell Nr.
mm	mm	EUR	x VE	EUR	pro VE	
9	100	2,50	25	2,00	1	4.008 452
9	130	2,65	25	2,10	1	4.008 453
9	150	2,75	25	2,20	1	9.150 815
9	180	2,90	25	2,30	1	9.150 816
9	210	3,40	25	2,70	1	9.150 817



4 LLG-Löffelspatel, PP

Besteht aus einem Probenlöffel auf der einen Seite und einem Spatel, mit scharfer messerähnlicher Kante z.B. zum Ziehen oder Brechen von Kristallen, auf der anderen Seite.

Länge mm	Preis EUR	Menge pro VE	Bestell Nr.
150	27,00	25	6.267 390
180	30,80	25	6.267 391
210	41,00	25	6.267 392



5 Probenlöffel, PP

Länge 180 mm. Mit langem Griff, daher gut geeignet für Gläser, Flaschen und enge Gefäße. Minimiert das Risiko, in Kontakt mit der Probe zu kommen. Geeignet auch für Lebensmittel, Medikamente und Kosmetika. Autoklavierbar.

Inhalt ml	Breite mm	Preis EUR	Menge pro VE	Bestell Nr.
1,25	20	3,70	1	9.150 643
2,46	25	3,75	1	9.150 644
4,93	30	3,80	1	9.150 645
14,79	39	3,95	1	9.150 646



1 2 Pulverspatel smartSPATULAS®, PP

Die Einweg-Spatel aus PP steigern die Produktivität und reduzieren kostspielige Kreuzkontaminations-Fehler. Die "immer einsatzbereite" Alternative zu Metall-Spateln. Die doppelseitige Arbeitshilfe zum Schöpfen, Schaben und Rühren. Anwendungsspezifische Größen passend für 0,2, 1,5/2,0, 15 und 50 ml Gefäße. Geeignet für die Aufnahme und Abgabe von Pulver und weichen Feststoffen. Schlagfest für mit Flüssigstickstoff gefrorene Proben. Resistent gegen verdünnte Säuren und Laugen. Auch für den Einsatz mit heißen Proben geeignet. Antistatische, sterile und umweltfreundliche Versionen sind erhältlich. Autoklavierbar. Entsprechend den FDA- und USP797 Richtlinien.

Für Röhren ml	Beschreibung	Farbe	Ø mm	Länge mm	Abb.	Preis	ab	Preis	Menge	Bestell Nr.
						EUR	x VE	EUR	pro VE	
0,2	Micro Antistatic	Natur	3,5	140	a	33,50	25	30,70	300	6.256 896
15/1,5/2,0	Eco	Natur	7,0	140	b	50,20	24	46,00	300	6.256 894
15/1,5/2,0	Standard	Blau	7,0	210	c	47,30	25	43,30	300	6.256 893
15/1,5/2,0	Standard	Natur	7,0	210	d	47,30	25	43,30	300	6.256 895
15/1,5/2,0	Standard steril	Natur	7,0	210	d	191,20	-	-	100	6.256 898
50	Macro	Grün	1,0	310	e	52,40	24	47,80	150	6.256 897

1

2

3

3 Apothekerspatel, 18/10-Stahl

Rostfreier Stahl. Mit Holzgriff und langer Klinge. Flexibel.

Klingenbreite mm	Klingenlänge mm	Länge mm	Preis	ab	Preis	Menge	Bestell Nr.
			EUR	x VE	EUR	pro VE	
14	75	165	4,90	10	4,10	1	9.220 607
18	100	190	5,30	10	4,40	1	9.220 610
20	130	230	5,95	10	4,95	1	9.220 613
22	150	250	6,10	10	5,05	1	9.220 615
27	165	275	8,35	10	7,25	1	9.220 616
32	200	310	9,70	10	8,45	1	9.220 620
38	250	365	11,30	10	9,75	1	9.220 625
42	300	415	12,60	10	11,40	1	9.220 630

4

4 Mundspatel, Holz

Holz. Im Beutel.

Länge mm	Preis EUR	ab x VE	Preis EUR	Menge pro VE	Bestell Nr.
150	2,65	10	1,80	100	9.165 101

5

5 Rührstäbe, Kalk-Soda-Glas

Kalk-Soda-Glas. Mit verschmolzenen Enden.

Ø außen mm	Länge mm	Preis	Menge	Bestell Nr.
		EUR	pro VE	
6	200	4,50	10	9.197 424
6	250	5,00	10	9.197 426
7	300	7,45	10	9.197 431
8	300	7,05	10	9.197 433
9	300	9,45	10	9.197 435

1 Sezierschere, Edelstahl

Gefertigt aus hochwertigem, poliertem Edelstahl mit dünnem spitzem Blatt und kurzen Schenkeln.
 Erhältlich in zwei Varianten:
 - mit geradem Blatt
 - mit gebogenem Blatt

Typ	Länge mm	Preis EUR	ab x VE	Preis EUR	Menge pro VE	Bestell Nr.
mit geradem Blatt	130	5,40	50	4,30	1	6.236 264
mit gebogenem Blatt	130	5,40	25	4,30	1	9.204 222



2 LLG-Mehrzweck Scheren, Edelstahl

Gefertigt aus hochwertigem, poliertem Edelstahl; gerade Form mit kurzen Schenkeln.
 Erhältlich in drei Varianten:
 - mit zwei spitzen Blättern
 - mit zwei abgerundeten Blättern
 - mit einem spitzen und einem abgerundetem Blatt

Typ	Länge mm	Preis EUR	ab x VE	Preis EUR	Menge pro VE	Bestell Nr.
spitz-spitz	130	6,30	50	5,20	1	6.237 703
spitz-spitz	160	6,00	50	5,00	1	9.204 231
gerundet-spitz	130	5,70	50	4,70	1	9.204 232
gerundet-gerundet	130	6,30	25	5,20	1	9.204 234
gerundet-gerundet	160	6,00	25	5,00	1	9.204 235



3 Chirurgische Schere, rostfreier Stahl

Gerade, spitz/stumpf.

Länge mm	Preis EUR	Menge pro VE	Bestell Nr.
130	38,90	1	9.204 220



Universalscheren, rostfreier Edelstahl, Kunststoffgriff

Länge mm	Beschreibung	Preis EUR	Menge pro VE	Bestell Nr.
130	gerade	2,65	1	4.008 515 ⁴
160	gerade	3,00	1	4.008 516 ⁵
200	gebogen	4,40	1	4.008 517 ⁶

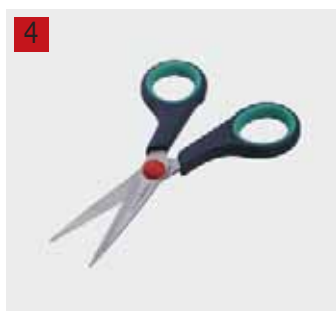

4.008 515

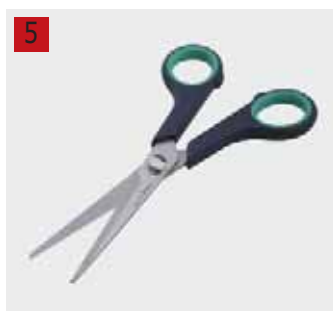

4.008 516



4.008 517



9.160 656

LLG-Allround-Cutter mit gummierter Griffzone

Durch die ergonomisch geformte, gummierte Griffzone liegt der Cutter gut und sicher in der Hand. Eine Abbrechhilfe ist im Griffteil des ABS-Kunststoffgehäuses integriert. Messerführung aus Metall. Rastervorschub mit automatischer Klingenanrettung (Auto-Stop).

Beide Cutter werden auf Blisterkarte mit 2 Ersatzklingen geliefert.



9.160 657

Typ	Preis EUR	Menge pro VE	Bestell Nr.
LLG-Allround-Cutter 18 mm	3,50	1	9.160 656
LLG-Allround-Cutter 9 mm	2,30	1	9.160 657
Ersatzklinge für 18 mm LLG-Allround-Cutter	2,30	10	9.160 658
Ersatzklinge für 9 mm LLG-Allround-Cutter	1,80	10	9.160 659



LLG-Multifunktionsstool

Blau eloxiertes Gehäuse mit Edelstahlschrauben. Gehärtete Werkzeuge mit folgenden Funktionen: Spitzzange, Drahtschneider, Abisolierklinge, Messer, Sägemesser, Säge, Schraubendreher, Kreuzschlitzschraubendreher, Dosenöffner, Flaschenöffner, Feile. Inklusive Nylon-Etui mit breiter Gürtelschlaufe. Abmessungen: 100 x 45 x 20 mm

Typ	Gewicht g	Preis EUR	Menge pro VE	Bestell Nr.
LLG-Multifunktionsstool	230	19,00	1	9.160 000



LLG-Universal Schneider

Hochleistungs-Schere zum Schneiden verschiedener Materialien z.B. dünne Schichten aus Stahl. Schneidmesser aus hochqualitativem, gehärtetem Edelstahl. Ergonomischer gefederter Kunststoff-Handgriff mit Sicherheitsverriegelung.

Länge mm	Preis EUR	ab x VE	Preis EUR	Menge pro VE	Bestell Nr.
185	20,00	10	18,00	1	6.267 394



LLG-Glasschreiber

Schreibdiamant zum Schreiben auf Glas.

Typ	Größe	Preis EUR	Menge pro VE	Bestell Nr.
Mit Holzgriff	1	24,80	1	9.032 920
Kugelschreiberform	1	24,80	1	9.032 930



LLG-Taschenlampe

Robuste Taschenlampe mit 12 stromsparenden LED-Leuchten für ultra-helles Licht. Gefertigt aus Metall mit praktischer Handschlaufe inkl. 3 x 1,5 V AAA-Batterien.

Abmessungen (Ø x L): 30 x 120 mm

Typ	Preis EUR	Menge pro VE	Bestell Nr.
LLG-Taschenlampe	19,50	1	9.961 000

1 LLG-Pinzettenset, 4-teilig, Chrom-Nickel-Stahl

LLG-Pinzettenset, 4-teilig, Chrom-Nickel-Stahl 1.4301, im Kunstleder-Etui bestehend aus:
 1 Pinzette, spitz, gebogen, 115 mm
 1 Pinzette, stumpf, 115 mm
 1 Stift-Pinzette, gerade, 130 mm
 1 Deckglaspinzette, 115 mm
 1 Kunstleder-Instrumententasche, 6 Fächer 100 x 175 mm



Beschreibung	Preis EUR	Menge pro VE	Bestell Nr.
LLG-Pinzettenset, 4-teilig	30,90	1	9.160 394

2 Einmal-Pinzetten, steril, PS

Anatomische Einmal-Pinzetten 120 mm, steril, PS.



Beschreibung	Preis EUR	Menge pro VE	Bestell Nr.
Einmal - Pinzetten, steril verpackt	73,00	100	6.270 262

3 LLG-Pinzetten, 18/10-Stahl

Stumpf-gerade.



Länge mm	Preis EUR	ab x VE	Preis EUR	Menge pro VE	Bestell Nr.
105	4,15	50	3,45	1	4.008 471
115	4,15	50	3,45	1	4.008 472
130	4,15	50	3,45	1	4.008 473
145	4,50	50	3,80	1	6.255 826
160	5,60	50	4,65	1	4.008 474
200	7,95	50	6,65	1	4.008 475
250	9,20	50	7,70	1	4.008 476
300	10,90	50	9,10	1	4.008 477
115*	4,15	50	3,45	1	4.008 478
130*	4,90	50	4,10	1	4.008 479
145*	5,25	50	4,40	1	4.008 480
160*	5,60	50	4,70	1	4.008 481

* mit Zähnen

4 LLG-Sezier Pinzetten, Edelstahl 420

Gefertigt aus hochwertigem, poliertem Edelstahl mit feinen Spitzen und gefederten Haltebacken.
 Erhältlich in 2 Varianten:
 - gerade Backen
 - gebogene Backen



Länge mm	Preis EUR	ab x VE	Preis EUR	Menge pro VE	Bestell Nr.
105	4,00	50	3,40	1	4.008 482
115	4,25	50	3,55	1	9.171 121
130	4,25	50	3,55	1	9.171 122
150	4,60	50	3,80	1	9.171 123
160	5,00	50	4,15	1	4.008 483
200	6,95	50	5,80	1	4.008 484
105*	4,60	50	3,85	1	4.008 485
115*	4,65	50	3,90	1	9.171 124
130*	4,95	50	4,10	1	6.236 683

* gebogen



1 LLG-Deckglaspinzetten, selbstklemmend, Edelstahl

Edelstahl 4301

Form	Länge mm	Preis EUR	Menge pro VE	Bestell Nr.
gerade	105	6,90	1	9.160 380
gebogen	105	6,90	1	9.160 381



2 LLG-Deckglaspinzetten nach Kühne, Edelstahl

Edelstahl 4301

Form	Länge mm	Preis EUR	Menge pro VE	Bestell Nr.
gebogen	115	6,35	1	9.160 386
gebogen	130	6,50	1	9.160 387
gebogen	145	6,30	1	9.160 388
gerade	115	5,50	1	9.160 391
gerade	130	6,00	1	9.160 392
gerade	145	6,15	1	9.160 393



3 Pinzetten, PMP

Polymethylpenten (PMP). Weiß. Mit spitzen Enden, elastisch, sehr gutes Rückstellvermögen. Sehr handlich. Dampfsterilisierbar (121 °C).

Länge mm	Preis EUR	Menge pro VE	Bestell Nr.
115	1,75	1	9.171 411
145	2,13	1	9.171 414



4 LLG-Industrieschaufeln, PE-HD

Für hohe industrielle Anforderungen. Für Lebensmittel geeignet.

Inhalt ml	Länge mm	Preis EUR	ab x VE	Preis EUR	Menge pro VE	Bestell Nr.
250	250	3,40	25	2,90	1	9.201 091
500	300	4,70	25	4,00	1	9.201 092
1000	350	5,30	25	4,50	1	6.240 471
1500	400	8,20	25	7,00	1	9.201 093



5 Schaufeln, Aluminium

Inhalt ml	Länge Schaufel mm	Gesamt- länge mm	Preis EUR	ab x VE	Preis EUR	Menge pro VE	Bestell Nr.
42	80	135	2,70	10	2,05	1	9.201 113
105	113	185	4,75	10	4,00	1	9.201 118
140	120	210	5,00	10	3,05	1	9.201 121
260	145	250	6,95	10	5,45	1	9.201 125
340	155	265	8,30	10	6,55	1	9.201 126
555	185	310	10,30	10	8,15	1	9.201 131
675	220	350	13,50	10	10,70	1	9.201 135
1510	270	400	18,80	10	14,90	1	9.201 140
3000	300	430	25,10	10	21,20	1	9.201 143

1 Bunsenbrenner mit Nadelventil

DIN 30665. Luftregulierung,

Beschreibung	Höhe mm	Gewicht g	Preis EUR	Menge pro VE	Bestell Nr.
Erdgas	155	220	30,00	1	9.018 361



2 Bunsenbrenner mit Nadelventil

DIN 30665. Luftregulierung, Sparflamme.

Haftfuß (Art. Nr. 9.018 360) bitte separat bestellen.

Typ	Höhe mm	Gewicht g	Preis EUR	Menge pro VE	Bestell Nr.
Erdgas mit Nadelventil	155	220	32,50	1	9.018 365



3 Zubehör für Bunsenbrenner

Typ	Preis EUR	Menge pro VE	Bestell Nr.
Haftfuß für Bunsenbrenner	5,65	1	9.018 360



4 Teclubrenner mit Nadelventil

DIN 30665 konform, mit Luftregulierung, mit Sparflamme.

Typ	Höhe mm	Gewicht g	Preis EUR	Menge pro VE	Bestell Nr.
Erdgas	155	260	39,30	1	9.018 375
Propan	155	260	39,30	1	9.018 376



5 Gaskartusche

220g/400 ml. Sicherheitsventil. Brenndauer ca. 3 Stunden. EN 417:2012. 70 % Butan, 30 % Propan.

Typ	Preis EUR	ab x VE	Preis EUR	Menge pro VE	Bestell Nr.
Gaskartusche	6,60	12	5,05	1	9.018 364



Brenner für Kartusche

Mit Nadelventil und Luftregulierung.

Nur für die Gaskartusche 9.018 364.

Höhe mm	Typ	Preis EUR	Menge pro VE	Bestell Nr.
136	Brenner für Kartusche, Teclu, ohne Kartusche	38,30	1	9.018 363 ⁶
136	Brenner für Kartusche, Bunsen, ohne Kartusche	34,10	1	9.018 370 ⁷



8 Gasanzünder Clipper

Piezoelektrisch.

Typ	Preis EUR	Menge pro VE	Bestell Nr.
Gasanzünder Clipper	15,30	1	9.018 820





1 Becherglaszange, chromierter Stahl

Die 300 mm lange Becherglaszange ist aus chromiertem Stahl angefertigt. Mit isolierten Backen für alle Arten von Bechern.

Für	Länge mm	Temperatur- bereich max. °C	Preis EUR	ab x VE	Preis EUR	Menge pro VE	Bestell Nr.
Becher bis zu 1000 ml	300	120	9,85	10	8,20	1	6.237 287



2 Kolbenzange, chromierter Stahl

Die Kolbenzange hat eine Länge von 300 mm und ist aus chromiertem Stahl gefertigt. Die isolierten Backen halten alle Arten von Kolben.

Für	Länge mm	Temperatur- bereich max. °C	Preis EUR	ab x VE	Preis EUR	Menge pro VE	Bestell Nr.
Kolbengröße bis 2000 ml	300	120	16,80	10	15,20	1	4.008 397



3 Tiegelzangen, chromierter Stahl

Doppelt gebogen. Mit Riefen.

Länge mm	Preis EUR	ab x VE	Preis EUR	Menge pro VE	Bestell Nr.
300	7,95	10	6,60	1	4.008 441



4 Schalenzange, chromierter Stahl

Länge mm	Preis EUR	ab x VE	Preis EUR	Menge pro VE	Bestell Nr.
300	15,30	10	13,90	1	4.008 440



5 DreifuÙ, verchromter Stahl

Gefertigt aus verchromtem Stahl. Der DreifuÙ kann mit Drahtnetz, Tondreieck oder einem Sandbad verwendet werden. Haltering mit Ø 150 mm kann mit dem mitgelieferten Reduzierring auf Ø 125 mm verringert werden.

Beschreibung	Ø mm	Preis EUR	ab x VE	Preis EUR	Menge pro VE	Bestell Nr.
Gesamthöhe 200 mm	125	10,20	10	8,50	1	6.242 704
einstellbare Höhe von 200 mm bis 300 mm	150	37,10	10	33,70	1	4.008 512

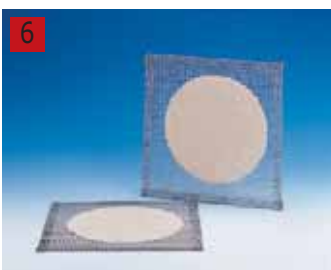

6 Drahtnetze, Eisendraht

Eisendraht mit rundem Keramikfeld.

Breite mm	Tiefe mm	Preis EUR	Menge pro VE	Bestell Nr.
120	120	2,65	1	9.033 632
160	160	3,30	1	9.033 636
200	200	5,06	1	9.033 640

1 Gas-Sicherheitsschlauch, Gummi, ohne Armierung

Nach DIN 30664 Teil 1. Ohne Ummantelung. Anschlussleitung zur Verbindung zwischen Sicherheits-Gas-Anschlussarmatur nach DIN 3383-4 und Gasbrenner für Laboratorien nach DIN 30665 Teil 1. Für alle Gase nach dem DVGW-Arbeitsblatt G 260, für Drücke bis 100 mbar und Temperaturen bis 70 °C. Installation nach DVGW-TRGI 2008 und DVGW-Arbeitsblatt G 621. DVGW-Reg.-Nr. NG-4607AU2362. Abgabe per Meter.



Ø innen mm	Wandstärke mm	Preis		Menge		Bestell Nr.
		EUR	x VE	EUR	pro VE	
10	2,00	12,70	40	11,50	1	9.018 970

2 Schläuche, Gummi (NR)

Gummi (NR). Härte 45 Shore A. Farbe: rot. Originalrolle 25 Meter. Abgabe per Meter.



Ø innen mm	Wandstärke mm	Preis		Menge		Bestell Nr.
		EUR	x VE	EUR	pro VE	
5	1,50	4,70	25	2,70	1	9.205 170
5	2,00	5,10	25	2,95	1	9.205 171
6	1,50	5,20	25	2,95	1	9.205 173
6	2,00	6,60	25	3,80	1	9.205 174
7	1,50	6,10	25	3,50	1	9.205 179
7	2,00	6,90	25	3,95	1	9.205 180
8	2,00	7,35	25	4,25	1	9.205 184
9	2,00	5,85	25	3,30	1	9.205 187
10	2,00	6,20	25	3,55	1	9.205 192
12	2,50	8,45	25	4,80	1	9.205 195

3 Vakuumschläuche, Gummi

Gummi (NR). Härte 45 Shore A. Farbe: rot. Originalrolle 25 Meter. Abgabe per Meter.



Ø innen mm	Wandstärke mm	Preis		Menge		Bestell Nr.
		EUR	x VE	EUR	pro VE	
4	4,00	7,65	25	5,10	1	9.205 804
5	5,00	9,35	25	6,25	1	9.205 805
6	5,00	8,20	25	7,15	1	9.205 806
7	4,00	6,60	25	6,00	1	6.077 239
7	5,00	12,10	25	8,00	1	9.205 807
8	5,00	12,50	25	8,30	1	9.205 808
8	6,00	10,70	25	9,75	1	6.053 348
10	5,00	13,70	25	9,15	1	9.205 809





1 Schläuche RAULAB FG® SLIDETEC, Silikon



Geeignet für Anwendungen im Lebensmittelbereich, untalkumiert, nach BfR XV (Silicone) und FDA 177.2600. Originalrolle 25 Meter. Abgabe per Meter. Härte 60 ±5 Shore A nach DIN 53505.

Ø innen mm	Ø außen mm	Wand- stärke mm	Preis	Menge	Bestell Nr.
			EUR	pro VE	
2,00	4,0	1,00	1,70	1	9.205 001
3,00	7,0	2,00	3,10	1	9.205 005
6,00	9,0	1,50	3,55	1	9.205 011
6,00	10,0	2,00	4,40	1	9.205 012
7,00	10,0	1,50	4,00	1	9.205 013
7,00	11,0	2,00	5,95	1	9.205 280
10,00	14,0	2,00	6,30	1	9.205 018
12,00	16,0	2,00	7,40	1	9.205 020

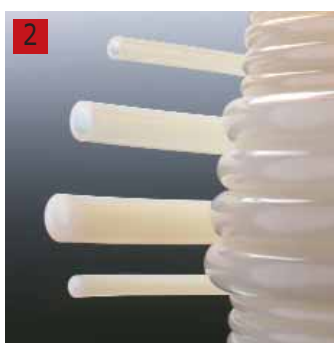

2 Schläuche, Silikon

Silikonkautschuk (VMQ), transparent, Härte 60 Shore A, lebensmittelecht, temperaturbeständig von -60 bis +200 °C (kurzzeitig bis +260 °C), Schlauchpumpengeeignet. BFR XV, FDA CFR 210 177.2600, EP-Europ. Pharmacopoeia/DAB, Biokompatibilität: Cytotoxizität (USP Klasse 1-6), Hämolyse, Pyrogenität, Sensibilisierung, Dermatologische Irritation, Implantation (90 Tage) nach ISO 10993-1. Abgabe per Meter.

Ø innen mm	Ø außen mm	Wand- stärke mm	Länge/ Rolle m	Preis	ab	Preis	Menge	Bestell Nr.
				EUR	x VE	EUR	pro VE	
1,50	3,50	1,00	25	2,00	25	1,35	1	9.205 233
8,00	11,00	1,50	25	5,40	25	3,60	1	9.205 282

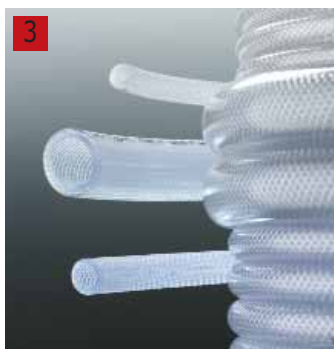

3 Gewebeschläuche, PVC

Glasklar. Originalrolle 50 m. Abgabe in Metern. TÜV-Zertifiziert nach DIN EN ISO 5774:2008. Geprüft nach BGVO, gem. Richtlinie 2002/72/EC bis 2008/39/EC für Lebensmittelkontakt. Härte 77 Shore A

Ø innen mm	Ø außen mm	Wand- stärke mm	Preis	ab	Preis	Menge	Bestell Nr.
			EUR	x VE	EUR	pro VE	
6,00	12,0	3,00	4,00	25	2,70	1	9.205 816
8,00	14,0	3,00	4,90	25	3,25	1	9.205 818
10,00	16,0	3,00	5,75	25	3,90	1	9.205 820
12,50	18,5	3,00	4,95	25	3,30	1	9.205 823



4 Schläuche RAUSIL FG, Silikon



Geeignet für Anwendungen im Lebensmittelbereich, talkumiert, nach BfR XV (Silicone) und FDA 177.2600. Originalrolle 50 Meter. Abgabe per Meter. Härte 55 ±5 Shore A nach DIN 53505.

Ø innen mm	Ø außen mm	Wand- stärke mm	Preis	ab	Preis	Menge	Bestell Nr.
			EUR	x VE	EUR	pro VE	
1,00	3,0	1,00	1,40	25	1,15	1	9.205 000
2,00	6,0	2,00	2,80	25	2,25	1	9.205 002
3,00	6,0	1,50	3,10	25	2,05	1	9.205 259
4,00	6,0	1,00	2,55	25	1,70	1	9.205 265
4,00	7,0	1,50	3,45	25	2,30	1	9.205 266
5,00	7,0	1,00	2,80	25	1,85	1	9.205 269
5,00	8,0	1,50	3,00	25	2,40	1	9.205 010
8,00	12,0	2,00	5,50	25	4,40	1	9.205 015
9,00	13,0	2,00	6,05	25	4,85	1	9.205 017

1 Schläuche, PVC

Geprüft nach BGVO, gem. Richtlinie 2002/72/EC bis 2008/39/EC für Lebensmittelkontakt. Geprüft nach KTW-C Leitlinie des Umweltbundesamtes, für Kaltwasser. Härte 77 Shore A.

Abgabe in Meter.

Ø innen mm	Ø außen mm	Wand- stärke mm	Preis		Menge	Bestell Nr.
			EUR	ab x VE		
2,00	4,0	1,00	0,81	25	0,54	1 9.205 345
3,00	5,0	1,00	1,10	25	0,72	1 9.205 358
3,00	6,0	1,50	1,90	25	1,30	1 9.205 359
4,00	6,0	1,00	1,35	25	0,90	1 9.205 365
4,00	7,0	1,50	1,70	25	1,15	1 9.205 366
5,00	7,0	1,00	1,65	25	1,10	1 9.205 369
5,00	8,0	1,50	2,00	25	1,35	1 9.205 370
6,00	8,0	1,00	1,80	25	1,20	1 9.205 372
6,00	9,0	1,50	2,25	25	1,50	1 9.205 373
6,00	10,0	2,00	2,25	25	1,55	1 9.205 374
7,00	10,0	1,50	2,55	25	1,70	1 9.205 379
7,00	11,0	2,00	2,70	25	1,80	1 9.205 380
8,00	11,0	1,50	2,45	25	1,65	1 9.205 382
8,00	12,0	2,00	2,85	25	1,90	1 9.205 384
9,00	12,0	1,50	2,55	25	1,70	1 9.205 386
9,00	13,0	2,00	3,00	25	2,00	1 9.205 387
10,00	14,0	2,00	3,25	25	2,15	1 9.205 392
12,00	16,0	2,00	3,45	25	2,30	1 9.205 394
15,00	19,0	2,00	3,80	25	2,55	1 9.205 397
18,00	22,0	2,00	4,05	25	2,70	1 9.205 398



2 Schläuche, PTFE

Nahezu universell chemisch resistent. Temperaturbeständig von -200 °C bis +260 °C. Abgabe per Meter.

Ø innen mm	Ø außen mm	Wand- stärke mm	Preis		Menge	Bestell Nr.
			EUR	pro VE		
0,50	1,0	0,25	1,95	1	1	9.205 608
0,50	1,6	0,55	4,31	1	1	9.205 609
0,80	1,6	0,40	2,94	1	1	9.205 616
1,00	1,6	0,40	2,00	1	1	9.205 619
1,00	2,0	0,50	3,10	1	1	9.205 621
1,50	2,1	0,30	2,60	1	1	9.205 630
1,60	3,2	0,80	6,60	1	1	9.205 634
2,00	3,0	0,50	4,50	1	1	9.205 644
2,00	4,0	1,00	7,80	1	1	9.205 645
3,00	4,0	0,50	5,55	1	1	9.205 657
3,00	5,0	1,00	13,10	1	1	9.205 658
4,00	6,0	1,00	13,00	1	1	9.205 665



3 Schläuche Norprene® A 60 G

Thermoplastisches Elastomer, schwarz, Shore A 61. Temperaturbereich von -60 bis +135 °C. Für Schlauchpumpen geeignet. Sehr hohe Standzeiten. Beständig gegen viele aggressive Chemikalien. Wärme- und ozonbeständig (versprödet nicht). Schließt die Lücke zwischen einfachen Elastomeren (wie EPDM, Chloropren) und teuren Polymeren (Viton, Silikon).

Originalrolle: 15 m. Abgabe in Meter.

Ø innen mm	Ø außen mm	Wand- stärke mm	Preis		Menge	Bestell Nr.
			EUR	ab x VE		
1,60	4,8	1,60	5,90	15	3,90	1 9.206 941
3,20	6,4	1,60	5,95	15	4,00	1 9.206 944
4,80	8,0	1,60	7,20	15	4,80	1 9.206 951
6,40	9,6	1,60	6,65	15	4,40	1 9.206 956
6,40	11,2	2,40	10,10	15	6,75	1 9.206 957
8,00	11,2	1,60	9,15	15	6,10	1 9.206 961
8,00	12,8	2,40	12,80	15	8,50	1 9.206 962
9,50	12,7	1,60	9,65	15	6,45	1 9.206 967



4 LLG-Schlauchschnaider

Bestens geeignet zum Schneiden von Schläuchen mit einem Außendurchmesser von 6,0 bis 25 mm. Saubere und flache Schnittkanten. Der Schlauchschnaider hat eine Klinge mit zwei Schnittflächen. Sollte eine Klinge stumpf werden kann die Klinge gedreht werden und die zweite scharfe Seite verwendet werden.

Beschreibung	Preis	Menge	Bestell Nr.
	EUR	pro VE	
für Ø von 6 - 25 mm	51,60	1	6.267 395





1 Steck-Schlauchverbinder, PE

PE. Zwei zusammensteckbare Teile, in Art der Kegelschliffe. Nicht für Überdruck geeignet. Autoklavierbar.

Für Schlauch-Ø innen mm	Länge mm	Preis EUR	ab x VE	Preis EUR	Menge pro VE	Bestell Nr.
3 bis 5	57	2,10	25	1,40	1	9.207 261
5 bis 7	65	2,45	25	1,65	1	9.207 262
7 bis 9	70	2,80	25	1,90	1	9.207 263
9 bis 12	75	2,80	25	1,90	1	9.207 264
11 bis 14	80	3,40	25	2,30	1	9.207 265



2 Y-Schlauchverbinder, PP

PP. Y-Form. Autoklavierbar.

Für Schlauch-Ø innen mm	Länge mm	Preis EUR	ab x VE	Preis EUR	Menge pro VE	Bestell Nr.
3 bis 4	24	1,25	25	0,80	1	9.207 200
4 bis 5	35	1,75	25	1,15	1	9.207 203
6 bis 7	54	1,90	25	1,30	1	9.207 205
8 bis 9	64	2,15	25	1,45	1	9.207 207
10 bis 11	74	2,55	25	1,75	1	9.207 208
12 bis 13	87	2,90	25	2,00	1	9.207 210



3 120° Schlauchverbinder, dreischenklig, PP

Autoklavierbar.

Ø mm min./max.	Ø Öffnung innen mm	Preis EUR	ab x VE	Preis EUR	Menge pro VE	Bestell Nr.
4/5/6	1,5	2,55	25	1,75	1	9.207 231
6/7/8	2,7	2,90	25	2,00	1	9.207 232
8/9/10	4,7	3,35	25	2,25	1	9.207 233



4 Kreuz-Verbinder, PP

Autoklavierbar.

Ø mm	Ø Öffnung innen mm	Preis EUR	ab x VE	Preis EUR	Menge pro VE	Bestell Nr.
6,0	2,7	2,70	25	1,80	1	9.207 242
10,0	7,0	3,35	25	2,25	1	9.207 244
12,0	8,0	3,50	25	2,40	1	9.207 245



5 L - Schlauchverbinder, PP

PP. L-Form. Transparent. Autoklavierbar.

Für Schlauch-Ø innen mm	Länge mm	Preis EUR	ab x VE	Preis EUR	Menge pro VE	Bestell Nr.
6 bis 7	25	0,84	25	0,56	1	9.207 253
8 bis 9	30	0,84	25	0,56	1	9.207 254
10 bis 11	36	1,20	25	0,76	1	9.207 255

1 Rückschlagventil, PP

Verhindert den Rückfluss des Inhalts, wenn der Druck in der Leitung fällt. Sinnvoll für alle Schlauchverbindungen und Vakuumleitungen. Maximaler Leitungsdruck: 2 bar, minimaler Leitungsdruck: 0,07 bar bei Raumtemperatur (20 °C).

Ø innen mm	Preis	ab	Preis	Menge	Bestell Nr.
	EUR	x VE	EUR	pro VE	
8-10	3,70	10	3,05	1	9.303 028
10-15	6,40	10	5,60	1	9.303 029



2 Mediclips, PP

Für Flachbreiten bis 40 mm. Aus robustem PP.

Typ	Preis	Menge	Bestell Nr.
	EUR	pro VE	
Mediclips	5,05	1	9.206 300



3 KECK-Schlauchklemmen KT

Thermoplastisches Polyester (PBT). Mit nur einem Finger stufenlose Regulierung der Durchflussmengen in Schläuchen.

Für Schlauch-Ø außen mm	Farbe	Preis	ab	Preis	Menge	Bestell Nr.
		EUR	x VE	EUR	pro VE	
4,5	rot	2,05	10	1,85	1	9.205 904
6,0	gelb	4,19	10	3,35	1	9.205 906
10,0	blau	3,50	10	3,10	1	9.205 910
14,0	rot	3,70	10	3,65	1	9.205 914



4 Schlauchklemme, Acetal

Die Klemme ist aus starkem haltbaren Kunststoff hergestellt, mit geriffelten Backen. Zum Verschließen von dünnwandigen Schläuchen.

- Autoklavierbar
- Einhandbedienung
- für Schläuche mit 0,82 mm Wandstärke und dünner
- sicherer Verschluß durch Zähne über eine Länge von 27 mm
- einfache Anbringung an jeder beliebigen Stelle
- Gesamtlänge 59 mm

Typ	Preis	ab	Preis	Menge	Bestell Nr.
	EUR	x VE	EUR	pro VE	
Schlauchklemme	47,90	6	43,60	12	6.200 838



WILO-Schlauchklemmen

Reihe SK. Stahl. Kunststoffrändelmutter mit Metallgewindeeinsatz. Leicht verschließbar durch große Rändelmutter. Spannungsbereiche 10 bis 30 mm mit eingepresster Messinggewindebuchse. Temperaturbeständig bis 150 °C. Rändelmutter wahlweise aus Aluminium oder Pressstoff.

Spannbereich	Farbe	Preis	ab	Preis	Menge	Bestell Nr.
mm		EUR	x VE	EUR	pro VE	
10	Aluminium	2,45	50	2,35	1	9.180 210 5
15	Schwarz	4,45	50	4,25	1	9.180 215 6
20	Schwarz	5,65	50	5,35	1	9.180 220 7
30	Schwarz	9,50	50	8,30	1	9.180 230



➔ Probenbeutel finden Sie ab Seite 47.



1 Schlauchschellen

Chromnickelstahlband mit sechskant Handkappe.

Spannbereich	Material	Preis	ab	Preis	Menge	Bestell Nr.
mm		EUR	x VE	EUR	pro VE	
10 - 5,5	Chromnickelstahl	3,10	25	2,05	1	9.207 510
12 - 8,5	Chromnickelstahl	3,10	25	2,05	1	9.207 512
14 - 9,5	Chromnickelstahl	3,10	25	2,05	1	9.207 514
17 - 12	Chromnickelstahl	3,10	25	2,05	1	9.207 517
21 - 16	Chromnickelstahl	3,20	25	2,15	1	9.207 521
25 - 20	Chromnickelstahl	3,20	25	2,15	1	9.207 525
29 - 24	Chromnickelstahl	3,30	25	2,20	1	9.207 529



2 Etiketten-Klebeband Write-on™, beschreibbar

Speziell beschichtetes Kunststoffband mit Synthetik-Klebstoff. Zur Herstellung von beliebig langen Etiketten. Mit jedem Stift beschreibbar. Ausgezeichnete Haftung auf Glas, Metall, PE usw. Resistent gegen Feuchtigkeit sowie Säuren und Laugen in schwacher Konzentration. Rückstandsfrei entfernbar.

Temperaturbeständigkeit

bis 157 °C: 30 min.

bis 80 °C: 24 h

Beständig bis -80 °C.

Autoklavierbar bei 121 °C.

Farbe	Breite mm	Länge m	Preis EUR	Menge pro VE	Bestell Nr.
Weiß	12,7	36,4	31,79	1	9.040 379
Weiß	19,0	36,4	39,16	1	9.040 380
Weiß	25,4	36,4	49,06	1	9.040 381
Weiß	12,7	54,6	40,04	1	9.040 351
Weiß	19,0	54,6	48,18	1	9.040 352
Weiß	25,4	54,6	70,73	1	9.040 353
Rot	12,7	36,4	31,79	1	9.040 336
Rot	19,0	36,4	39,16	1	9.040 341
Rot	25,4	36,4	49,06	1	9.040 346
Gelb	12,7	36,4	31,79	1	9.040 337
Gelb	19,0	36,4	39,16	1	9.040 342
Gelb	25,4	36,4	49,06	1	9.040 347
Grün	12,7	36,4	31,79	1	9.040 338
Grün	19,0	36,4	39,16	1	9.040 343
Grün	25,4	36,4	49,06	1	9.040 348
Blau	12,7	36,4	31,79	1	9.040 339
Blau	19,0	36,4	39,16	1	9.040 344
Blau	25,4	36,4	49,06	1	9.040 349
Orange	12,7	36,4	29,70	1	9.040 340
Orange	19,0	36,4	39,16	1	9.040 345
Orange	25,4	36,4	49,06	1	9.040 350



3 Klebeband-Abroller Write-On™ Economy

Ausgestattet mit einer Schreibfläche, auf der das Klebeband einfach und schnell beschriftet werden kann. Durch das Entnehmen des beschrifteten Bandes wird ein neues Stück Klebeband auf der Schreibfläche positioniert. Der Abreiber aus Plastik ist fest mit dem Gestell verbunden. Verschiedene Breiten und Farben der Klebebänder können beliebig kombiniert werden. Dabei finden 5 oder mehr 12 bis 19 mm breite Rollen oder 4 x 25 mm breite Rollen Platz. Die Abstandhalter zwischen den Rollen können hierbei leicht zum Ent- und Beladen entfernt und auf die Innendurchmesser der Rollen (25 oder 72 mm) angepasst werden.

- Inklusive 3 Abstandhalter aus Plastik. Ermöglichen leichtes Abrollen des Klebebandes von bis zu 4 Rollen. Zusätzliche Abstandhalter bitte separat bestellen.
- Integrierte Stifthalterung zur handlichen Bedienung.
- Ideal für alle Write-On™ Klebebänder, die in 6 Farben und 3 Breiten erhältlich sind.
- Inklusive Montagelöchern für die Sicherung auf der Arbeitsfläche (Schrauben sind nicht im Lieferumfang enthalten). Wandhalter auf Anfrage erhältlich.
- Abmessungen (B x T x H): 302 x 143 x 105 mm

Lieferumfang: Klebeband-Abroller inkl. einer Rolle weißes Write-On™ Klebeband in 12 mm Breite

Typ	Preis EUR	Menge pro VE	Bestell Nr.
Write-On™ Economy	87,20	1	9.040 389

1 Etiketten-Klebeband

Hergestellt aus farbigem Papier mit speziellem Harzkleber, welcher gegen Feuchtigkeit und den meisten Lösungsmitteln beständig ist. Kann im Temperaturbereich zwischen -80 bis +140 °C verwendet werden. Für Dampfautoklaven und Gammabestrahlung geeignet. Haftet auf sauberen Oberflächen, einschließlich PTFE beschichtete Oberflächen und lässt sich entfernen ohne klebrige Rückstände zu hinterlassen. eschriftungen mit Bleistift, Kugelschreiber oder Tinte bleiben unter schwierigsten Laborbedingungen lesbar. Erhältlich in weißer Farbe oder als Packung mit 6 verschiedenen Farben passend zu den universellen Gefahrenfarbencodes gelb für chemische Reaktivität, blau für Gesundheitsgefahren, grün für Sicherheit, rot für Entflammbarkeit, orange für Biohazard und Weiß für den allgemeinen Gebrauch.

Farbe	Preis EUR	Menge pro VE	Bestell Nr.
Gelb, blau, grün, rot, orange, weiß	35,80	6	6.286 757
Weiß	6,80	1	6.286 758



2 Klebeband-Abroller

Praktisch in der Anwendung, als Halterung und zum Abrollen und Abtrennen von Klebeband. Das Gehäuse ist genau passend für den Innendurchmesser der ISOLAB Bandrollen und ähnlichen Produkten und hält die Rollen fest und stabil im Spender. Die breite Abroll-Plattform enthält zusätzlichen Raum für die Beschriftung der Bänder. Die beiden benutzerfreundlichen Aussparungen in der Plattform ermöglichen den schnellen Zugriff auf das Streifenende und das einfache Abrollen. Mit integrierter Schnittkante zum Abschneiden des Bandes. Der schwere, rutschfeste Boden verhindert das ungewollte Verschieben des Spenders während der Anwendung. Abmessungen: 155 x 250 x 100 mm. Abmessungen Schneidetisch: 155 x 110 mm.

Typ	Preis EUR	Menge pro VE	Bestell Nr.
Klebeband-Abroller	32,60	1	6.286 759



3 Etikettenlöser SOLVENT 50

SOLVENT 50 ist der hochwirksame Etikettenlöser für Papieretiketten auf Basis natürlicher Orangenterpene. Er durchdringt das Etikettenpapier und löst den Klebstoff, sodass Etiketten in einem Zug abzulösen sind ohne Rückstände zu hinterlassen. Zeitraubendes Abkratzen der Etiketten entfällt, der Untergrund wird geschont. SOLVENT 50 entfernt auch klebrige Rückstände aller Art wie Teerflecken oder Klebstoffreste von Vignetten. Durch den natürlichen Orangenduft ist er angenehm zu verarbeiten.

Dichte:	Spray: 0,74 g/cm ³ (20 °C) Kanister: 0,83 g/cm ³ (20 °C)
Flammpunkt:	Spray: < 0 °C Kanister: 46 °C
Verdunstungszahl:	Spray und Kanister: 94 (DIN 53170 Ether = 1).

Typ	Inhalt l	Preis EUR	Menge pro VE	Bestell Nr.
SOLVENT 50, Spraydose	0,20	10,32	1	9.412 810
SOLVENT 50 Super, Spraydose, mit Dosierbürste	0,20	10,60	1	6.270 569



1

1 2 Permanent Marker edding 404/400

Permanentmarker mit sehr feiner Rundspitze. Geruchsarm, wisch- und wasserfest, schnelltrocknend, lichtbeständig, nachfüllbar und Spitzen austauschbar. Zum Beschriften, Markieren und Kennzeichnen von fast allen Oberflächen, auch Glas, Metall und Kunststoff. Tusche auf Alkoholbasis ohne Zusatz von Toluol/Xylol.

2

Typ	Farbe	Rundspitze	Preis	ab	Preis	Menge	Bestell Nr.
		mm	EUR	x VE	EUR	pro VE	
404	Schwarz	0,75	4,90	10	3,50	1	9.050 451
404	Rot	0,75	4,90	10	3,50	1	9.050 452
404	Blau	0,75	4,90	10	3,50	1	9.050 453
404	Grün	0,75	4,90	10	3,50	1	9.050 454

3

3 Faserschreiber LAB-Marker, 1,0 mm

Für trockene oder feuchte kalte Oberflächen, wie Glas, Kunststoff, Porzellan und Metall. Die Farbe läuft in Wasser oder Alkohol bei normalem Gebrauch nicht aus, ist aber abwaschbar.

Farbe	Preis	Menge	Bestell Nr.
	EUR	pro VE	
schwarz	3,55	1	9.050 601
rot	3,55	1	9.050 602
blau	3,55	1	9.050 603
grün	3,55	1	9.050 604

4

4 Faserschreiber LAB-Marker II, 0,6 mm, hochpermanent

Stabile, feine Schreibspitze. Für Beschriftungen auf allen Materialien (Kunststoffe, Metalle, Porzellan, Glas usw.) Für Gewebe- und Zellkulturen bestens geeignet. Die ungiftige Tinte übersteht das Färben, Bleichen, Spülen usw. und widersteht Lösungsmitteln einschließlich Alkohol und Xylol.

Farbe	Preis	Menge	Bestell Nr.
	EUR	pro VE	
schwarz	4,65	1	9.050 611
rot	4,65	1	9.050 612

5

5 LLG-Lab Notizbuch

Für die Aufnahme von Forschungsdaten, experimentellen Verfahren und Design-Ideen. Paginierte Seiten mit Platz für Titel, Projektnummer, Datum und Unterschrift des Autors. Wasserfester und chemikalienbeständiger Einband. Am Ende des Notizbuches befinden sich ein Periodensystem und Umrechnungstabellen. Unsere Notizbücher entsprechen den Richtlinien der GLP, GMP und GCP.

US Letter Format, 216 x 279 mm. Ausführung: liniert oder kariert.

Typ	Beschreibung	Farbe	Preis	ab	Preis	Menge	Bestell Nr.
			EUR	x VE	EUR	pro VE	
kariert	100 Seiten	schwarz	29,20	12	21,90	1	9.050 750
kariert	200 Seiten	blau	43,30	12	32,50	1	9.050 751
liniert	200 Seiten	rot	43,30	12	32,50	1	9.050 752

6

6 Molekülbaukastensystem Molymod®

Das Molymod® Molekülbaukastensystem ist ein einzigartiges, hochwertiges System zur Konstruktion von Molekülen. Die Sets enthalten eine Vielzahl verschiedener Atome und Verbindungen zur Herstellung einer großen Zahl unterschiedlicher Strukturen aus Biochemie, organischer und anorganischer Chemie. Alle Sets sind miteinander kompatibel. Die Atome sind aus massivem Kunststoff hergestellt, sie enthalten 1 bis 6 Löcher in den üblichen Winkelausrichtungen.

Typ	Beschreibung	Preis	Menge	Bestell Nr.
		EUR	pro VE	
Einführungsset	48 Atome, 62 Verbindungen	26,80	1	9.883 101
Organik Set, groß	111 Atome, 140 Verbindungen	54,40	1	9.883 103
Biochemie Set, groß	257 Atome, 160 Verbindungen	102,40	1	9.883 107
Organik Set, klein	50 Atome, 64 Verbindungen	27,00	1	9.883 108
Anorganik/Organik, groß	106 Atome, 86 Verbindungen	54,00	1	9.883 104

1 LLG-Hebebühne, Edelstahl

Platten aus rostfreiem Edelstahl. Trägerplatte mit Ø 10 mm Bohrung. Mit Antirutsch-Gummifüßen. DIN 12897-konform.

Breite	Tiefe	Höhe min.	Höhe max.	Max. stat.	Preis	Menge	Bestell Nr.
mm	mm	mm	mm	kg	EUR	pro VE	
200	200	60	270	25	163,40	1	9.117 220



2 Stativplatten, Emaille, beschichtete Stahlplatte

Äußerst stabiles Laborstativ aufgrund des rechteckigen Sockels aus Stahl mit Einbrennlackierung. Mit einer Gewindebohrung M 10 in der Mitte der Stirnseite. Gummifüße unter dem Sockel sorgen für Rutschfestigkeit. Die Stativstative werden ohne Stativstab geliefert. Bitte bestellen Sie den passenden Stativstab bei Bedarf separat hinzu.

Breite	Tiefe	Gewicht	Preis	ab	Preis	Menge	Bestell Nr.
mm	mm	g	EUR	x VE	EUR	pro VE	
130	210	1725	25,80	10	23,40	1	6.242 701
150	300	2830	35,20	10	32,00	1	4.008 486
200	315	4000	42,00	10	38,10	1	4.008 487



3 StativdreifüÙe, chromierter Stahl

Äußerst stabiles Laborstativ aufgrund des DreifuÙ-Sockels aus Stahl mit Einbrennlackierung. Mit einer Gewindebohrung M 10. GummifüÙe unter dem Sockel sorgen für Rutschfestigkeit. Die Stativstative werden ohne Stativstab geliefert. Bitte bestellen Sie den passenden Stativstab bei Bedarf separat hinzu.

Schenkellän	Gewicht	Preis	ab	Preis	Menge	Bestell Nr.
ge	g	EUR	x VE	EUR	pro VE	
115	805	24,40	10	22,10	1	4.008 488
150	1050	30,60	10	27,80	1	4.008 489



4 Stativstäbe, Stahl verzinkt

Stahl, verzinkt. Ø außen 12 mm. Mit oder ohne Gewinde M 10.

Typ	Länge	Preis	Menge	Bestell Nr.
	mm	EUR	pro VE	
Mit Gewinde	600	11,60	1	4.008 490
Mit Gewinde	750	12,10	1	6.242 703
Mit Gewinde	1000	13,60	1	4.008 491



5 Stativstäbe, 18/10 Stahl

18/10 Stahl. Ø außen 12 mm.

Länge	Ø außen	Gewinde	Preis	ab	Preis	Menge	Bestell Nr.
mm	mm		EUR	x VE	EUR	pro VE	
600	12	M 10	21,50	10	19,50	1	4.008 492
750	12	M 10	25,50	10	23,10	1	4.008 493
1000	12	M 10	29,40	10	26,70	1	4.008 494



6 7 Stativring, Stahl pulverbeschichtet

Stahl pulverbeschichtet. Mit oder ohne Muffe.

Typ	Ø außen	Gewicht	Preis	Menge	Bestell Nr.
	mm	g	EUR	pro VE	
ohne Muffe	70	157	6,40	1	6.900 428
ohne Muffe	100	216	7,50	1	6.900 429
ohne Muffe	130	230	8,80	1	6.201 068
mit Muffe	70	210	10,60	1	6.076 309
mit Muffe	100	236	11,80	1	9.223 900
mit Muffe	130	266	13,00	1	9.223 901

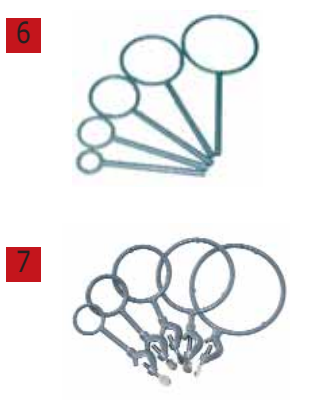



1 Doppelmuffe, Temperguss/verchromt, Winkel 90°

DIN 12895, Temperguss. Verchromt. Mit Lappenschraube.

Spannbereich	Preis	Menge	Bestell Nr.
mm	EUR	pro VE	
16,5	6,45	1	9.224 254
20	11,60	1	6.225 278
36	18,10	1	6.802 614



2 Doppelmuffe, 18/10-Stahl, Winkel 90°

DIN 12895. 18/10-Stahl. Werkstoff-Nr. 4301. Elektrolytisch poliert, mit Herzaugenschraube. Winkel 90°.

Spannbereich	Preis	Menge	Bestell Nr.
mm	EUR	pro VE	
16,5	48,70	1	9.224 252



3 Doppelmuffe, Temperguss

Doppelmuffe aus Temperguss mit Pulverbeschichtung.

Beschreibung	Spannbereich	Preis	Menge	Bestell Nr.
	mm	EUR	pro VE	
mit Lappenschrauben M8	20	8,50	1	9.223 902



4 Viereckige Muffe für Rahmenarbeiten, Stahlguss/verchromt

Gefertigt aus verchromtem Stahlguss. Geeignet für Rahmenarbeiten und Fixierung von Stäben in der Senkrechten. Kann vertikal und horizontal an den Stäben entlang geschoben werden.

Beschreibung	Preis	Menge	Bestell Nr.
	EUR	pro VE	
für Stabdurchmesser 12mm	13,30	1	9.224 278



5 Kreuzdoppelmuffe, Temperguss/verchromt, Winkel 90° und 180°

DIN 12895, Temperguss, verchromt. 90° und 180° Winkel, mit Lappenschraube.

Spannbereich	Preis	Menge	Bestell Nr.
mm	EUR	pro VE	
16,5	7,95	1	9.224 264



Zweifingerstativklappen, Stahlguss/verchromt

Gefertigt aus verchromtem Stahlguss mit zwei PVCbeschichteten Backen zum schonenden Halten von Gegenständen. Zwei separat einstellbare Klemmböden ermöglichen die perfekte Kontrolle über den ausgeübten Druck und die genaue Positionierung des Gegenstands. Die Klemmböden können problemlos geöffnet und geschlossen werden bei einer Spannweite von 0-50 mm.

Erhältlich in 2 Varianten:

- mit massivem Stab im Durchmesser von 12 mm. Winkel und Abstand vom Stativstab lassen sich über eine separate Muffe einstellen.
- mit Drehmechanismus, welcher eine Drehung des Gegenstandes um 360° ermöglicht und in jedem Winkel fixierbar ist. Komplett mit integrierter Muffe zur Verwendung mit Stativstäben von max. 21 mm Durchmesser.



6.237 648



9.224 401

Beschreibung	Spannbereich mm	Preis EUR	ab x VE	Preis EUR	Menge pro VE	Bestell Nr.
fest	0 bis 50	37,20	10	33,80	1	6.237 648 1
mit Drehmechanismus	0 bis 50	27,90	10	25,30	1	9.224 401 2

3 Stativklappen, Temperguss verchromt oder Stahl/verzinkt

Standard, DIN 12894. Runde Backen.

Spannbereich mm	Schaftlänge min. mm	Material	Preis EUR	Menge pro VE	Bestell Nr.
25	150	Temperguss verchromt	10,30	1	9.224 470
40	150	Temperguss verchromt	11,40	1	9.224 471
60	150	Temperguss verchromt	12,90	1	9.224 472
80	180	Stahl verzinkt	14,60	1	6.306 164



4 Universalklappen, mit Kork

Finger mit Kork.

Spannbereich mm	Schaftlänge mm	Material	Preis EUR	Menge pro VE	Bestell Nr.
0 bis 80	180	Aluminium DIN	13,00	1	9.224 501
0 bis 80	150	18/10 Stahl	112,20	1	9.224 502



Bürettenklappen aus Stahl oder PP

- Bürettenklappen aus Stahl, für eine Bürette. Graduierungen und Meniskus der Bürette sind deutlich zu sehen. Sie können für Bürettenständer von 10 - 12 mm Durchmesser verwendet werden.
- Bürettenklappe aus Polypropylen, für eine Bürette. Graduierungen und Meniskus der Bürette sind deutlich zu sehen. Sie können für Bürettenständer von 10 - 12 mm Durchmesser verwendet werden.



4.008 313



6.240 474

Beschreibung	Preis EUR	Menge pro VE	Bestell Nr.
Bürettenklappe, Stahl	13,80	1	4.008 313 5
Bürettenklappe, PP	6,13	1	6.240 474 6



1 Alufolie

Für viele Laboranwendungen geeignet. Widerstandsfähig gegenüber Flüssigkeiten und Gasen. Ideal zum Verschließen von Behältern wie Flaschen und Kolben. Gute Wärmeleitfähigkeit, hitzebeständig.

Beschreibung	Breite mm	Länge m	Stärke µm	Preis EUR	Menge pro VE	Bestell Nr.
Spenderbox	600	100	30	77,20	1	6.027 813
Nachfüllrolle	300	100	30	41,60	1	6.060 382
Spenderbox	300	100	30	40,60	1	6.070 786
Spenderbox	450	100	30	58,70	1	6.070 787
Nachfüllrolle	500	100	30	61,70	1	6.075 999
Nachfüllrolle	300	150	15	28,20	1	6.076 184
Spenderbox	300	150	15	30,60	1	6.076 250
Kurzrolle	450	10	30	6,65	1	6.076 351
Nachfüllrolle	600	100	30	73,90	1	6.510 476
Nachfüllrolle	450	100	30	55,30	1	7.510 894
Kurzrolle	300	20	13	5,69	1	9.106 013
Kurzrolle	450	10	15	3,95	1	9.106 015
Spenderbox	450	150	15	52,20	1	9.106 102
Spenderbox	300	100	13	25,90	1	9.106 103
Nachfüllrolle	450	150	15	61,20	1	9.106 104
Spenderbox	500	100	30	75,10	1	9.106 105
Kurzrolle	300	10	15	2,95	1	9.106 106
Kurzrolle	300	10	30	5,50	1	9.106 107
Rolle	500	200	50	298,30	1	9.106 205



2 Alu-Rundscheiben

Mit Seidenpapierzwischenlage. Folienstärke: 0,03 mm.

Ø mm	Preis EUR	Menge pro VE	Bestell Nr.
80	51,20	1000	9.106 208
100	65,60	1000	9.106 210
120	80,40	1000	9.106 212
130	87,20	1000	9.106 213
150	109,50	1000	9.106 215



3 Alubehälter, rund

Inhalt ml	Ø oben mm	Ø unten mm	Füll- höhe mm	Preis EUR	ab x VE	Preis EUR	Menge pro VE	Bestell Nr.
28	64	51	13	11,60	10	11,00	100	9.106 240
110	80	56	34	17,50	20	15,90	100	9.106 241
110	99	70	25	17,10	20	15,50	100	9.106 242
125	96	78	24	22,60	24	20,50	100	9.106 261
280	114	58	50	16,20	20	14,70	50	9.106 263

4 5 6 Alubehälter, rechteckig, mit Deckel

Inhalt ml	Abmessungen oben (B x L) mm	Abmessungen unten (B x L) mm	Füll- höhe mm	Preis EUR	ab x VE	Preis EUR	Menge pro VE	Bestell Nr.
251	128 x 103 *	93 x 67	34	38,30	10	34,80	100	6.226 802
500	191 x 127 *	156 x 92	29	28,20	10	25,60	60	9.106 266

* Mit Deckel



1 LLG-Oberflächenschutzpapier DescProtect

DescProtect ist ein stabiles Papier mit hoher Saugkraft, das auslaufende Flüssigkeiten schnell aufnimmt. Durch die Laminierung (PE-Beschichtung) auf der Unterseite kann nichts auf die Arbeitsfläche durchsickern.

- Glatte weiße Oberfläche, kein Umfallen von Gegenständen
- Beschreibbar mit Tinte oder Bleistift
- Schnelle Absorption von auslaufenden Flüssigkeiten
- Keine Kontamination von Labortischen und Schränken
- Kein Durchsickern von Flüssigkeiten durch PE-Beschichtung
- Zum Sammeln von Flüssigkeiten, z.B. für eine Rückwägung
- Ideal für Praktikum- oder Schullabore, Nasschemie, Industriebetriebe oder zum Auslegen von Tierkäfigen.

Oberflächenschutzpapier mit zwei Schichten:

Schicht 1: Hochsaugfähiges Papier, saugt verschüttete Flüssigkeiten, auch toxische oder radioaktive Flüssigkeiten, schnell auf

Schicht 2: Feuchtigkeitsundurchlässige Polyethylenschicht, Schutz für Laborarbeitsplätze, Ablagen und Chemikalienschränke

Weitere Vorteile: Feuchtigkeitsundurchlässige Unterlage für Tierkäfige. Ideal in Feuchtigkeitskammern zur Feuchtigkeitsreglierung



Typ	Abmessungen	Preis EUR	Menge pro VE	Bestell Nr.
Bögen	460 mm x 570 mm	41,60	50	9.160 270
Rolle	400 mm x 50 m	81,80	1	9.160 271

2 SAROGOLD® Folie

Extrastarke Folie. Polyvinylchlorid als Basismaterial. Die guten Barriereigenschaften verhindern den Kontakt des Anwenders mit gefährlichen Stoffen aus den abgedeckten Medien wie Ehtidumbromid oder radioaktiven Isotopen. Deshalb ideal zur Abdeckung von Gel Elektrophorese-Platten mit Sequenziergelen.

- klebt nicht, leicht abrollbar
- mit Schiebemesser
- nicht brennbar
- selbstverlöschend
- mikrowelleneeignet

Folienstärke: 11,5 µm
 Durchlässigkeit im sichtbaren Bereich: 90 %
 UV-Filterung: 3000 Å
 IR-Durchlässigkeit: 88 %
 Breite: 300 mm
 Länge: 300 m



Typ	Abmessungen	Preis EUR	ab x VE	Preis EUR	Menge pro VE	Bestell Nr.
SAROGOLD®	300 mm, Rolle á 300 m	58,60	6	53,20	1	9.106 460

3 Gefrierbeutel mit Standboden

Polaren. Mit reißfester Mittelschicht. Rolle in der Spenderpackung.

Inhalt l	Breite mm	Länge mm	Preis EUR	ab x VE	Preis EUR	Menge pro VE	Bestell Nr.
1	190	240	5,45	10	3,70	40	9.033 251
3	250	320	5,45	10	3,70	30	9.033 252
6	290	470	5,45	10	3,70	20	9.033 253



4 LLG-Flachbeutel, PE

PE. Transparent.

Breite mm	Länge mm	Stärke mm	Preis EUR	ab x VE	Preis EUR	Menge pro VE	Bestell Nr.
100	150	0,05	5,30	10	4,80	100	9.404 128
150	200	0,05	8,60	10	7,70	100	9.404 130
200	350	0,05	18,20	10	16,40	100	9.404 140
250	400	0,05	13,20	10	11,90	100	9.404 150
250	400	0,10	44,60	10	40,20	100	9.404 151
300	500	0,05	18,50	10	16,70	100	9.404 152
300	500	0,10	38,90	5	35,10	100	9.404 153





1 LLG-Druckverschlussbeutel mit Stempelfeld, PE

PE. Transparent. Mit Selbstverschluss und weißem Stempelfeld.

Breite mm	Länge mm	Stärke mm	Preis EUR	ab x VE	Preis EUR	Menge pro VE	Bestell Nr.
40	60	0,05	1,90	10	1,65	100	9.404 176
70	100	0,05	5,70	10	5,00	100	9.404 173
80	120	0,05	6,30	10	5,50	100	9.404 179
100	150	0,05	7,70	10	6,70	100	9.404 171
120	170	0,05	6,10	10	5,30	100	9.404 172
160	220	0,05	9,40	10	8,20	100	9.404 177
200	300	0,05	12,90	10	11,30	100	9.404 178



2 LLG-Druckverschlussbeutel, PE

PE. Transparent. Mit Selbstverschluss.

Breite mm	Länge mm	Stärke mm	Preis EUR	ab x VE	Preis EUR	Menge pro VE	Bestell Nr.
80	120	0,05	4,30	10	3,70	100	9.404 160
100	150	0,05	6,60	10	5,80	100	9.404 161
120	170	0,05	8,70	10	7,60	100	9.404 162
150	220	0,05	7,80	10	6,80	100	9.404 163
180	250	0,05	11,00	10	9,60	100	9.404 164
200	300	0,05	11,60	10	10,10	100	9.404 165
220	310	0,05	12,80	10	11,20	100	6.304 307
250	350	0,05	16,10	10	14,10	100	9.404 166
300	400	0,05	20,10	10	17,50	100	9.404 167



3 Verschlussfolie PARAFILM® M

Lässt sich bis 200% dehnen und schmiegt sich auch um unregelmäßige Formen und Oberflächen. PARAFILM® M ist bis zu 48h gegen viele polare Substanzen wie Salzlösungen, anorganische Säuren und Laugen beständig. Nach dieser Zeitspanne kann Versprödung auftreten. PARAFILM® M entspricht den allgemeinen Anforderungen der FDA bei Verwendung unter 55 °C.

Schmelztemperatur: 60 °C
 Dauergebrauchstemperatur: -45 °C bis +50 °C
 Dehnbarkeit: 200%

Typ	Breite mm	Länge m	Preis EUR	ab x VE	Preis EUR	Menge pro VE	Bestell Nr.
PARAFILM® M	50	75	37,00	48	33,70	1	9.170 003
PARAFILM® M	100	38	35,50	24	32,50	1	9.170 002
PARAFILM® M	100	75	71,10	6	67,50	1	9.170 005
PARAFILM® M	500	15	80,20	6	78,90	1	9.170 004



4 LLG-Spender für PARAFILM® M, orange, ABS

Der PARAFILM® M lässt sich bequem einfädeln und durch eine Sicherheits-Abschneidevorrichtung leicht abtrennen. Für Rollen bis 100 mm Breite.

Typ	Preis EUR	Menge pro VE	Bestell Nr.
Spender für PARAFILM® M, ABS	65,90	1	9.170 006

1 LLG-Schutzbrille *basic*

- Geprüft nach EN166 und EN170
- Ideal als Besucherbrille; perfekt für Brillenträger
- Uneingeschränkte Seitensicht
- Rahmen aus allergiegetestetem Material
- Ventilationssystem im Seitenschutz
- 100% UV Schutz (bis 380 nm)
- Gewicht: 43 g

Farbe	Scheibe	Preis EUR	ab x VE	Preis EUR	Menge pro VE	Bestell Nr.
klar	klar, unbeschichtet, 2-1.2 U 1 F CE	29,50	5	28,20	10	9.006 002

1



2 LLG-Schutzbrille *basic +*

- Geprüft nach EN 166 und EN 170
- Ergonomische Schutzbrille für grundlegenden Schutz
- Uneingeschränkte Seitensicht
- Rahmen aus allergiegetestetem Polycarbonat
- 100% UV Schutz (bis 380 nm)
- Besonders leicht
- Gewicht: 23 g

Farbe	Scheibe	Preis EUR	Menge pro VE	Bestell Nr.
klar	klar, unbeschichtet, 2-1.2 U 1 F CE	45,00	10	6.290 868

2



3 LLG-Schutzbrille *classic*

- Geprüft nach EN166 und EN170
- Integrierter Seitenschutz
- Uneingeschränkte Seitensicht
- Rahmen aus allergiegetestetem Material
- Bügel in Länge und Neigung verstellbar
- 100% UV Schutz (bis 380 nm)
- Gewicht: nur 34 g

Farbe	Scheibe	Preis EUR	ab x VE	Preis EUR	Menge pro VE	Bestell Nr.
blau	klar, kratzfest, 2C-1.2 U 1 F CE	6,30	10	5,70	1	9.006 001

3



4 LLG-Schutzbrille *classic light*

- Geprüft nach EN166 und EN170
- Integrierter Seitenschutz
- Uneingeschränkte Seitensicht
- Rahmen aus allergiegetestetem Material
- Bügel in Länge einstellbar
- 100% UV Schutz (bis 380 nm)
- Gewicht: nur 29 g

Farbe	Scheibe	Preis EUR	Menge pro VE	Bestell Nr.
hellblau	klar, kratzfest, Anti-Beschlag, 2C-1.2 U 1 FT CE	7,60	1	9.006 011

4



LLG-Schutzbrille *evolution* und *evolution+*

- Geprüft nach EN166 und EN170
- EN 172 für getönte Scheiben
- Uneingeschränkte Seitensicht
- Rahmen aus allergiegetestetem Material
- Bügel in Länge verstellbar
- Nasensteg und Bügelenden aus formbarem Material
- Gummierter Augenbrauenschutz für bessere Schlagabsorption
- 100% UV Schutz (bis 400 nm)
- Gewicht: nur 30 g

Typ	Farbe	Scheibe	Preis EUR	ab x VE	Preis EUR	Menge pro VE	Bestell Nr.
Evolution	schwarz/grün	klar, kratzfest Plus, Anti-Beschlag Plus, 2C-1.2 U 1 FT CE	11,80	10	10,70	1	9.006 010 5
Evolution+	schwarz/grün	getönt, kratzfest, Anti-Beschlag Plus, 2C-3/5-3.1 U 1 FT N CE	13,50	10	12,20	1	9.006 000 6

5



9.006 010

6



9.006 000



1 LLG-Schutzbrille *blue*

- Geprüft nach EN166 und EN170
- Uneingeschränkte Seitensicht
- Rahmen aus allergiegetestetem Material
- Bügel in Länge und Neigung verstellbar
- Weiche, mit Outsert-Technik gefertigte Endstücke
- 100% UV Schutz (bis 380 nm)
- Gewicht: nur 29 g

Farbe	Scheibe	Preis EUR	Menge pro VE	Bestell Nr.
blau/silber	klar, kratzfest, 2C-1.2 U 1 F CE	9,20	1	9.006 012

LLG-Schutzbrille *lady*

- Geprüft nach EN166 und EN 170
- Umhüllende Panoramascheibe
- Uneingeschränkte Seitensicht
- Rahmen aus allergiegetestetem Material
- Bügel mit Gummipolsterung, in Länge und Neigung einstellbar
- Nasensteg und Bügelenden aus weichem, formbarem Material für optimalen Tragekomfort und individuelle Anpassung
- 100% UV Schutz (bis 400 nm)
- Gewicht nur 25 g

Farbe	Scheibe	Preis EUR	Menge pro VE	Bestell Nr.
weiss/grün	klar, kratzfest Plus, Anti-Beschlag Plus, 2C-1.2 U 1 FT KN CE	11,55	1	9.006 007 2
weiss/pink	klar, kratzfest Plus, Anti-Beschlag Plus, 2C-1.2 U 1 FT KN CE	11,55	1	9.006 008 3
schwarz/grün	klar, kratzfest , Anti-Beschlag, 2C-1.2 U 1 FT CE	10,92	1	9.006 009 4



9.006 007



9.006 008

4



9.006 009



5 LLG-Vollsichtbrille

- Geprüft nach EN166 und EN170
- Lineares und kompaktes Design
 - Kann über Korrektionsbrillen getragen werden
 - Breites, verstellbares Kopfband
 - Rahmen aus allergiegetestetem Material
 - 100% UV Schutz (bis 380 nm)
 - Gewicht: 84 g

Farbe	Scheibe	Preis EUR	Menge pro VE	Bestell Nr.
blau	klar, Polycarbonat, 2C-1.2	12,50	1	6.291 832

1 LLG-Spenderbox, Acrylglas

Mit Klappdeckel. Zur Aufbewahrung von Laborutensilien wie z.B. Laborbrillen oder -handschuhe oder andere kleine Artikel.
Wandbefestigung möglich (Befestigungsmaterial im Lieferumfang enthalten).

Beschreibung	Abmessungen (B x T x H) mm	Preis	Menge	Bestell Nr.
		EUR	pro VE	
LLG-Spenderbox	216 x 216 x 200	68,90	1	6.286 593

1



2 Linsen-Reinigungstücher

Nicht scheuernde, fusselfreie Reinigungstücher für empfindliche optische Oberflächen.
5 Blöcke à 100 Blatt.

Breite mm	Länge mm	Preis	ab	Preis	Menge	Bestell Nr.
		EUR	x VE	EUR	pro VE	
100	150	44,90	4	40,80	500	9.056 899

2



3 4 Mini-Ultraschallreinigungsgerät LLG-uniSONIC 1

Zur komfortablen Reinigung von z.B. Schutzbrillen oder kleineren Laborinstrumenten. Umweltfreundlich, benötigt wird lediglich warmes Wasser. Durch Ultraschall werden Millionen winziger Luftbläschen im Wasser erzeugt, diese erzielen kombiniert mit einem sehr hohen Druck eine schnelle, effiziente und mühelose Reinigung.

- Sofort einsatzbereit, keine Montage notwendig
- Automatischer 3-Minuten-Betrieb, kann jederzeit gestoppt werden
- Einfachste Handhabung
- Abnehmbarer Deckel
- Wärmespeichernde Konstruktion
- Edeltank

Spezifikationen

Füllmenge:	max. ca. 340 ml
Ultraschallfrequenz:	45 kHz
Reinigungsleistung:	30 Watt
Abmessungen Gerät (B x T x H):	200 x 115 x 115 mm
Abmessungen Tank (B x T x H):	155 x 80 x 40 mm
Gewicht:	630 g
Netzanschluss:	220 - 240 V, 50 Hz
Garantie:	3 Jahre

Typ	Preis	ab	Preis	Menge	Bestell Nr.
	EUR	x VE	EUR	pro VE	
LLG-uniSONIC 1	49,90	5	45,00	1	6.263 560



1



1 LLG-Einmal-Schutzvisier

- Transparentes Schutzvisier aus Acetat
- Mit Antibeschlag-Beschichtung
- Kopfhalterung aus TPU-Schaumstoff mit Elastikband
- Ideal als Einmalschutz, z.B. für Besucher
- Über Korrekturbrillen und Schutzmasken tragbar
- Gewicht: 22 g

Beschreibung	Preis EUR	Menge pro VE	Bestell Nr.
LLG-Einmal-Schutzvisier, klare Scheibe, elastisches Kopfband, beschlagfrei	79,00	20	6.284 812

2



2 LLG-Schutzvisier mit Kinnschutz

- Transparentes 1 mm Flip-up Schutzvisier aus Polycarbonat
- 100% UV-Schutz (bis 380 nm)
- Kopfhalterung weitenregulierbar durch Elastikband
- Höhenverstellbare Kopfhalterung
- Über Brillen und Schutzmasken tragbar
- Gewicht: 224g

Beschreibung	Preis EUR	Menge pro VE	Bestell Nr.
LLG-Gesichtsschutzvisier mit Kinnschutz, klare PC Scheibe, elastisches Kopfband	16,10	1	6.284 958

3



3 Hygienemaske Profil Gummizug

- weiche, flache hautfreundliche Gummibänder
- 3-faches glasfaserfreies Filtermedium
- Bakterienfilterleistung 99%
- eingearbeiteter Nasenbügel
- EN 14683 Typ II R, CE

Farbe	Preis EUR	ab x VE	Preis EUR	Menge pro VE	Bestell Nr.
weiß	5,05	10	4,20	50	6.264 475
grün	5,05	10	4,20	50	6.264 631
blau	5,05	10	4,20	50	9.405 162



Schutzstufenerklärung für Atemschutzmasken

Die angegebenen Filterklassen sind Mindestanforderungen und dienen zur Orientierung. Es liegt in der Verantwortung des Anwenders, vor Einsatz zu prüfen, ob das Atemschutzgerät den Anforderungen bezüglich Gefahrstoff und Konzentration entspricht!

FFP1: für Stäube, die weder toxisch noch fibrogen wirken. Einsetzbar bis zu einem 4-fachen des jeweiligen Grenzwertes

FFP 2: für gesundheitsschädliche bzw. mindergiftige Stäube, Nebel und Rauche; Filter für feste und flüssige Partikel mit mittlerem Rückhaltevermögen. Einsetzbar bis zu einem 10-fachen des jeweiligen Grenzwertes

FFP 3: für giftige Stäube, Nebel und Rauch; Filter für feste und flüssige Aerosole mit großem Rückhaltevermögen. Einsetzbar bis zu einem 30-fachen des jeweiligen Grenzwertes

Atemschutzmasken ClassicLine, Faltmasken

Die ClassicLine Atemschutzmasken bieten einen zuverlässigen und professionellen Schutz zu einem attraktiven Preis. Sie sind umfassend geprüft und entsprechen den gültigen Normen.

- CE-Zeichen
- Gemäß EN 149:2001

Beschreibung	Schutzstufe	Preis	Menge	Bestell Nr.
		EUR	pro VE	
ohne Ausatemventil	FFP 1	7,65	10	9.005 731 1
mit Ausatemventil	FFP 2	14,90	10	6.258 155

1



9.005 731

Atemschutzmasken ClassicLine, Formmasken

Die ClassicLine Atemschutzmasken bieten einen zuverlässigen und professionellen Schutz zu einem attraktiven Preis. Sie sind umfassend geprüft und entsprechen den gültigen Normen.

- CE-Zeichen
- Gemäß EN 149:2001

Beschreibung	Schutzstufe	Preis	ab	Preis	Menge	Bestell Nr.
		EUR	x VE	EUR	pro VE	
ohne Ausatemventil	FFP 1	11,10	10	10,50	10	9.005 695
ohne Ausatemventil	FFP2	14,00	10	13,90	10	9.005 696
mit Ausatemventil	FFP 1	14,30	10	14,20	10	9.005 697
mit Ausatemventil	FFP2	17,20	10	17,10	10	9.005 698 2
mit Ausatemventil	FFP3	33,90	10	32,20	10	9.005 699

2



9.005 698

3 LLG-Universal Spender, Acrylglas

Universal-Spender mit Klappdeckel und Entnahmeöffnung aus Acrylglas, inkl. Wandbefestigung. Zur Aufbewahrung von Laborutensilien wie z.B. Schutzhauben, Überschuhe oder andere kleine Artikel. Wandbefestigung möglich (Befestigungsmaterial im Lieferumfang enthalten).

Beschreibung	Abmessungen mm	Preis	Menge	Bestell Nr.
		EUR	pro VE	
LLG-Universal Spender	206 x 216 x 213	68,90	1	6.289 563

3



Normen für Schutzhandschuhe



EN 374	Schutzhandschuhe gegen Chemikalien und Mikroorganismen;
EN 388	Schutzhandschuhe gegen mechanische Risiken
EN 407	Schutzhandschuhe gegen thermische Risiken (Hitze und/oder Feuer)
EN 420	Gebrauchsanweisung beachten
EN 421	Schutzhandschuhe gegen ionisierende Strahlen und radioaktive Kontamination
EN 511	Schutzhandschuhe gegen Kälte
	Lebensmittelunbedenklich
AQL-Wert:	Acceptable quality level für Penetration

1 2 LLG-Einmalhandschuh *classic*, Latex, puderfrei

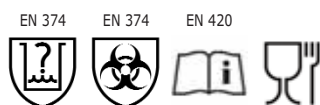

Der ideale Handschuh für alle Anwendungen, in denen ein gutes Tastempfinden im Vordergrund steht.

- Besonders hautfreundlich
- Hervorragendes Tastempfinden
- Hohe Strapazierfähigkeit durch spezielle Rezeptur
- **Kat.III** gegen geringe chemische Gefährdung. AQL 1,5.
- Thiuramfrei, reduziertes Risiko von Kontaktekzemen

Gemäß ASTM 1671 (ISO 16604) zum Schutz vor Virenpenetration
 Gemäß EN 420 unbedenklich im Umgang mit Lebensmitteln.

Handschuhform:	Flach mit Rollrand, rechts und links verwendbar
Material:	Naturlatex
Farbe:	Naturweiß
Außenseite:	Finger texturiert
Innenseite:	Puderfrei
Größe/Gesamtlänge:	S, M, L, XL/med. 240 mm
Dicke doppelt gemessen:	0,20 mm

Größe	Preis	ab	Preis	Menge	Bestell Nr.
	EUR	x VE	EUR	pro VE	
S	11,50	10	10,10	100	9.006 383
M	11,50	10	10,10	100	9.006 384
L	11,50	10	10,10	100	9.006 385
XL	11,50	10	10,10	90	9.006 386

1



2



1 | 2 LLG-Einmalhandschuhe *ergo*, Nitril, puderfrei

EN 374 EN 374 EN 420



Einmalhandschuh aus Nitril, der die angenehmen Trageigenschaften und das hohe Tastempfinden von Latex mit der Schutzfunktion von Nitril kombiniert. Kein Allergierisiko! Der ideale Handschuh für alle Anwendungen, in denen gutes Tastempfinden und ein Schutz gegen Chemikalien gewünscht wird.

- **Dünn - sehr hoher Tragekomfort!**
- Sehr gutes Tastempfinden - vergleichbar mit Latex
- Bewährtes Qualitätsprodukt aus Nitril - ausgezeichnete Beständigkeit gegen hautreizende Stoffe in Lebensmitteln
- Höhere Strapazierfähigkeit durch spezielle Rezeptur
- Die Problemlösung im Einmalgebrauch bei Anwendungen mit erhöhtem Sicherheitsbedürfnis im Umgang mit Chemikalien.
- Frei von Phthalaten/Weichmachern und allergieauslösenden Latexproteinen
- Durch spezielle Nachbehandlung leicht anzuziehen und besonders hautfreundlich
- Farbe lavendelblau- geeignet für alle Bereiche, die HACCP Standards unterliegen
- **Kat. III gegen geringe chemische Gefährdung. AQL 1,5.**

Gemäß ASTM 1671 (ISO 16604) zum Schutz gegen Virenpenetration.

Gemäß EN 420 für besondere Anwendungen und unbedenklich für den Kontakt mit Lebensmitteln.

Handschuhform:	flach mit Rollrand (rechts und links verwendbar)
Material:	Nitril
Farbe:	lavendelblau
Außenseite:	Finger texturiert
Innenseite:	puderfrei halogeniert
Größe/Gesamtlänge:	XS, S, M, L, XL/med. 240 mm
Dicke doppelt gemessen:	0,12 mm

Größe	Preis EUR	ab x VE	Preis EUR	Menge pro VE	Bestell Nr.
XS	24,60	10	19,70	200	9.006 370
S	24,60	10	19,70	200	9.006 371
M	24,60	10	19,70	200	9.006 372
L	24,60	10	19,70	200	9.006 373
XL	24,60	10	19,70	180	9.006 374

1



2



1 2 LLG-Einmalhandschuhe *standard*, Nitril, puderfrei



Einmalhandschuh aus Nitril mit angenehmem Tragekomfort und höherem Chemikalienschutz - eben der standard-Handschuh für das Labor.

- **Guter Tragekomfort**
- **Gutes Tastempfinden**
- Bewährtes Qualitätsprodukt aus Nitril - ausgezeichnete Beständigkeit gegen hautreizende Stoffe in Lebensmitteln
- Höhere Strapazierfähigkeit durch spezielle Rezeptur
- Die Problemlösung im Einmalgebrauch bei Anwendungen mit erhöhtem Sicherheitsbedürfnis im Umgang mit Chemikalien.
- Frei von Phthalaten/Weichmachern und allergieauslösenden Latexproteinen
- Durch spezielle Nachbehandlung leicht anzuziehen und besonders hautfreundlich
- Farbe blau- geeignet für alle Bereiche, die HACCP Standards unterliegen
- **Kat. III gegen geringe chemische Gefährdung. AQL 1,5.**

Gemäß ASTM 1671 (ISO 16604) zum Schutz gegen Virenpenetration.

Gemäß EN 420 für besondere Anwendungen und unbedenklich für den Kontakt mit Lebensmitteln.

Handschuhform:	flach mit Rollrand (rechts und links verwendbar)
Material:	Nitril
Farbe:	blau
Außenseite:	texturiert
Innenseite:	puderfrei halogeniert
Größe/Gesamtlänge:	S, M, L, XL/med. 240 mm
Dicke doppelt gemessen:	0,16 mm

Größe	Preis	ab	Preis	Menge	Bestell Nr.
	EUR	x VE	EUR	pro VE	
S	17,00	10	14,50	100	9.006 375
M	17,00	10	14,50	100	9.006 376
L	17,00	10	14,50	100	9.006 377
XL	17,00	10	14,50	90	9.006 378

1



2



1 | 2 LLG-Einmalhandschuhe *standard long*, Nitril, puderfrei

EN 374 EN 374 EN 420



Einmalschutzhandschuh aus Nitril mit angenehmem Tragekomfort und höherem Chemikalienschutz

- **300 mm lang zum Schutz des Unterarmes**
- Guter Tragekomfort
- Gutes Tastempfinden
- Bewährtes Qualitätsprodukt aus Nitril - ausgezeichnete Beständigkeit gegen hautreizende Stoffe in Lebensmitteln
- Höhere Strapazierfähigkeit durch spezielle Rezeptur
- Die Problemlösung im Einmalgebrauch bei Anwendungen mit erhöhtem Sicherheitsbedürfnis im Umgang mit Chemikalien.
- Frei von Phthalaten/Weichmachern und allergieauslösenden Latexproteinen
- Durch spezielle Nachbehandlung leicht anzuziehen und besonders hautfreundlich
- Farbe blau- geeignet für alle Bereiche, die HACCP Standards unterliegen
- **Kat. III gegen geringe chemische Gefährdung. AQL 1,5.**

Gemäß ASTM 1671 (ISO 16604) zum Schutz gegen Virenpenetration.

Gemäß EN 420 für besondere Anwendungen und unbedenklich für den Kontakt mit Lebensmitteln.

Handschuhform: flach mit Rollrand (rechts und links verwendbar)
 Material: Nitril
 Farbe: blau
 Außenseite: texturiert
 Innenseite: puderfrei halogeniert
 Größe/Gesamtlänge: S, M, L, XL/med. 300 mm
Dicke doppelt gemessen: 0,16 mm

Größe	Preis	ab	Preis	Menge	Bestell Nr.
	EUR	x VE	EUR	pro VE	
S	21,50	10	19,40	100	6.270 366
M	21,50	10	19,40	100	6.270 367
L	21,50	10	19,40	100	6.270 368
XL	21,50	10	19,40	90	6.270 369

1



2



1 2 LLG-Einmalhandschuhe *strong*, Nitril, puderfrei



Einmalhandschuh aus Nitril mit besonders hoher Wandstärke für lange Widerstandszeiten gegen viele Chemikalien. Der Einweghandschuh für hohe Sicherheitsanforderungen aber mit besserem Tragekomfort als klassische Chemikalienschutzhandschuhe.

- Sehr robust - höhere Wandstärke

- Gutes Tastempfinden
- Bewährtes Qualitätsprodukt aus Nitril - ausgezeichnete Beständigkeit gegen hautreizende Stoffe in Lebensmitteln
- Höhere Strapazierfähigkeit durch spezielle Rezeptur
- Die Problemlösung im Einmalgebrauch bei Anwendungen mit erhöhtem Sicherheitsbedürfnis im Umgang mit Chemikalien.
- Frei von Phthalaten/Weichmachern und allergieauslösenden Latexproteinen
- Durch spezielle Nachbehandlung leicht anzuziehen und besonders hautfreundlich
- Farbe blau- geeignet für alle Bereiche, die HACCP Standards unterliegen
- **Kat. III gegen geringe chemische Gefährdung. AQL 1,5.**

Gemäß ASTM 1671 (ISO 16604) zum Schutz gegen Virenpenetration.

Gemäß EN 420 für besondere Anwendungen und unbedenklich für den Kontakt mit Lebensmitteln.

Handschuhform:	flach mit Rollrand (rechts und links verwendbar)
Material:	Nitril
Farbe:	blau
Außenseite:	texturiert
Innenseite:	puderfrei halogeniert
Größe/Gesamtlänge:	S, M, L, XL/med. 240 mm
Dicke doppelt gemessen:	0,22 mm

Größe	Preis EUR	ab x VE	Preis EUR	Menge pro VE	Bestell Nr.
S	19,00	10	16,20	100	9.006 379
M	19,00	10	16,20	100	9.006 380
L	19,00	10	16,20	100	9.006 381
XL	19,00	10	16,20	90	9.006 382

1



2



1 LLG-Handschuhspender, beschichteter Draht

Handschuhspender für 3 Boxen (Bild 1), befüllbar von oben (Abb. links) oder von vorne (Abb. rechts). Inkl. Wandbefestigungsmaterial.
 Handschuhspender für 1 Box, von oben oder seitlich befüllbar. Inkl. Wandbefestigungsmaterial.

Für	Beschreibung	Breite mm	Tiefe mm	Höhe mm	Preis EUR	Menge pro VE	Bestell Nr.
3 Boxen, bis 250 x 80 mm	von vorne befüllbar	260	90	440	28,60	1	9.405 369
3 Boxen, bis 255 x 85 mm	von oben befüllbar	265	95	400	25,70	1	9.405 370
1 Box, bis 72 mm Tiefe	oben/seitlich befüllbar	180	85	140	15,40	1	9.405 371 2
1 Box, bis 135 x 85 mm	seitlich befüllbar	265	100	155	21,90	1	9.405 372 3

1



2



9.405 371

3



9.405 372

LLG-Handschuhspender für 1 oder 3 Boxen, Acrylglas

LLG-Handschuhspender sind geeignet für Handschuhpackungen mit den Abmessungen ca. 240 x 75 x 125 mm, von vorne oder seitlich befüllbar. Hochwertige, stabile Ausführung. Inkl. Wandbefestigungsmaterial

Beschreibung	Für	Breite mm	Tiefe mm	Höhe mm	Preis EUR	Menge pro VE	Bestell Nr.
seitlich befüllbar, stabiles Material	1 Box	250	85	136	39,80	1	6.286 594 4
vorne befüllbar, flexibles Material	3 Boxen	260	90	405	71,70	1	9.405 373 5
seitlich befüllbar, stabiles Material	3 Boxen	280	87	460	60,90	1	9.405 374 6

4



6.286 594

5



9.405 373

6



9.405 374

1

1 Chemikalienschutzhandschuh Duo-Mix 405, Neopren/Latex



Schutzhandschuh aus Naturlatex-Neopren-Gemisch, der gute Fingerfertigkeit mit leichtem Chemikalienschutz verbindet. Flexibles Material für bewegliches Arbeiten. Anatomisch geformt. Handinnenfläche und Finger mit griffigem Profil. Hohes Tastempfinden. Guter Nassgriff.

Packung à 1 Paar.

Länge: 330 mm
 Stärke: 0,7 mm
 Farbe: gelb/blau
 CE: **Kat. III**

Größe	Preis EUR	ab x VE	Preis EUR	Menge pro VE	Bestell Nr.
S (7)	2,70	10	2,50	1	9.005 308
M (8)	2,70	10	2,50	1	9.005 309
L (9)	2,70	10	2,50	1	9.005 310
XL (10)	2,70	10	2,50	1	9.005 311

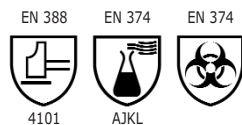
2

2 Chemikalienschutzhandschuh Ultranitril 492, Nitril

Feinfühliges Chemikalienschutzhandschuh aus Nitril mit Baumwollvelourisierung, vielseitig einsetzbar. Anatomische Passform. Griffiges Profil an Handinnenfläche und Fingern. Hohe Beständigkeit gegen viele Lösemittel, Öle und Fette. Sehr gutes Tastgefühl und Fingerfertigkeit. Lange Nutzungsdauer durch die hervorragende Abriebbeständigkeit. Guter Nassgriff. **Kat. III**

Packung à 1 Paar.

Länge: 320 mm
 Stärke: 0,38 mm
 Farbe: grün
 CE: **Kat. III**

Größe	Preis EUR	ab x VE	Preis EUR	Menge pro VE	Bestell Nr.
XS (6)	4,00	100	3,40	1	6.224 148
S (7)	4,00	100	3,40	1	9.005 170
M (8)	4,00	100	3,40	1	9.005 180
L (9)	4,00	100	3,40	1	9.005 190
XL (10)	4,00	100	3,40	1	9.005 200
XXL (11)	24,20	10	22,00	10	4.658 276

3

3 Unterziehhandschuhe, Baumwolle

100% Baumwolle. Einfädig. Ideal zum Unterziehen bei der Verwendung von Chemikalienschutzhandschuhen. Packung à 1 Paar. **Kat. I**

Größe	Länge cm	Preis EUR	ab x VE	Preis EUR	Menge pro VE	Bestell Nr.
6	25	3,40	10	2,85	1	6.235 155
7	25	3,40	10	2,85	1	7.623 809
8	25	3,40	10	2,85	1	9.005 222
9	25	3,40	10	2,85	1	7.625 555
10	25	3,40	10	2,85	1	7.623 881
11	25	3,40	10	2,85	1	7.623 810
12	25	3,40	10	2,85	1	9.005 223
13	25	3,20	10	2,50	1	6.224 187

1 Hitzeschutzhandschuhe Clavies® bis ca. 232 °C

100% ungeschnittene Baumwolle. Weich, geschmeidig, waschbar.
Hitzebeständig bis +232 °C. Packung à 1 Paar.

Länge Stulpe mm	Gesamt- länge mm	Preis EUR	Menge pro VE	Bestell Nr.
130	330	64,80	1	9.005 271
280	470	88,20	1	9.005 272



2 Hitzeschutzhandschuhe Nomex® bis ca. 250 °C

Mit 5 Fingern. Nomex® ist eine hitze- und flammbeständige Aramidfaser, schmilzt und tropft selbst bei hohen Temperaturen nicht. Sehr gute Beweglichkeit. Ohne Verschluss. Gestrickt. Temperaturbeständigkeit bis +250 °C. Packung à 1 Paar. **Kat. II**

Beschreibung	Größe	Preis EUR	Menge pro VE	Bestell Nr.
Handschuhe normal	9 - 10	34,32	1	9.005 250
Handschuhe mit Unterarmstulpe	9 - 10	53,79	1	9.005 260



3 Schnitt- und Hitzeschutzhandschuhe uvex K-Basic Extra, bis ca. +250 °C



Diese Grobstrickhandschuhe aus 100% Kevlar® sind zusätzlich an der Innenseite mit einem Baumwollfutter versehen. Dadurch eignen sie sich hervorragend als Schnitt- und Hitzeschutz. Das Baumwollfutter auf der Innenseite verhindert ein starkes Schwitzen und ermöglicht dadurch einen sehr hohen Tragekomfort. Die Kombination KEVLAR® und Baumwolle ergibt eine hohe Hitzeisolation und ermöglicht ein Hantieren von bis zu +250 °C heißen Teilen, ohne auf einen Schnitenschutz verzichten zu müssen. Packung à 1 Paar.

Eigenschaften:

- Sehr guter Schutz gegen Schnittverletzungen
- Zusätzliche Baumwoll Plattierung
- Angenehme Trageeigenschaften

Einsatzgebiete: Metallverarbeitende Industrie, Automobilindustrie, Glasindustrie, Gießereien

Länge: 220 bis 270 mm
Farbe: gelb
EN: 388 (1 3 4 X)

Größe	Preis EUR	ab x VE	Preis EUR	Menge pro VE	Bestell Nr.
8	36,80	10	32,40	1	9.414 660
10	36,80	10	32,40	1	9.414 661



4 Kälte- und Hitzeschutz Hot Hand®

Gefertigt aus starkwandigem Silikon.
Sehr guter Handschutz zum gefahrlosen Anfassen heißer (bis +260 °C) und kalter (bis -57 °C) Gegenstände oder Gefäße. Die beiden Grifföffnungen für Daumen und Zeigefinger passen für jede Hand. Die Grifffläche ist rutschsicher mit Noppen versehen.
Abmessungen: 10 x 19 cm

Typ	Preis EUR	ab x VE	Preis EUR	Menge pro VE	Bestell Nr.
Hot Hand®	37,70	4	33,70	1	9.119 900

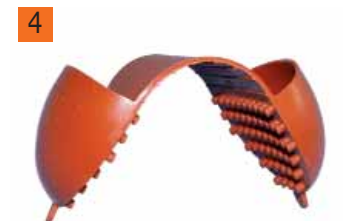

1



1 Reinigungslotion IVRAXO® SOFT V

- milde Reinigungslotion zur Reinigung leicht verschmutzter Haut
- gute Hautverträglichkeit durch ausgewogene Tensidkombination
- besonders hautfreundlich
- dem natürlichen pH-Wert der menschlichen Haut angepasst
- seifenfrei

Beschreibung	Preis	ab	Preis	Menge	Bestell Nr.
	EUR	x VE	EUR	pro VE	
1000 ml	6,80	10	5,90	1	9.191 156
Dosierpumpe für 1000 ml-Hartflaschen	5,65	10	4,50	1	9.191 160

2



2 Hautschutz- und Pflegecreme mit Bienenwachs LINDESA® PROFESSIONAL

Schwach fettend, schnell einziehend. Die Creme stärkt die Abwehrfunktion der Haut, beugt Hautschädigungen durch äußere Belastungen vor und wirkt normalisierend auf gereizte Hautpartien. Glättet und pflegt ohne nachhaltig zu fetten. LINDESA® PROFESSIONAL vermittelt der Haut Elastizität und Geschmeidigkeit durch spezielle Pflegesubstanzen. Das Tastgefühl wird nicht beeinträchtigt. Bei geringen Belastungen bietet sie Schutz gegen schwache Säuren, Alkalien und organische Substanzen und eignet sich hervorragend als Pflegecreme bei beanspruchter Haut.

Beschreibung	Preis	ab	Preis	Menge	Bestell Nr.
	EUR	x VE	EUR	pro VE	
50 ml	1,85	50	1,50	1	9.191 159
100 ml	3,45	50	2,90	1	9.191 161

3



3 LLG-Labormantel, 100 % Baumwolle

- Sehr stabiles Material, hervorragender Tragekomfort
- Vorderverschluss mit Druckknopfleiste - schnell und leicht zu öffnen
- Mit Reverskragen
- Mit einer doppellgenähten Brusttasche und zwei Seitentaschen
- Waschbar bis 60 °C
- Damenmodell mit Rückengurt

Material: 100 % Baumwolle
 Farbe: weiß
 Gewicht: 220 g/m²

Beschreibung	Größe	Preis EUR	Menge pro VE	Bestell Nr.
Damenlabormantel	36/38	33,50	1	9.414 342
Damenlabormantel	40/42	33,50	1	9.414 343
Damenlabormantel	44/46	33,50	1	9.414 344
Herrenlabormantel	44/46	33,50	1	9.414 345
Herrenlabormantel	48	33,50	1	9.414 346
Herrenlabormantel	50	33,50	1	9.414 347
Herrenlabormantel	52	33,50	1	9.414 348
Herrenlabormantel	54	33,50	1	9.414 349
Herrenlabormantel	56	33,50	1	9.414 350

4



4 LLG-Einmal-Besuchermäntel, PP-Vlies

Weißes PP-Vlies 30 g/m², in Universalgröße mit Hemdkragen und Elastikband an den Handgelenken, latexfrei, ohne Tasche, 4 Druckknöpfe

Beschreibung	Preis EUR	Menge pro VE	Bestell Nr.
LLG-Besuchermantel	46,80	50	6.282 796

5



5 LLG-Arbeits- und Chemikalienschutzschürze Guttasyn®, PVC/PE

Vorderseite aus PVC, Rückseite aus PE-Gewebe. Materialstärke 0,5 mm. Seiten und Nackenbänder sind aus Kunststoffgewebe und mit eingeschweißten PVC-Ösen stabil an der Schürze befestigt. Die PVC-Oberfläche ist leicht zu reinigen, hygienisch und Schmutz abweisend. Flüssigkeiten werden nicht absorbiert, sondern laufen an der Oberfläche ab. Waschbar bei 60 °C. Farbe: weiß. Gemäß Richtlinie 89/686/EWG (Kategorie III), EN 467 und EN 14605:2005.

Breite mm	Länge mm	Preis EUR	ab x VE	Preis EUR	Menge pro VE	Bestell Nr.
800	1000	19,10	10	18,40	1	9.414 415
800	1200	19,50	10	18,80	1	9.414 417
1000	1200	23,70	10	22,90	1	9.414 419

1 LLG-Einmal-Overalls, PP-Vlies

Weißes PP-Vlies 30 g/m², mit Kapuze und Reißverschluss, Elastikband an der Kapuze und an den Hand- und Fußgelenken, latexfrei

Größe	Preis EUR	Menge pro VE	Bestell Nr.
L	17,50	10	6.282 791
XL	17,80	10	6.282 792
XXL	18,30	10	6.282 793

1



2 LLG-Overall Chemikalienschutz tritex® pro weiß Typ 5/6, PP

Partikeldichte und begrenzt spritzdichte Chemikalienschutzkleidung

tritex® pro weiß wird im innovativen Inlineverfahren hergestellt. Er ist ein äußerst robuster Overall aus PP (spunbond-meltblown-spunbond, mehrschichtigen SMS-Material). Zwischen zwei strapazierfähigen Außenschichten liegt eine meltblown-gefertigte Filtermembran. So kommt es auch nach längerem Tragen zu keinem Hitze- oder Feuchtigkeitsstau. Die Atmungsaktivität des Materials sorgt für hohen Tragekomfort. Besondere Merkmale sind die Kapuze mit dem elastischen Bund, die Reißverschlussabdeckleiste, der Rückengummi und die Arm- und Beingummis. tritex® pro weiß schützt sicher vor Feinstäuben und vor Spritzern flüssiger Chemikalien.

- antistatisch
- fusselfrei
- abriebfest
- atmungsaktiv

Kategorie III/CE 0624/Typ 5 + 6

Overalls einzeln verpackt

Größe	Preis EUR	ab x VE	Preis EUR	Menge pro VE	Bestell Nr.
M	34,40	5	31,30	5	6.266 640
L	34,40	5	31,30	5	6.266 641
XL	34,40	5	31,30	5	6.266 642
XXL	34,40	5	31,30	5	6.266 643
XXXL	34,40	5	31,30	5	6.266 644

2



3 LLG-Einmal-Baretthauben, PP-Vlies

PP-Vlies 10 g/m², in Universalgröße Ø 52 cm mit Rundum-Elastikband, latexfrei

Farbe	Preis EUR	ab x VE	Preis EUR	Menge pro VE	Bestell Nr.
grün	8,50	10	6,50	100	6.282 788
weiß	8,50	10	6,50	100	6.282 789
blau	8,50	10	6,50	100	6.282 790

3



4 LLG-Einmal-Ärmelschoner, PE

PE-Folie mit Elastikband, latexfrei, Länge 40 cm

Farbe	Stärke µm	Preis EUR	Menge pro VE	Bestell Nr.
blau	20	6,45	100	6.282 797
weiß	20	6,45	100	6.282 798
blau	40	11,70	100	6.282 799

4





1 LLG-Einmal-Überschuhe, CPE-Folie

Blaue, geprägte CPE-Folie, 30µm, mit Elastikband, latexfrei, Universalgröße, Länge ca. 41 cm

Typ	Preis EUR	Menge pro VE	Bestell Nr.
LLG-Einmal-Überschuhe, CPE-Folie	7,20	100	6.282 795



2 LLG-Einmal-Überschuhe, PP-Vlies mit CPE-Sohle

Weißes PP-Vlies, 38g/m² mit blauer, rutschhemmender CPE-Sohle, 38 µm, mit Elastikband, latexfrei, Universalgröße, Länge ca. 40 cm

Typ	Preis EUR	Menge pro VE	Bestell Nr.
LLG-Einmal-Überschuhe, CPE Sohle	11,70	50	6.282 794



3 4 5 6 LLG-GHS Etiketten, selbstklebend, Rolle in Spenderbox

Spenderbox à 250 Haftetiketten. Die Etiketten bestehen aus einer 100µm starken PE-Folie. Sie sind durch eine Speziallackierung sehr widerstandsfähig gegen die meisten Lösemittel und hervorragend für den Innen- und Außenbereich geeignet. Der permanente Kleber ist stark haftend, lässt sich jedoch meist spurlos von Glasbinden entfernen.

Signalwort dreisprachig: deutsch, englisch, französisch.
In 2 Größen erhältlich.

Typ	Beschreibung	Symbol	Abmessungen mm	Preis EUR	Menge pro VE	Bestell Nr.
GHS 01	Achtung	explodierende Bombe	26 x 37	10,60	250	9.105 700
GHS 01	Gefahr	explodierende Bombe	26 x 37	10,60	250	9.105 701
GHS 02	Achtung	Flamme	26 x 37	10,60	250	9.105 702
GHS 02	Gefahr	Flamme	26 x 37	10,60	250	9.105 703
GHS 03	Achtung	Flamme über Kreis	26 x 37	10,60	250	9.105 704
GHS 03	Gefahr	Flamme über Kreis	26 x 37	10,60	250	9.105 705
GHS 04	Achtung	Gasflasche	26 x 37	10,60	250	9.105 706
GHS 05	Achtung	Ätzwirkung	26 x 37	10,60	250	9.105 707
GHS 05	Gefahr	Ätzwirkung	26 x 37	10,60	250	9.105 708
GHS 06	Gefahr	Akute Toxizität	26 x 37	10,60	250	9.105 709
GHS 07	Achtung	Ausrufezeichen	26 x 37	10,60	250	9.105 710
GHS 08	Achtung	Gesundheitsgefahr	26 x 37	10,60	250	9.105 711
GHS 08	Gefahr	Gesundheitsgefahr	26 x 37	10,60	250	9.105 712
GHS 09	Achtung	Umwelt	26 x 37	10,60	250	9.105 713
GHS 01	Achtung	explodierende Bombe	37 x 52	11,70	250	9.105 720
GHS 01	Gefahr	explodierende Bombe	37 x 52	11,70	250	9.105 721
GHS 02	Achtung	Flamme	37 x 52	11,70	250	9.105 722
GHS 02	Gefahr	Flamme	37 x 52	11,70	250	9.105 723
GHS 03	Achtung	Flamme	37 x 52	11,70	250	9.105 724
GHS 03	Gefahr	Flamme	37 x 52	11,70	250	9.105 725
GHS 04	Achtung	Gasflasche	37 x 52	11,70	250	9.105 726
GHS 05	Achtung	Ätzwirkung	37 x 52	11,70	250	9.105 727
GHS 05	Gefahr	Ätzwirkung	37 x 52	11,70	250	9.105 728
GHS 06	Gefahr	akute Toxizität	37 x 52	11,70	250	9.105 729
GHS 07	Achtung	Ausrufezeichen	37 x 52	11,70	250	9.105 730
GHS 08	Achtung	Gesundheitsgefahr	37 x 52	11,70	250	9.105 731
GHS 08	Gefahr	Gesundheitsgefahr	37 x 52	11,70	250	9.105 732
GHS 09	Achtung	Umwelt	37 x 52	11,70	250	9.105 733

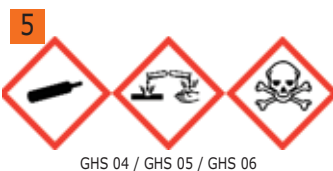

7 LLG-Etiketten mit "Biohazard"-Gefahrensymbol

Ø 9,5 mm. Selbstklebend. Schutzlackierte Bedruckung. Zur Kennzeichnung von 0,5 bis 2,0 ml Mikrogefäßen, die möglicherweise gefährliche Substanzen beinhalten. Die Etiketten verfügen über eine ausgezeichnete Hitze-, Chemikalien- und UV-Beständigkeit sowie über eine sehr gute Haftung auf unterschiedlichsten Materialien, sogar auf rauen oder apolaren Oberflächen wie z.B. auf Kunststoffen mit niedriger Oberflächenenergie. Das Material ist UL zertifiziert (File MH26760).

Rolle à 1000 Etiketten, in Spenderschachtel.

Beschreibung	Preis EUR	Menge pro VE	Bestell Nr.
"Biohazard"-Gefahrensymbol	33,60	1000	9.105 740

1 Ständer für Entsorgungsbeutel

Stahldraht. Epoxidharz-beschichtet. Mit Gummifüßen.
Lieferung mit 100 Entsorgungsbeuteln aus PP, transparent.

Achtung: Nie scharfe Gegenstände, wie Injektionsnadeln etc. in Kunststoffbeutel geben! Stets unverschlossen dampfsterilisieren.
Verletzungsgefahr!

Ø innen mm	Höhe mm	Preis EUR	ab x VE	Preis EUR	Menge pro VE	Bestell Nr.
120	250	22,60	6	20,30	1	9.404 030

* Lieferung ohne Entsorgungsbeutel!



2 LLG-Entsorgungsbeutel, PP, autoklavierbar

Zur Beseitigung kontaminierter Laborartikel. Folienstärke ca. 50 µm, mit extra breiter Bodennaht. Zum Autoklavieren darf der Beutel nur leicht verschlossen werden.

Beschreibung	Größe mm	Auto- klavierbar bis	Verpackungs- inhalt	Preis	Menge	Bestell Nr.
				EUR	pro VE	
standard	200 x 300	134 °C	Spenderkarton à 100 Beutel	9,00	100	9.404 099
standard	300 x 500	134 °C	Karton à 500 Beutel	320,40	500	9.404 220
standard	400 x 780	134 °C	Karton à 250 Beutel	183,10	250	9.404 221
standard	500 x 780	134 °C	Karton à 250 Beutel	209,00	250	9.404 222
standard	600 x 800	134 °C	Karton à 100 Beutel	42,20	100	9.404 103
standard	600 x 780	134 °C	Karton à 250 Beutel	235,20	250	9.404 223
standard	700 x 1100	134 °C	Karton à 250 Beutel	213,10	250	9.404 224
standard	700 x 1100	134 °C	Karton à 75 Beutel	49,80	75	9.404 105
hochtransparent	200 x 300	121 °C	Spenderkarton à 100 Beutel	14,90	100	9.404 020
hochtransparent	300 x 500	121 °C	Karton à 500 Beutel	150,40	500	9.404 100
hochtransparent	400 x 780	121 °C	Karton à 500 Beutel	173,00	500	9.404 101
hochtransparent	600 x 800	121 °C	Karton à 500 Beutel	206,00	500	9.404 102
hochtransparent	700 x 1100	121 °C	Karton à 350 Beutel	197,80	350	9.404 104



LLG-Entsorgungsbeutel, PP, mit Biohazard-Aufdruck

Entsorgungsbeutel Beutel mit Biohazard-Aufdruck zur sicheren Entsorgung von Laborabfällen. Zum mehrfachen Autoklavieren geeignet. Hohe Reißfestigkeit und gute Widerstandsfähigkeit gegen Stoßeinwirkung. Hergestellt aus Polypropylen, mit Schriftfeld. Autoklavierbar.

Breite mm	Länge mm	Farbe	Beschreibung	Auto- klavierbar bis	Stärke	Preis	Menge	Bestell Nr.
					µm	EUR	pro VE	
310	660	transparent		121	45	49,20	50	9.404 050 ³
415	600	transparent		121	45	61,50	50	9.404 051
610	810	transparent		121	45	101,90	50	9.404 052
500	600	rot	mit Steril-Indikator	134	50	109,00	200	6.285 813 ⁴
630	890	rot	mit Steril-Indikator	134	50	204,00	200	6.285 814
910	1150	rot	mit Steril-Indikator	134	50	189,00	100	6.285 815

3



9.404 050

4



6.285 813

5 Abfallsäcke, PE

Inhalt l	Breite mm	Länge mm	Preis	Menge	Bestell Nr.
			EUR	pro VE	
120	750	950	16,70	12	6.281 905

5



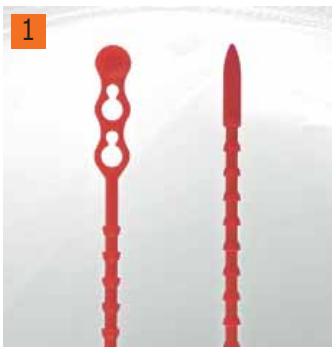

1 Blitzbinder

Aus Polyethylen, rund, wiederlösbar. Standardfarben: natur und rot. Weitere Farben auf Anfrage.

Ø mm	Länge mm	Preis EUR	Menge pro VE	Bestell Nr.
3,5	120	39,50	1000	9.404 182
3,5	180	62,30	1000	9.404 184
3,9	240	104,60	1000	9.404 186

2 3 Entsorgungsbehälter SHARPSAFE®, PP

Sharpsafe® bietet Ihnen ein praktisches Sortiment an Entsorgungsbehältern und Zubehören, die Ihren hohen Anforderungen an Hygiene und Sicherheit gerecht werden. Die Entsorgung von Abfall am Entstehungsort wird somit zweckmäßig und einfach.

- Sammelbehälter besteht aus 2 Teilen: gelbe Basis mit semi-transparentem Deckel, sichere und schnelle Montage durch einfachen Druck und 4 deutlich hörbare «Klicks»,
- der Sharpsafe® 0,6 l ist ein Taschenbehälter und ist schon montiert
- der Sharpsafe® 9 l ist auch in einer Höhe von 498 mm zur Entsorgung von langen Gegenständen wie z.B. serologischen Pipetten erhältlich
- Ausgestattet mit einem Tragegriff
- Einhändig verwendbar durch Zubehöre und Befestigungssysteme
- Breite Öffnungen für die Entsorgung von großen Gegenständen
- Abkopplungsmöglichkeiten für alle Nadeltypen (2 bis 7 l) sowie Insulinpens (2 bis 7 l) und Skalpellklingen (2 bis 9 l)
- Öffnung mit integrierter Sicherheitsklappe für zusätzlichen Schutz (2 bis 7 l)
- Die Verschlussklappe kann in geöffneter Position bei Bedarf eingerastet werden
- 2 Verschlusspositionen: provisorisch und endgültig, Öffnen durch einfachen Druck an der Lasche
- Maximaler Füllstand deutlich sichtbar durch eine schwarze Linie auf dem Deckel
- Sicherheitsabstand zwischen Behälteröffnung und deutlicher Markierungslinie des maximalen Füllstands
- Beschriftung auf einem in den Behälter eingeschmolzenen Etikett, das sich weder durch Feuchtigkeit noch durch Autoklavieren löst
- Hinweise auf dem Etikett in verschiedenen Sprachen (siehe Tabelle)
- Der leere und offene Behälter ist autoklavierbar bis 134 °C für 18 Minuten
- Sharpsafe® ist konform ADR, TRBA 250, ISO Norm 23907:2013, NFX30-500 sowie Inhaber des Siegels NF302
- Ursprungsland: Europäische Union

Typ	Volumen ml	Abmessungen (B x T x H) mm	Abmessungen grosse Öffnung mm	Beschriftung	Preis EUR	Menge pro VE	Bestell Nr.
0,6 L	580	108 x 52 x 224	40 x 30	FR/NL	9,85	1	9.264 210
1,0 L	1000	108 x 90 x 187	58 x 36	DE/FR/IT/ES/EN	5,35	1	9.264 211
2,0 L	2000	195 x 20 x 178	55 x 50*	DE/FR/IT/ES/EN	8,28	1	9.264 212
3,0 L	2600	197 x 120 x 205	55 x 50*	DE/FR/IT/ES/EN	9,06	1	9.264 213
4,0 L	4000	175 x 175 x 245	55 x 50*	DE/FR/IT/ES/EN	10,62	1	9.264 214
7,0 L	6700	175 x 175 x 380	55 x 50*	DE/FR/IT/ES/EN	12,80	1	9.264 215
9,0 L	9000	292 x 195 x 291	210 x 60	FR/NL	18,04	1	9.264 216
9,0 L h	8200	175 x 175 x 498	55 x 77	FR/NL	16,40	1	9.264 217

* Bild Deckel



4



4 Entsorgungsbehälter

PP. Mit zwei vernickelten Metallbügeln zum Tragen und zum Festklemmen des Deckels. Müllbeutel bitte separat bestellen

Farbe	Volumen	Abmessungen (Ø x H) l mm	Preis EUR	Menge pro VE	Bestell Nr.
schwarz	23	350 x 450	13,20	1	4.658 539
schwarz	46	430 x 570	20,40	1	4.658 538

LLG-Absorbentienmittel für Öle und Chemikalien, Granulat

Universell einsetzbares Chemikalien- und Ölbindemittel für alle Flüssigkeiten, wie z.B. Lösungsmittel geeignet. Sehr hohe Aufnahmekapazität (bis zu 1:75 bei wässrigen Lösungen). Weitestgehend staubfreies Granulat mit Farbindikator: Gelbverfärbung in Kontakt mit Säuren, Rotverfärbung in Kontakt mit Laugen. Entsorgung entsprechend dem aufgenommenen Schadstoff.

Inhalt kg	Verpackung	Preis EUR	Menge pro VE	Bestell Nr.
0,7	Labordose	43,30	1	6.283 036 1
1,5	Vierkantgriffdose	63,80	1	6.283 037 2
5,0	Eimer	147,90	1	6.270 479 3

1



6.283 036

2



6.283 037

3



6.270 479

4 5 Portabler Exsikkator DURAPorter™, PC

Geeignet für den Transport und die Lagerung von gefährlichen Proben, Kleingeräten und Proben die staubfrei und trocken aufbewahrt werden müssen. Durch ihr geringes Eigengewicht sind sie perfekt geeignet, um Proben oder andere Produkte geschützt vor Luftfeuchtigkeit oder Staubpartikeln zu transportieren. Die Transparenz des DURAPorter™ ermöglicht es dem Anwender die Unversehrtheit der Proben zu prüfen, ohne den Deckel zu öffnen. Der Transportbehälter aus Polycarbonat ist in drei unterschiedlichen Farben erhältlich um Anwendungs- und Anwender Unterscheidungen vorzunehmen. Eine wasserdichte Silikondichtung und drei Verschlussklammern sorgen für einen absolut sicheren und dichten Verschluss. Der Tragegriff ist auf der Oberseite des DuraPorters versenkbar und ermöglicht so ein Stapeln von mehreren Transportbehältern. Die 180° Öffnung des Deckels bietet einen kompletten Zugriff auf den Inhalt und erleichtert das Reinigen des Innenraumes. Passend für einige Reagenzglasstelle mit Bohrungen von 13 mm oder 16 mm. Inklusive Trennvorrichtungen für 6 Unterteilungen im Innenraum für den Transport von Beuteln oder Kleinteilen. Autoklavierbar.

Passende Gestelle z.B. pop-up™ Racks (Art.-Nr. 9.193 997, 9.193 998) oder one rack® bitte separat bestellen. Weitere Farben auf Anfrage erhältlich.

Typ	Farbe	Abmessungen (L x B x H) mm	Material	Preis EUR	Menge pro VE	Bestell Nr.
DURAPorter™	Klar mit blauen Griffen	380 x 196 x 160	PC	110,10	1	9.194 005
DURAPorter™	Gelb mit gelben Griffen	380 x 196 x 160	PC	110,10	1	9.194 006
DURAPorter™	Rot mit roten Griffen	380 x 196 x 160	PC	110,10	1	9.194 007

4



5



1 2 Laborwagen clax Mobil comfort

Robuster, vielseitig verwendbarer Transportwagen mit Feststellbremse.
Per Knopfdruck einfach zusammenklappbar. Mit 2 Ladeflächen.
Made in Germany.

Tragkraft

Gesamt: 60 kg

Oberer Boden: 20 kg

Unterer Boden: 40 kg

Abmessungen

aufgestellt (L x B x H): 900 x 580 x 1020 mm

zusammengeklappt (L x B x H): 710 x 550 x 190 mm

Klappbox

Abmessungen, innen (B x T x H): 335 x 495 x 258 mm

Abmessungen, außen (B x T x H): 350 x 500 x 260 mm

Typ	Preis EUR	Menge pro VE	Bestell Nr.
Laborwagen clax Mobil comfort inkl. 1 clax Klappbox, 46 l	205,70	1	9.148 100
clax Klappbox einzeln, 46 l	20,50	1	9.148 099

1



2



3



3 LLG-Transportwagen, Edelstahl

Der Rollwagen besteht aus CNS 18/10 Edelstahl, Werkstoff-Nr. 1.4301. Die Oberfläche der Borde ist mikroliert. Der große tiefgezogene Profilrand sorgt dafür, daß nichts über den Rand rutscht. Die Borde sind mit dem Wagen verschweißt und mit einer schalldämmenden Antidöhnmatte unterfüttert. Die Tragkraft pro Bord beträgt 80 kg. Die Rundrohre an den Stirnseiten werden als Schiebegriffe genutzt. Der Servierwagen ist fahrbar mittels stahlverzinkter Rollen (4 Lenkrollen, davon 2 mit Feststeller, Rollendurchmesser 125 mm). Die Rollen sind im Rohrrahmen eingesteckt. Wandabweiser aus Kunststoff (Polyamid) an allen vier Ecken schützen vor Beschädigung.

Beschreibung	Breite mm	Tiefe mm	Höhe mm	Preis EUR	Menge pro VE	Bestell Nr.
2 Borde, Abstand 585 mm	900	600	950	434,10	1	9.148 101
3 Borde, Abstand 275 mm	900	600	950	479,90	1	9.148 104

LLG-Laborhocker



Die vielseitig einsetzbaren Hocker bieten durch ihre extra große Sitzfläche idealen Halt für den Einsatz im Labor. Das stabile Kunststoff-Fußkreuz und der umlaufende Kantenschutz garantieren eine lange Lebensdauer. Die praktische Ringauslösung der Gasfeder ermöglicht eine komfortable Sitzhöhenverstellung.

- Desinfizierbar und chemikalienbeständig
- Sitzpolster wahlweise aus Kunstleder (weich und bequem, abwaschbar und antibakteriell) oder mit Soft-Touch-PU-Schaum (extrem robust, abwaschbar und antibakteriell) in der Farbe schwarz.
- Extra große Sitzfläche: Fördert die richtige Sitzhaltung und das aufrechte gesunde Sitzen im Labor.
- Abgerundete Sitzvorderkante: Verhindert Blutstaus in den Oberschenkeln.
- Sitzhöhenverstellung stufenlos durch Gasfeder.
- Praktische Ringauslösung: Die Höhenverstellung lässt sich in jeder Sitzposition durch einen Griff unter die Sitzfläche bequem verstellen.
- Kippsicheres, stabiles Kunststoff-Fußkreuz schwarz, flache Bauart.
- Der verchromte Fußring bei den hohen Ausführungen bietet Halt durch die breite Auftrittsfläche und lässt sich einfach und schnell in der Höhe verstellen.
- Mit dem Siegel Geprüfte Sicherheit (GS-Zeichen).
- 10 Jahre Garantie, Made in Germany.

Typ	Material	Beschreibung	Sitzhöhen- verstellung	Preis	Menge	Bestell Nr.
			mm			
LLG-Laborhocker	PU-Schaum	Rollen	460-630	132,00	1	6.287 757 1
LLG-Laborhocker	PU-Schaum	Gleiter, Fussring	570-850	182,00	1	6.287 759
LLG-Laborhocker	Kunstleder	Rollen	460-630	129,00	1	6.287 758
LLG-Laborhocker	Kunstleder	Gleiter, Fussring	570-850	179,00	1	6.287 760 2

1



6.287 757

2



6.287 760

LLG-Laborstuhl



Der LLG-Stuhl ist das günstige Einstiegsmodell für richtiges Sitzen im Labor. Die Permanentkontakt-Rückenlehne unterstützt die sitzende Arbeit im Labor optimal. Die großzügige Sitzfläche und Rückenlehne mit integrierter Lendenwirbelstütze geben zusätzlichen Halt und sorgen für beste Laborergonomie.

- Fugenarm dank "Hygienic Design" für einfache Reinigung und Desinfektion.
- Desinfizierbar und chemikalienbeständig: Resistent gegen alle gängigen Desinfektionsmittel und Chemikalien.
- Sitz- und Rückenpolster wahlweise aus Kunstleder (weich und bequem, abwaschbar und antibakteriell) oder mit Soft-Touch-PU-Schaum (extrem robust, abwaschbar und antibakteriell) in der Farbe schwarz.
- Schnellverstellung: Alle Funktionen sind per Bedienhebel bequem und einfach im Sitzen bedienbar.
- Sitzhöhenverstellung stufenlos durch Gasfeder.
- Permanentkontakt-Rückenlehne.
- Rückenlehne verstellbar in Höhe und Neigung.
- Kippsicheres, stabiles Kunststoff-Fußkreuz schwarz, flache Bauart
- Der verchromte Fußring bei den hohen Ausführungen bietet Halt durch die breite Auftrittfläche und lässt sich einfach und schnell in der Höhe verstellen.
- Mit dem Siegel Geprüfte Sicherheit (GS-Zeichen).
- 10 Jahre Garantie, Made in Germany.

Zubehör: Multifunktions-Armlehnen (Paar): Verstellbar in Höhe, Tiefe und Breite sowie schwenkbar.

Typ	Material	Beschreibung	Sitzhöhen- verstellung	Preis	Menge	Bestell Nr.
			mm	EUR	pro VE	
LLG-Laborstuhl	PU-Schaum	Rollen	440-620	199,00	1	6.287 750
LLG-Laborstuhl	PU-Schaum	Gleiter, Fußring	580-850	239,00	1	6.287 751 ¹
LLG-Laborstuhl	PU-Schaum	Sitz-Stop-Rollen, Fußring	620-890	249,00	1	6.287 752 ²
LLG-Laborstuhl	Kunstleder	Rollen	440-620	195,00	1	6.287 753 ³
LLG-Laborstuhl	Kunstleder	Gleiter, Fußring	580-850	235,00	1	6.287 754
LLG-Laborstuhl	Kunstleder	Sitz-Stop-Rollen, Fußring	620-890	245,00	1	6.287 755
Armlehnen				90,00	1	6.287 756

1

6.287 751

2

6.287 752

3

6.287 753

LLG-Stehhilfe



Die LLG-Stehhilfe ist die praktische Lösung für Labor-Arbeitsplätze, an denen sowohl gegessen als auch gestanden wird. Hierfür verfügt die LLG-Stehhilfe über ein extra großes Höhenspektrum, das stufenlos einstellbar ist. Die körpergerechte Rückenstütze und die rutschhemmende Wave-Sitzoberfläche sorgen für ein sicheres Sitzgefühl.

- Resistent gegen alle gängigen Desinfektionsmittel und Chemikalien.
- Sitz aus Soft-Touch-PU-Schaum (extrem robust, abwaschbar und antibakteriell) in der Farbe schwarz.
- Geeignet für Sicherheitsklassen S1 und S2 nach der Biostoff-Verordnung.
- GMP-konform.
- Strukturierte Wave-Sitzoberfläche: Wirkt rutschhemmend, bietet besonders guten Halt und sorgt für eine ausreichende Belüftung.
- Integrierte Rückenstütze: Gute Abstützung im Lendenwirbelbereich.
- Das geringe Gewicht sorgt für maximale Mobilität und einfaches Handling im Labor.
- Sitzhöhenverstellung stufenlos durch Gasfeder.
- Sitzfläche um 360° drehbar.
- Kippsicheres, stabiles Kunststoff-Fußkreuz schwarz, flache Bauart.
- Der verchromte Fußring bietet Halt durch die breite Auftrittsfläche und lässt sich einfach und schnell in der Höhe verstellen.

Typ	Material	Beschreibung	Sitzhöhenverstellung	Preis	Menge	Bestell Nr.
				EUR	pro VE	
LLG-Stehhilfe	PU-Schaum	Gleiter	510-780	159,00	1	6.288 956 1
LLG-Stehhilfe	PU-Schaum	Gleiter, Fußring	510-780	199,00	1	6.288 957 2



6.288 956



6.288 957

3 Rolltritt WEDO-Step

PP. Superleicht beweglich durch drei auf Stahlfedern gelagerte Gleitrollen. Bei Belastung steht er unverrückbar fest auf seinem integrierten Gummistandring. Die Montage erfolgt sekundenschnell - Ober- und Unterteil einfach zusammenstecken. Werkzeuge sind nicht erforderlich. TÜV- und GS-geprüfte Sicherheit.

Farbe	Ø innen mm	Ø außen mm	Höhe mm	Belastbar bis kg	Preis	Menge	Bestell Nr.
					EUR	pro VE	
Blau	290	440	430	150	61,30	1	9.704 400
Rot	290	440	430	150	61,30	1	9.704 401



4 Stufentritt K20, klappbar

Extra tiefe Stahlstufen 31 x 23 cm mit schwarzen Anti-Rutsch-Matten für ermüdungsfreies Stehen auch bei langwierigen Arbeiten. Automatisch wirkende Sicherheitsraste. Ergonomischer Vierkanthrohr-Bügel. Belastbar bis 150 kg.

Höhe*	Anzahl Stufen	Farbe	Preis	Menge	Bestell Nr.
			EUR	pro VE	
46	2	weiß	50,40	1	9.704 403
70	3	weiß	65,40	1	9.704 404

* Höhe oberste Stufe (cm)



1

9.129 800

LLG-Indikatorpapiere, Rollen

Zur Bestimmung des pH-Wertes. Kunststoffdose mit 1 Rolle Indikatorpapier à 5m

Beschreibung	Bereich pH	Preis EUR	ab x VE	Preis EUR	Menge pro VE	Bestell Nr.
Dose mit 1 Rolle à 5m	1 - 11	6,00	10	5,40	1	9.129 800 1
Dose mit 1 Rolle à 5m	1 - 14	6,00	10	5,40	1	9.129 802
Nachfüllpackung mit 3 Rollen	1 - 11	13,20	10	11,90	3	9.129 801
Nachfüllpackung mit 3 Rollen	1 - 14	12,50	10	11,30	3	9.129 803

2

2 LLG-Indikatorpapiere, Streifen

Zur Bestimmung des pH-Wertes. Schnappdeckeldose mit 100 vorgeschrittenen Indikatorpapierstreifen.

Bereich pH	Verpackungs-inhalt	Preis EUR	ab x VE	Preis EUR	Menge pro VE	Bestell Nr.
1 - 14	Dose à 100 Streifen	8,40	10	7,60	100	9.129 805

3

9.129 807

LLG-Indikatorpapiere, Stäbchen

Zur Bestimmung des pH-Wertes. Packung à 100 Indikatorstäbchen von 80 mm Länge.

Bereich pH	Verpackungs-inhalt	Preis EUR	ab x VE	Preis EUR	Menge pro VE	Bestell Nr.
0 - 14	Packung à 50 Stäbchen	5,60	10	5,10	50	9.129 806
0 - 14	Packung à 100 Stäbchen	9,10	10	8,20	100	9.129 807 3

4

4 5 LLG-Indikatorstäbchen, Universal, in Schnappdeckeldose "Premium"

Die neuen LLG-pH-Indikatorstreifen bieten ein komfortables Handling für jedes Labor. Der mit der Dose verbundene Schnappdeckel läßt sich leicht mit einer Hand öffnen und schließen.

- pH-Messbereich: 0 - 14,0
- 12 mm Reagenzfeld für eine sichere Differenzierung
- die verbleibenden Teststreifen werden sicher in der Dose verwahrt
- Schnappdeckel läßt sich einfach mit einer Hand öffnen/schließen
- kein Ausbluten der Indikatorsubstanz: Keine Kontamination der Probe
- 100 Streifen pro Dose

5

Bereich pH	Verpackungs-inhalt	Preis EUR	Menge pro VE	Bestell Nr.
0 - 14	Dose mit Schnappdeckel à 100 Streifen	13,00	100	9.129 808

1 2 pH Tester LLG-pH Pen

Preiswerter pH-Tester, ideal zum Testen von kleinen Flüssigkeitsmengen und in engen Gefäßen. **3 Punkt Kalibrierung**, automatische Temperaturkompensation zwischen 0 °C und 50 °C. Durch mitgeliefertes Aufbewahrungsgefäß kein Austrocknen der Elektrode.

Spezifikationen

Messbereich:	0,00 bis 14,00 pH
Genauigkeit:	±0,1 pH
Abmessungen mit Elektrode (L x B x H):	210 x 36 x 20 mm
Abmessungen Elektrode (Ø x L):	12 x 110 mm
Gewicht:	72 g
Batterie:	2 x 3 V CR2032 Knopfzellen
Schutzklasse:	IP 65
Garantie:	2 Jahre

Typ	Preis EUR	Menge pro VE	Bestell Nr.
LLG-pH Pen	45,00	1	6.263 690



3 LLG-pH Meter 5

Das LLG-pH-Meter ist ein sehr einfach zu bedienendes pH-/mV-/°C-Handmessgerät. Der pH-Wert und die Temperatur können direkt auf die SD-Karte gespeichert werden (Excel-Datei) oder über die RS-232 Schnittstelle direkt vom pH-Meter auf einen PC übertragen werden.

- Kombinierte, Gel gefüllte pH-Elektrode mit Temperaturfühler
- Automatische Temperaturkompensation (ATC)
- Großes, gut ablesbares LCD-Display
- 3 Punkt Kalibrierung
- 1m Kabel
- BNC-Stecker

Batterien bitte separat bestellen
Optional: Netzkabel, PC-Anschlusskabel, PC-Software

Lieferumfang: pH-Meter, pH-Elektrode mit Temperaturfühler, Puffer pH4 und pH7, 4 GB SD-Karte, Tragekoffer.

Spezifikationen

Messbereich:	0 ... 14,00 pH
Auflösung:	0,01 pH
Genauigkeit:	±(0,02 pH + 2d)
Umgebungsbedingungen:	0 ... 50 °C, max. 85 % r.F.
Temperaturbereich Elektrode:	0 bis 60 °C
Abmessungen (L x B x H):	177 x 68 x 45 mm
Gewicht:	490 g
Stromversorgung:	6 x 1,5 V AA Batterien/9 V Netzadapter (optional)
Speicher:	1 ... 16 GB je nach SD-Karte
Schutzklasse:	IP51
Garantie:	3 Jahre (1 Jahr auf die Elektrode)

Beschreibung	Preis EUR	Menge pro VE	Bestell Nr.
LLG-pH Meter 5, Set mit Elektrode, Temperaturfühler, SD-Karte und Koffer	239,00	1	6.263 691
Elektrode + Temp.fühler für LLG-pH Meter 5	68,00	1	6.263 692
SD-Karte 4GB für LLG-pH Meter 5	29,00	1	6.263 693
Koffer für LLG-pH Meter 5	20,00	1	6.263 694
Netzkabel für LLG-pH Meter 5	13,00	1	6.263 695
Anschluss-kabel PC für LLG-pH Meter 5	50,00	1	6.263 696
Software für LLG-pH Meter 5	49,00	1	6.263 697



4 LLG-Elektrodenhalter für 3 Elektroden

Mit Kabelführung. Für 3 Elektroden, 3 Öffnungen mit Ø 16 mm. Eine weitere Öffnung für Temperaturfühler. Durch 3 Gelenke sehr flexibel einstellbar.

Standplatte:	105 x 125 mm
Gewicht Standplatte:	0,7 kg
Gewicht Arm:	0,1 kg
Max. Armhöhe:	320 mm

Typ	Preis EUR	Menge pro VE	Bestell Nr.
LLG-Elektrodenhalter	80,00	1	6.286 248



1 Kompaktwaagen Typ EMB

Batteriemodell zum Sparpreis. Große LCD-Anzeige mit 15 mm hohen Ziffern. Die Zuwiegefunktion vereinfacht das Rezeptieren. 9 V Block bzw. 2 x 1,5 V AA Batterien bei Typen EMB 2200-0 und EMB 5.2K2 inklusive. Anschlussbuchse für optionalen Netzadapter (Art.-Nr. 6.270 080) serienmäßig. Die Waage verfügt über eine AUTO-OFF Funktion nach 3 min, zur Batterieschonung.

Gesamtwaaage (B x T x H): 170 x 240 x 39 mm

EMB 100-3/EMB1000-2: 170 x 240 x 54 mm

Nettogewicht: ca. 750 g

Typ	Ø Platte mm	Wäge- bereich g	Ables- barkeit g	Reproduzier- barkeit g	Linearität ± g	Preis	Menge	Bestell Nr.
						EUR	pro VE	
EMB 100-3	82	100	0,001	0,001	0,003	195,00	1	6.238 426
EMB 200-2	105	200	0,01	0,01	0,02	125,00	1	9.901 320
EMB 600-2	105	600	0,01	0,01	0,03	160,00	1	9.901 321
EMB 1000-2	150	1000	0,01	0,01	0,03	195,00	1	6.235 728
EMB 500-1	150	500	0,1	0,1	0,2	57,00	1	9.901 322
EMB 1200-1	150	1200	0,1	0,1	0,3	80,00	1	9.901 323
EMB 5.2K1	150	5200	1,0	1,0	3,0	60,00	1	9.901 324
EMB 5.2 K 5	150	5200	5,0	5,0	10,0	55,00	1	9.901 372
EMB 2200-0	150	2200	1,0	1,0	2,0	60,00	1	9.901 371

1



2 3 Präzisionswaagen EWJ

Einsteigermodell in die gehobene Laborklasse mit Eichzulassung

- Komfortable Bedienphilosophie: Alle Hauptfunktionen haben eine eigene Taste auf dem Bedienfeld
- Interne Justierautomatik zeitgesteuert alle 4 Stunden. Garantiert hohe Genauigkeit und macht standortunabhängig
- Ideal für mobile, eichpflichtige Anwendungen, wie der ambulante Gold- und Schmuckankauf
- Kompakte Abmessungen, vorteilhaft bei eingeschränkten Platzverhältnissen
- Kapazitätsanzeige: Ein ansteigendes Leuchtband zeigt den noch verfügbaren Wägebereich an
- Windschutz mit abnehmbarem Deckel und Öffnung zum Pipettieren serienmäßig bei Modellen mit Wägeplattengröße Ø 80 und 135 mm, Wägeraum (B x T x H): 145 x 160 x 80 mm
- Datenschnittstellen RS-232 und USB zum Übertragen von Wägedaten an PC, Drucker, USB-Sticks etc.

Typ	Abmessungen Platte mm	Wäge- bereich g	Ables- barkeit g	Linearität ± g	Preis	Menge	Bestell Nr.
					EUR	pro VE	
EWJ 300-3	Ø 80	300	0,001	0,005	450,00	1	9.900 938
EWJ 600-2M*	Ø 135	600	0,01	0,03	360,00	1	9.900 939
EWJ 6000-1M*	155 x 145	6000	0,1	0,2	350,00	1	9.900 940

*eichfähig

2



3



1 LLG-Wägeschiffchen, Porzellan

Länge mm	Preis EUR	ab x VE	Preis EUR	Menge pro VE	Bestell Nr.
37	3,10	10	2,55	1	9.115 350
53	3,80	10	3,10	1	6.241 255
64	5,25	10	4,25	1	9.115 351



2 Wägeschiffchen, Edelstahl 18/10

Inhalt ml	Preis EUR	Menge pro VE	Bestell Nr.
3	4,75	1	6.238 169
6	5,40	1	6.238 170
10	5,75	1	6.238 171



3 Wägeschiffchen, Glas

Aus hochwertigem Borosilikatglas 3.3. Kombiniert als Wägetrichter mit röhrenförmigem Stiel. Trichterform zum verlustfreien Ausschütten des Wägegutes.

Inhalt ml	Preis EUR	ab x VE	Preis EUR	Menge pro VE	Bestell Nr.
3	13,40	10	12,20	1	9.301 066
6	16,00	10	14,50	1	9.301 067
10	16,10	10	14,70	1	9.301 068



4 Wägeschiffchen Pergamentpapier, Kjeldahl 609, stickstofffrei

- Ideal zum bequemen Abwiegen und Transportieren von Proben aller Art. Insbesondere für die Stickstoffbestimmung nach Kjeldahl (z.B. Bestimmung des Gesamtproteingehalts in Lebensmitteln)
- Aus stickstofffreiem Pergamentpapier, daher kann die Probe zusammen mit dem Abwägeschiffchen in den Kjeldahl-Kolben gegeben werden

Breite mm	Länge mm	Höhe mm	Preis EUR	Menge pro VE	Bestell Nr.
10	55	10	99,70	100	9.069 011



5 LLG-Wägepapier

Glatte Oberfläche. 45 g/m² dünnes Papier. Heft à 500 Blätter.

Abmessungen (B x L) mm	Preis EUR	Menge pro VE	Bestell Nr.
76 x 76	30,00	500	6.272 246
102 x 102	44,70	500	6.272 247
152 x 152	84,60	500	6.272 248



6 LLG-Wägegläser mit NS-Deckel, Borosilikatglas 3.3

Mit weißem Schriftfeld. Wahlweise in hoher oder niedriger Form lieferbar.

Form	Inhalt ml	Ø mm	Höhe NS mm	Preis EUR	Menge pro VE	Bestell Nr.
niedrig	3	25	25 19/12	12,32	1	9.300 151
niedrig	10	35	30 29/12	13,64	1	9.300 152
niedrig	11	40	25 34,5/12	14,41	1	9.300 150
niedrig	20	50	30 45/12	14,30	1	9.300 153
niedrig	29	60	30 50/12	16,72	1	9.300 154
niedrig	60	80	30 80/12	26,40	1	9.300 155
hoch	9	25	40 19/12	12,32	1	9.300 160
hoch	19	30	50 24/12	13,75	1	9.300 161
hoch	42	35	70 29/12	14,30	1	9.300 162
hoch	66	40	80 34,5/12	14,63	1	9.300 163
hoch	105	50	80 45/12	14,30	1	9.300 164



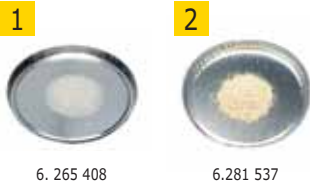

LLG-Probenschalen, Aluminium

Hochwertiges Reinstaluminium auch zur Feuchtebestimmung sehr gut geeignet.

Beschreibung	Ø mm	Höhe mm	Preis EUR	Menge pro VE	Bestell Nr.
Probenschale	90	7	32,00	80	6.282 670
Probenschale	100	7	32,00	80	6.265 408 1
Probenschale mit Rand	100	7	32,00	80	6.281 537 2



3 4 LLG-Wägeschalen/Probenschalen, Aluminium

Rund, mit Griff zum Tragen oder Nummerieren von Proben. Stabiles Material. Ölfreie, saubere Oberfläche.

Ø mm	Höhe mm	Preis EUR	Menge pro VE	Bestell Nr.
43	12	31,30	100	6.238 138
57	14	33,90	100	6.238 139
70	16	41,90	100	6.238 140
101 *	8	22,22	50	6.236 854

* ohne Griff



5 LLG-Wägeschalen, rautenförmig, antistatisch, PS

Biologisch inaktiv und beständig gegen verdünnte Säuren, Laugen und Alkohole. Temperaturbeständig von -10 bis +70 °C. Geeignet für den Gebrauch mit Mikrowellen-Feuchtebestimmer. Die Wägeschalen lassen sich leicht biegen und ermöglichen so ein genaues Gießen. Mit breitem, flachem Boden um das Umkippen der Wägeschalen zu verhindern.

Inhalt ml	Farbe	Abmessungen mm	Preis EUR	Menge pro VE	Bestell Nr.
5	weiß	55 x 35 x 6	62,90	1000	9.900 788
30	weiß	85 x 65 x 14	27,30	500	9.950 194
100	weiß	125 x 100 x 19	34,90	250	9.950 195
5	schwarz	55 x 35 x 6	78,30	1000	9.900 801
30	schwarz	85 x 65 x 14	39,00	500	9.950 196
100	schwarz	125 x 100 x 19	47,60	250	9.950 197



6 LLG-Wägeschalen, hexagonal, antistatisch, PS

Biologisch inaktiv und beständig gegen verdünnte Säuren, Laugen und Alkohole. Temperaturbeständig von -10 bis +70 °C. Geeignet für den Gebrauch mit Mikrowellen-Feuchtebestimmer. Wägeschalen mit flexibel und biegsamen Endpunkten um einen Ausgießer zu formen. Flacher Boden und schräge Seiten sorgen für einen genauen Transfer.

Farbe	Größe	Abmessungen mm	Preis EUR	Menge pro VE	Bestell Nr.
weiss	Klein	38 x 25 x 9	41,60	500	9.900 893
weiss	Mittel	64 x 51 x 19	59,60	500	9.900 894
weiss	Groß	102 x 76 x 22	111,10	500	9.900 895
weiss	Extra Groß	127 x 89 x 31	141,80	500	9.900 896



7 LLG-Wägeschalen, quadratisch, antistatisch, PS

Biologisch inaktiv und beständig gegen verdünnte Säuren, Laugen und Alkohole. Temperaturbeständig von -10 bis +70 °C. Geeignet für den Gebrauch mit Mikrowellen-Feuchtebestimmer. Flache Wägeschälchen mit breitem, flachem Boden um das Umkippen der Wägeschalen zu verhindern. Abgerundete Ecken erleichtern den Transfer.

Inhalt ml	Farbe	Abmessungen (B x T x H) mm	Preis EUR	Menge pro VE	Bestell Nr.
7	Weiß	44 x 44 x 8	68,80	1000	9.900 785
100	Weiß	80 x 80 x 24	126,50	1000	9.900 786
250	Weiß	140 x 140 x 22	254,20	1000	9.900 787
7	Schwarz	44 x 44 x 8	68,80	1000	9.900 789
100	Schwarz	80 x 80 x 24	139,20	1000	9.900 791
250	Schwarz	140 x 140 x 22	268,20	1000	9.900 800

LLG-Allgebrauchsthermometer *economy*

Stabform, mit Öse, Kapillare gelb belegt, säure- und laugenbeständige Graduierung. Rote oder umweltfreundliche blaue Füllung.

Füllung	Ø	Länge	Eintauchtiefe	Messbereich	Teilung	Preis	Menge	Bestell Nr.
Farbe	mm	mm		°C	°C	EUR	pro VE	
rot	6	300	total	-10 ... +50	1	7,70	1	9.237 010
rot	6	300	total	-10 ... +100	1	8,40	1	9.237 011
rot	6	300	total	-10 ... +150	1	9,20	1	9.237 012 1
rot	6	300	total	-10 ... +200	1	9,20	1	9.237 013
rot	6	300	total	-10 ... +250	1	14,70	1	9.237 014
blau	7-8	300	76 mm	-10 ... +110	1	8,90	1	9.237 015
blau	7-8	300	76 mm	-10 ... +110	0,5	9,70	1	9.237 016 2
blau	7-8	300	76 mm	-10 ... +150	1	9,70	1	9.237 017
blau	7-8	300	76 mm	-10 ... +250	1	13,60	1	9.237 018
blau	7-8	300	76 mm	-10 ... +360	2	14,90	1	9.237 019



3 LLG-Allgebrauchsthermometer, rote Füllung

Säure- und laugenfeste Graduierung.
Auf Anfrage auch als bruchgeschützte Ausführung mit FEP-Beschichtung lieferbar.

Ø	Länge	Eintauchtiefe	Messbereich	Teilung	Kapillare	Preis	ab	Preis	Menge	Bestell Nr.
mm	mm		°C	°C		EUR	x VE	EUR	pro VE	
6 ±1	300	total	-35 ... +50	1	weißbelegt, rund	11,80	10	9,60	1	9.236 720
6 ±1	300	total	-20 ... +110	1	weißbelegt, rund	11,80	10	9,60	1	6.206 594
6 ±1	300	total	-20 ... +150	1	weißbelegt, rund	12,90	10	10,50	1	9.236 723
6 ±1	300	76 mm	-20 ... +150	1	weißbelegt, rund	10,50	10	8,60	1	9.236 731
6 ±1	260	total	-10 ... +110	1	gelbbelegt, rund	12,90	10	10,50	1	9.236 721
6 ±1	270	76 mm	-10 ... +110	1	gelbbelegt, rund	15,00	10	12,20	1	9.236 727
6 ±1	260	total	-10 ... +150	1	gelbbelegt, rund	14,20	10	11,50	1	9.236 722
6 ±1	300	total	-10 ... +200	1	gelbbelegt, rund	15,80	10	12,80	1	9.236 724
6 ±1	300	total	-10 ... +200	1	weißbelegt, rund	14,20	10	11,50	1	9.236 725
6 ±1	300	76 mm	-10 ... +200	1	weißbelegt, rund	12,30	10	10,00	1	9.236 730
6 ±1	300	total	-10 ... +250	1	gelbbelegt, rund	22,60	10	18,40	1	9.236 726

4 LLG-Allgebrauchsthermometer, rote Füllung

Einschlussform, mit Öse. Prismatische Messkapillare, unbelegt.
Mit roter Spezialfüllung (außer 9.235 265: blau).

Ø	Länge	Eintauchtiefe	Messbereich	Teilung	Preis	ab	Preis	Menge	Bestell Nr.
mm	mm		°C	°C	EUR	x VE	EUR	pro VE	
7 - 8	200	total	-10/0 ... +50	1	12,50	10	9,05	1	9.235 245
7 - 8	260	total	-10/0 ... +100	1	12,80	10	11,60	1	9.235 250
7 - 8	260	total	-10/0 ... +150	1	14,00	10	12,60	1	9.235 255
7 - 8	300	total	-10/0 ... +200*	1	16,20	10	14,60	1	9.235 260
7 - 8	300	total	-10/0 ... +250*	1	23,90	10	21,60	1	9.235 265

* Hinweis: Bei diesen Typen kann die Farbe nach längerer Temperatureinwirkung verblasen.



5 LLG-Allgebrauchsthermometer, grüne Füllung

Stabform, mit Öse. Mit grüner umweltverträglicher Füllung, toxisch unbedenklich. Skalenhintergrund weiß belegt.

Ø	Länge	Eintauchtiefe	Messbereich	Teilung	Preis	ab	Preis	Menge	Bestell Nr.
mm	mm	mm	°C	°C	EUR	x VE	EUR	pro VE	
6-7	300	76	-10/0 ... +110	1,0	13,20	10	9,50	1	9.235 275
6-7	300	76	-10/0 ... +110	0,5	14,70	10	10,60	1	9.235 276
6-7	300	76	-10/0 ... +150	1,0	14,70	10	10,60	1	9.235 277
6-7	300	76	-10 ... +250	2,0	21,40	10	15,50	1	9.235 278
6-7	300	76	-10 ... +360	2,0	23,10	10	16,60	1	9.235 279

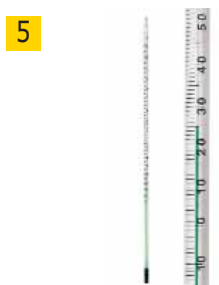

1

1 LLG-Präzisions-Thermometer, rote Füllung

Kapillare: gelbbelegt, rund. Eintauchtiefe: total. Optional mit Werksprüfschein oder DKD-Kalibrierschein erhältlich.
Auf Anfrage auch als bruchgeschützte Ausführung mit FEP-Beschichtung lieferbar.

Ø mm	Länge mm	Mess- bereich °C	Teilung °C	Preis	ab	Preis	Menge	Bestell Nr.
				EUR	x VE	EUR	pro VE	
6 ±1	305	-10 ... +100	1,0	26,40	10	21,40	1	9.236 783
6 ±1	305	-10 ... +150	1,0	28,90	10	23,50	1	9.236 784
6 ±1	270	-10 ... +100	0,5	33,10	10	26,90	1	9.236 785
6 ±1	350	-10 ... +150	0,5	44,70	10	36,30	1	9.236 786
6 ±1	420	-0 ... +50	0,1	48,60	10	39,40	1	9.236 787

2

2 LLG-Kälte-Laborthermometer, -100 bis +30 °C

Eichfähig. Einschussform, Ø 8 bis 9 mm, mit Milchglasskala und Richterverschluss. Prismatische, unbelegte Messkapillare. Thermometer mit roter Toluol-Füllung, Auflösung 1 °C.

Länge mm	Mess- bereich °C	Preis	ab	Preis	Menge	Bestell Nr.
		EUR	x VE	EUR	pro VE	
300	-50 ... +50	36,30	10	29,10	1	9.235 705
300	-80 ... +30	39,20	10	31,40	1	9.235 708
300	-100 ... +30	41,30	10	33,10	1	9.235 710

3

3 LLG-Exakt-Temp Thermometer

Thermometer zur Überwachung kritischer Temperaturbedingungen in Tiefkühltruhen, Kühlschränken, Kühlkammern, Blutbank-Kühlschränken, Inkubatoren und Wärmekammern.

- Thermometer rückführbar auf staatliche Normale
- Lieferung mit rückführbarem Zertifikat
- Thermometer mit Sicherheits-PTFE-Ummantelung
- Thermometer in bruchsicherer Plastikflasche mit Magnethalterung zur Wand- und Türmontage
- Jedes Thermometer trägt eine individuelle Seriennummer

LLG-Exakt-Temp Standard Thermometer mit roter Alkohol-Füllung

Mess- bereich °C	Länge mm	Grad. °C	Flaschen- Füllmaterial	Preis	Menge	Bestell Nr.
				EUR	pro VE	
-90 ... +20	145	1,0	Sand	72,40	1	9.235 663
-30 ... 0	125	0,5	Ethylen Glycol	58,70	1	9.235 664
-5 ... +15	125	0,5	Ethylen Glycol	58,70	1	9.235 666
+18 ... +50	135	0,5	Ethylen Glycol	58,70	1	9.235 667
+20 ... +130	135	1,0	Vermiculite	68,40	1	9.235 668

LLG-Exakt-Temp Präzisionsthermometer mit blauer Alkohol-Füllung

Mess- bereich °C	Länge mm	Grad. °C	Flaschen- Füllmaterial	Preis	Menge	Bestell Nr.
				EUR	pro VE	
-2 ... +10	180	0,1	Ethylen Glycol	76,40	1	9.235 676
+15 ... +30	180	0,1	Ethylen Glycol	80,50	1	9.235 678
+25 ... +45	190	0,1	Ethylen Glycol	81,00	1	9.235 679

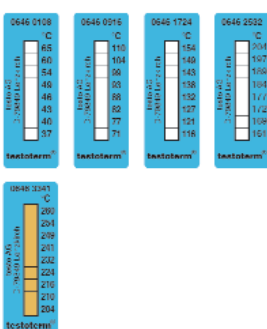
4

4 Temperaturmessstreifen testoterm®, irreversibel, 8 Temperaturen

Streifen für 8 Temperaturen. 5 Modelle decken den Messbereich von +37 bis +280 °C ab, wobei jeder Streifen 8 verschiedene Temperaturen anzeigt. Größe 50 x 18 mm.

Mess- bereich °C	Preis	Menge	Bestell Nr.
	EUR	pro VE	
+37 ... +65	23,00	10	9.246 002
+71 ... +110	23,00	10	9.246 003
+116 ... +154	23,00	10	9.246 004
+161 ... +204	23,00	10	9.246 005
+204 ... +260	23,00	10	9.246 006

1 Kühlschrankschrankthermometer

Kunststoff, mit 2 Aufhängevorrichtungen. Messbereich -40 bis +40 °C. Auflösung 1 °C. Abmessungen (L x Ø): 185 x 20 mm.

Typ	Preis EUR	ab x VE	Preis EUR	Menge pro VE	Bestell Nr.
Kühlschrankschrankthermometer	2,65	10	2,20	1	9.242 340



2 LLG-Min/Max Thermometer mit Außensensor

Digitalthermometer mit Außensensor.
 - Zweifach Anzeige Max./Min. Temperatur
 - Messbereich -50 °C bis +70 °C umschaltbar auf °F
 - Auflösung 0,1 °C
 - Genauigkeit ±1 °C
 - Abmessungen 110 x 70 x 20 mm
 - Display 40 x 30 mm
 - inkl. AAA 1,5 V Batterie
 - Kabellänge 190 cm

Typ	Preis EUR	Menge pro VE	Bestell Nr.
LLG-Min/Max Thermometer mit Außensensor	11,90	1	9.243 165



3 LLG-Eintauch-Taschenthermometer Typ 12050, digital

Messbereich -50 bis +150 °C, Genauigkeit ±1 °C. Fühler aus Edelstahl, 120 x 3,5 mm, mit Kunststoffhülse und Clip. Mit Batterie 1 x 1,5V (LR44 Knopfzelle). Abmessungen (L x B): 75 x 20 mm.

Typ	Preis EUR	Menge pro VE	Bestell Nr.
LLG-Eintauch-Taschenthermometer Typ 12050, digital	19,70	1	9.236 706



4 LLG-Einstech-Thermometer Typ 12060, digital

Messbereich -50 bis +150 °C, Genauigkeit ±1 °C. Mit Hold-Funktion. Einstechfühler aus Edelstahl, 125 x 3,5 mm, mit Kunststoffhülse und Clip. Mit Batterie 1 x 1,5V (LR44 Knopfzelle). Abmessungen (L x B): 60 x 20 mm.

Typ	Preis EUR	Menge pro VE	Bestell Nr.
LLG-Digital-Thermometer Typ 12060	20,00	1	9.236 701



5 LLG-Eintauch-Thermometer Typ 12070, digital

Messbereich -50 bis +300 °C, Genauigkeit ±1 °C bis 150 °C, darüber ±2 °C. Mit Hold-Funktion. Fühler aus Edelstahl, 200 x 3,5 mm, mit verstellbarer Kunststoffhülse und Clip. Mit Batterie 1 x 1,5V (LR44 Knopfzelle). Abmessungen (L x B): 78 x 25 mm.

Typ	Preis EUR	Menge pro VE	Bestell Nr.
LLG-Eintauch-Thermometer Typ 12070, digital	30,10	1	9.236 702



6 LLG-Einstech-Taschenthermometer Typ 12080, digital

Wasserdicht. Messbereich -50 bis +300 °C/-58 bis +572°F, Genauigkeit ±1 °C bis 150 °C darüber ±2 °C. Mit Hold-Funktion und Max/Min Funktion. Einstechfühler aus Edelstahl, 85 x 3,5 mm, Fühlerschutz aus Kunststoff. Mit Batterie 1 x 1,5V (LR44 Knopfzelle). Abmessungen (L x B): 195 x 50 mm.

Typ	Preis EUR	ab x VE	Preis EUR	Menge pro VE	Bestell Nr.
LLG-Einstech-Taschenthermometer Typ 12080, digital	43,00	10	36,60	1	9.236 703



1

1 LLG-Einsteck-Taschenthermometer Typ 12090, digital

Wasserdicht. Messbereich -50 bis +150 °C/-58 bis +302 °F, Genauigkeit ±1 °C. Mit Hold-Funktion. Einsteckfühler aus Edelstahl, 85 x 3,5 mm, mit Schutzhülle aus Kunststoff, mit Batterie 1 x 1,5V (LR44 Knopfzelle).
Abmessungen (L x B): 185 x 30 mm.

Typ	Preis EUR	ab x VE	Preis EUR	Menge pro VE	Bestell Nr.
LLG-Einsteck-Taschenthermometer Typ 12090, digital	35,30	10	30,10	1	9.236 707

2

2 Einstech-Thermometer Pocket-Digitemp

Wasserdichtes Temperaturmessgerät im lebensmittelechten Kunststoffgehäuse. Preisgünstiges, robustes Messgerät zur Temperaturbestimmung von Luft, Gas, Flüssigkeit und plastischen Stoffen. Das Gehäuse ist komplett wasserdicht (gemäß EN 13485).

Anwendungsbereich: Lebensmittel (HACCP), Handwerk, Industrie und Landwirtschaft

Produktmerkmale: Wasserdicht, 1-Sekundenmesstaktrate, MAX-MIN-HOLD-Funktion, C/F-umschaltbar.

Sensor:	NTC
Messbereich:	-40 °C bis +200 °C
Auflösung:	0,1 °C
Genauigkeit:	±0,8 °C (bei 0 °C bis 100 °C) sonst 1,5 °C
Abmessungen:	150 x 20 x 16 mm (kurze Version) 202 x 20 x 16 mm (lange Version)
Abmessungen Fühler:	75 x 3,5 mm (kurze Version) 126 x 3,5 mm (lange Version)
Gewicht:	40 g

Typ	Preis EUR	Menge pro VE	Bestell Nr.
kurze Version	18,80	1	9.851 028
lange Version	17,50	1	9.851 029

3

3 Infrarotthermometer mit Laser ScanTemp 385

Mit Infrarotmessgeräten messen Sie die Oberflächentemperatur. Der besondere Vorteil ist die kurze Ansprechzeit (< 1 Sekunde) ohne das Messobjekt zu berühren. Ideal zur Messung von rotierenden oder spannungsführenden Teilen. Auch in der Lebensmittelindustrie werden heute gerne IRMessgeräte eingesetzt, da die Produkte nicht kontaminiert werden.

- In Bewegung befindliche Teile (Papierbahnen, Reifen...)
- Oberflächentemperatur von Getriebe und Motoren
- Spannungsführende Teile (elektrische Bauelemente, Transformatoren)
- Frisch lackierte Teile
- Lebensmittel oder keimfreie bzw. aggressive Medien

Spezifikationen

Temperaturbereich:	-35 °C bis +365 °C
Genauigkeit:	±2 % oder 2 °C, der größere Wert gilt
Ansprechzeit:	< 1 sec
Spektrale Empfindlichkeit:	6 bis 14 µm
Arbeitstemperatur:	0 bis 50 °C
Optische Auflösung:	12:1
Laser:	Punktlaser
Abmessungen (L x B x H):	147,9 x 112,6 x 41,4 mm
Gewicht:	150 g (inkl. Verpackung)
Batterie:	2 x 1,5 V AAA Batterien

Typ	Preis EUR	Menge pro VE	Bestell Nr.
ScanTemp 385	48,00	1	9.851 996

1 Datenlogger LOG32T

Die ideale Messwertüberwachung ohne teure Installation. Ideal für Transport und Lagerung. Überwachung von Lager und Transportkonditionen gemäß HACCP(EN 12830).

- Speicher für 60 000 Messwerte
- Ohne Software nutzbar (vorprogrammiert 15 Minuten Messintervall)
- Frei einstellbares Speicherintervall von 30 Sekunden bis 24 Stunden (via kostenloser Software Log Connect)
- Automatische Ausgabe als PDF-Datei (Logger wird wie USB-Speicherstick erkannt)
- Batteriestandzeit > 3 Jahre (bei Messintervall >15 Minuten)
- Inkl. Wandhalter
- Status- und Alarm-LEDs mit Signalton (Buzzer)
- EN12830 konform
- IP65 wassergeschützt

1



Spezifikationen

Messbereich:	-40 bis + 70 °C
Genauigkeit:	±0,5 °C (-10 bis +40 °C), sonst ±1,0 °C
Auflösung:	0,1 °C
Speicher:	60 000 Datensätze
Schnittstelle:	USB (integr.)
Gehäuse:	ABS
Abmessungen (L x B x H):	100 x 19 x 19 mm
Gewicht:	70 g
Batterie:	1 x 3,6 Volt Lithium ½ AA

Typ	Preis EUR	Menge pro VE	Bestell Nr.
LOG32T	49,50	1	9.726 431

2 LLG-Timer mit 3-fach Alarm, 1-Kanal

Durch die Auswahlmöglichkeit zwischen Vibrations-, akustischem oder visuellem Alarm ist dieser Timer ideal für Arbeitsplätze mit hohem Geräuschpegel.

- Gleichzeitiger Vibrations-, akustischer und optischer Alarm oder unabhängig aus- und zuschaltbar
- Max. Laufzeit: 19 Stunden: 59 Minuten/99 Minuten: 59 Sekunden
- Timer-Genauigkeit: ±7 Sekunden/Tag
- Zählrichtung: aufwärts/abwärts, zeigt die verstrichene Zeit nach dem Countdown
- Zuletzt eingestellter Speicher
- Tastenton gibt eine hörbare Bestätigung der Dateneingabe
- Mit Standvorrichtung und Magnet zur Befestigung an Metalloberflächen
- Benötigt 2 x AAA Batterien (inklusive)
- Individuell getestet und überprüft und NIST kalibriert
- Inklusive Kalibrierungszertifikat mit gerätespezifischer Berichtsnummer und Gebrauchsanweisung in Englisch, Französisch, Deutsch, Italienisch, Portugiesisch und Spanisch
- CE-Kennzeichnung, RoHS-konform

2



Abmessungen (B x T x H): 45 x 75 x 20 mm (ohne Clip)

Typ	Preis EUR	Menge pro VE	Bestell Nr.
LLG-Timer mit 3-fach Alarm, 1-Kanal	75,40	1	6.266 707

3 LLG-Timer mit Beschriftungsfeld, 4-Kanal

Dieser 4-Kanal-Timer besitzt ein integriertes Schreibfeld auf dem Zeiten und wichtige Informationen notiert werden können.

- Akustischer Alarm für jeden Kanal
- Weiße, trocken abwischbare Schreibtafel inkl. Marker mit Radiergummi zum Notieren wichtiger Informationen
- Programme: Stunden/Minuten. Display: Stunden/Minuten/Sekunden
- Max. Laufzeit: 23 Stunden: 59 Minuten
- Timer-Genauigkeit: ±5 Sekunden/Tag
- Zählrichtung: aufwärts/abwärts, zeigt die verstrichene Zeit nach dem Countdown
- Zuletzt eingestellter Speicher
- Tastenton gibt eine hörbare Bestätigung der Dateneingabe
- Mit Standvorrichtung und Magnet zur Befestigung an Metalloberflächen
- Benötigt 2 x AAA Batterien (inklusive)
- Individuell getestet und überprüft und NIST kalibriert
- Inklusive Kalibrierungszertifikat mit gerätespezifischer Berichtsnummer und Gebrauchsanweisung in Englisch, Französisch, Deutsch, Italienisch, Portugiesisch und Spanisch
- CE-Kennzeichnung, RoHS-konform

3



Abmessungen (B x T x H): 114,3 x 25,4 x 88,9 mm

Typ	Preis EUR	Menge pro VE	Bestell Nr.
LLG-Timer mit Beschriftungsfeld, 4-Kanal	75,40	1	6.266 706

1

1 LLG-Timer Würfel

Mit 4 voreingestellten Ablaufzeiten. Zur Aktivierung wird die gewünscht Zeit nach oben gelegt.

- Pulsierende LED, wenn der Timer läuft
- Display mit digitaler Restzeit-Anzeige dreht sich automatisch mit
- Nach Ablauf wird die verstrichene Zeit angezeigt bis zum Beenden des Alarms
- Optionaler Voralarm kurz vor Ablaufende

Abmessungen (B x T x H): 60 x 60 x 60 mm
 Gewicht: 58 g
 Stromversorgung: 2 x 1,5 V (nicht inkl.)

Beschreibung	Farbe	Preis EUR	Menge pro VE	Bestell Nr.
5-15-30-60 Minuten	orange	12,95	1	6.291 217

2

2 LLG-Kurzzeitmesser mit Alarm

Timer und Stoppuhr zugleich, von/bis 99 Min. und 59 Sec.
 Einfach zu bedienen, mit großem Display und Alarmfunktion.
 Mit Magnet einfach zu befestigen.
 Batterie LR 44 inklusive.

Abmessung (Ø x H): 54 x 16,5 mm
 Gewicht: ca. 40 g

Typ	Preis EUR	Menge pro VE	Bestell Nr.
LLG-Kurzzeitmesser mit Alarm	9,40	1	9.260 150

3

3 Kurzzeitwecker

Pultform. Zum Hinstellen, Aufhängen und zusätzlich auf der Rückseite 2 Magnete, die das Anbringen an Metallteile ermöglicht. Gehäuse und Drehknopf weiß, Skala schwarz. Laufzeit max. 60 min. Vollmetallwerk.

Abmessungen (B x H x T): 70 x 70 x 40 mm

Typ	Preis EUR	Menge pro VE	Bestell Nr.
Kurzzeitwecker	10,60	1	9.260 020

4

4 Kurzzeitmesser

Mit großem Display, weiß, direkte Zahleneingabe über Nummerntasten 0-9, 1 Sekunde bis 10 Stunden, mit Befestigungsmagnet, Ständer, Klipp und Aufhänger, inkl. 1 Batterie 'AAA' 1,5 V. Verpackt im 4-fbg. Einzelkarton.

Abmessungen (B x H x T): 60 x 70 x 25 mm
 Gewicht: 95 g

Typ	Preis EUR	Menge pro VE	Bestell Nr.
Timer II	11,90	1	9.851 027

5

5 Labor-Kurzzeitmesser Compact

Mit 3 Funktionen: Digitalstoppuhr (aufwärtszählend), Kurzzeitmesser (abwärtszählend) mit Signal und Wiederholungen, Normalzeit.

Anzeigezeit, Stoppuhr und Countdown: 23 h, 59 min., 59 sek. Batterie SR 44 inklusive.

Abmessungen (B x H x T): 64 x 60 x 16 mm
 Gewicht: 40 g

Typ	Preis EUR	Menge pro VE	Bestell Nr.
Compact	26,90	1	9.262 071

6

6 Dual Kurzzeitmesser TR 118 OS

- große 6-stellige LCD-Anzeige
- 2 separate Timer in einem Gerät
- Countdown/Countup: 99 h, 59 min, 59 sek.
- Uhrzeitangabe durch Funktionstastenumschaltung
- Alarm, wenn "0" erreicht wird
- Clip zum Hängen und Stellen, Magnet
- inkl. 1 Batterie 'AAA' 1,5 V

Abmessungen (B x H x T): 73 x 66 x 18 mm
 Gewicht: 63 g

Typ	Preis EUR	ab x VE	Preis EUR	Menge pro VE	Bestell Nr.
Dual Timer TR 118 OS	25,50	5	23,90	1	9.260 186

1 2 Schmelzpunktbestimmungsgerät LLG-uniMELT 2 und 3

Ideal zur Bestimmung des Schmelzpunktes von pulverförmigen Substanzen bis 360 °C und von Substanzen, die keinen eindeutigen Klarsichtschmelzpunkt haben.
 Beide Geräteversionen verfügen über eine USB Schnittstelle die es ermöglicht, über eine dazugehörige Software ein Messprotokoll zu drucken oder als PDF-Datei zu erstellen das den Anforderungen einer zeitgemäßen QMS Dokumentation entspricht.

Beide Modelle verfügen über folgende Eigenschaften:

- Digitale Temperaturkontrolle mit großem Display
- Wahlweise einstellbare Bedienersprache Deutsch/Englisch
- Überwachung der Probe durch eine beleuchtete Lupe möglich
- Für Kapillaren mit 1,4 mm Außendurchmesser
- Textanzeige bei Fehlermeldungen
- Mit Folientastatur für eine leichte Reinigung
- USB-Schnittstelle
- Höhenverstellbares Tischstativ
- Mit Betriebsanleitung in Deutsch, Englisch, Französisch, Spanisch und Russisch.
- Kurzanleitung direkt am Gerät.
- Bis zu 3 Messungen in Folge werden gespeichert und können anschließend als Protokoll gedruckt werden
- Das Protokoll enthält alle relevanten Daten zur Probe, zur Messung und des Gerätes

LLG-uniMELT 2: Für visuelle, halbautomatische Messung mit Lupe.

Bei diesem Modell wird der visuell ermittelte Schmelzpunkt (max. 3 Proben gleichzeitig) durch beobachten durch eine Lupe selbst bestimmt und durch betätigen der Speichertaste gespeichert. Der Wert kann auf dem Display so lange abgelesen oder ausgedruckt werden bis das Gerät ausgeschaltet wird.

LLG-uniMELT 3: Für Visuelle Messung mit Lupe oder automatische Messung.

Wahlweise Messungen vollautomatisch oder visuell, jeweils 1 Probe.

Bei automatischer Messung wird zusätzlich ein Transparenzverlauf grafisch auf dem Protokoll dargestellt. Bei der visuellen Messung wird nur der selbst ermittelte Schmelzpunkt gedruckt. Der Wert kann auf dem Display so lange abgelesen oder ausgedruckt werden bis das Gerät ausgeschaltet.

Lieferumfang: Schmelzpunktbestimmungsgerät, Tischstativ, 100 Schmelzpunktkapillaren, Schutzhaube, USB-Kabel, Software. Schmelzpunktkapillaren für das LLG-uniMELT bestellen Sie bitte unter Art.-Nr. 9.208 131.

Spezifikationen

Messbereich:	25,0 °C bis 360,0 °C
Auflösung:	0,1 °C
Genauigkeit:	±0,4 °C
Reproduzierbarkeit:	±0,3 °C
Aufheizrate beim Schnellaufheizen:	auf 100 °C ca. 2 min, auf 300 °C, ca. 7 min
Aufheizrate beim Messen:	1 °C/min
Lupe:	20 dpt/5-fach
Beleuchtung:	2 x LED
Abmessungen Gehäuse (BxTxH):	320 x 6,5 x 260 mm
Abmessungen Stativ (BxH):	85 x 55 mm
Abmessung Kapillaren:	1,45 x 80 mm
Schutzklasse:	IP 20
Gewicht:	4,0 kg
Netzanschluss:	88-264 V, 50 Hz



Typ	Beschreibung	Preis EUR	Menge pro VE	Bestell Nr.
LLG-uniMELT 2	Visuelle Messung / Lupe	1.290,00	1	6.263 685
LLG-uniMELT 3	Visuelle oder automatische Messung mit Drucker	1.450,00	1	6.263 686

3 Schmelzpunktbestimmungs-Röhrchen

Kapillaren zur Schmelzpunktbestimmung, Klarglas, verschiedene Durchmesser und Längen; auch Sonderausführungen möglich. Weitere Größen auf Anfrage.

Typ	Ø außen mm	Ø innen mm	Länge mm	Material	Preis EUR	Menge pro VE	Bestell Nr.
Einseitig geschlossen	1,00	0,80	80	Duran®	8,35	100	9.208 081
Beidseitig offen	1,00	0,80	80	Duran®	7,40	100	9.208 080
Einseitig geschlossen	1,00	0,80	100	Duran®	12,32	100	9.208 101
Beidseitig offen	1,00	0,80	100	Duran®	8,45	100	9.208 100
Beidseitig offen	1,35	0,95	120	Sodaglas	16,00	250	6.229 232
Einseitig geschlossen	1,45	1,00	80	Sodaglas	9,05	100	9.208 131
Einseitig geschlossen	1,55	1,15	75	Sodaglas	8,46	100	9.208 076



IP Schutzklassen im Überblick

IP	Kennziffer 1 für Fremdkörperschutz	IP	Kennziffer 2 für Wasserschutz
0	kein Fremdkörperschutz	0	kein Wasserschutz
1	Schutz gegen Fremdkörper mit Durchmesser >50mm	1	Geschützt gegen senkrecht fallende Wassertropfen
2	Schutz gegen Fremdkörper mit Durchmesser >12mm	2	Geschützt gegen schräg fallende Wassertropfen (15° gegenüber der Senkrechten)
3	Schutz gegen Fremdkörper mit Durchmesser >2,5mm	3	Geschützt gegen Sprühwasser (bis 60° gegenüber der Senkrechten)
4	Schutz gegen Fremdkörper mit Durchmesser >1mm	4	Geschützt gegen Sprühwasser
5	Vollständiger Fremdkörperschutz, Schutz gegen Staubablagerungen im Innern	5	Geschützt gegen Strahlwasser (aus allen Richtungen)
6	Vollständiger Fremdkörperschutz, Schutz gegen Eindringen von Staub	6	Geschützt vor eindringendem Wasser bei vorübergehender Überflutung
		7	Geschützt vor eindringendem Wasser beim Eintauchen
		8	Geschützt vor eindringendem Wasser beim Eintauchen für unbestimmte Zeit
		9	Geschützt vor eindringendem Wasser aus jeder Richtung auch bei stark erhöhtem Druck gegen das Gehäuse. (Hochdruck-/Dampfstrahlreiniger, 80-100 bar)

IP 64

IP 64 { 6: Vollständiger Fremdkörperschutz, Schutz gegen Eindringen von Staub
4: Geschützt gegen Sprühwasser



1 Magnetrührer LLG-uniSTIRRER 2

Kompakter und **preiswerter** Magnetrührer ohne Heizung für Volumina bis 1000 ml. Drehzahl stufenlos regelbar von 0 bis 2000 min⁻¹. Plattendurchmesser 120 mm. Gehäuse aus robustem ABS.

Stativstange, Aluminium (Bestell Nr. 6.263 435) als optionales Zubehör erhältlich.

Spezifikationen

Max. Rührmenge (H ₂ O):	1000 ml
Drehzahl:	0 bis 2000 min ⁻¹
Zulässige Umgebungstemperatur:	0 bis 50 °C
Max. relative Luftfeuchtigkeit:	85 %
Material:	ABS-Gehäuse
Abmessungen (B x T x H):	150 x 135 x 53 mm
Gewicht:	0,5 kg
Netzanschluss:	100 - 230 V, 50/60 Hz
Schutzklasse:	IP 21
Garantie:	3 Jahre

Typ	Preis EUR	Menge pro VE	Bestell Nr.
LLG-uniSTIRRER 2, mit EU-Stecker	105,00	1	6.263 430
LLG-uniSTIRRER 2, mit UK-Stecker	105,00	1	6.263 431
Stativstange für uniSTIRRER 2, Aluminium	10,00	1	6.263 435



1 Magnetrührer LLG-uniSTIRRER 1 1

Ultraflacher induktiver Magnetrührer ohne Heizung mit Timer. Die moderne Magnetspulentechnik besitzt keine beweglichen Teile und hat damit einen verschleißfreien Antrieb.
Zur besseren Durchmischung der Proben, kann die Drehrichtung automatisch alle 30 Sekunden gewechselt werden.

- **Timer** (1 bis 99 min, unendlich)
- 100 % verschleiß- und wartungsfreier Induktionsantrieb
- LED-Anzeige zur exakten Einstellung der Drehzahl
- Digital geregelte Drehzahl
- Wechsel der Drehrichtung alle 30 Sekunden
- Hohe Schutzklasse IP 65
- Edelstahloberfläche



Lieferumfang: Magnetrührer, Netzkabel mit Adaptern für UK und Universalstecker

Spezifikationen

Max. Rührmenge (H ₂ O):	800 ml
Drehzahl:	15 bis 1500 min ⁻¹
Zulässige Umgebungstemperatur:	5 bis 40 °C
Rührstäbchen:	max. 25 mm
Anzeige:	LED
Aufstellfläche (Ø):	94 mm/Edelstahl
Abmessungen (B x T x H):	110 x 155 x 12 mm
Gewicht:	0,5 kg
Netzanschluss:	100 - 230 V, 50/60 Hz
Schutzklasse:	IP 65
Garantie:	3 Jahre

Typ	Preis EUR	Menge pro VE	Bestell Nr.
LLG-uniSTIRRER 1	169,00	1	6.263 420

2 4-Stellen-Magnetrührer LLG-uniSTIRRER 1/M4 2

Ultraflacher induktiver 4-Stellen-Magnetrührer ohne Heizung mit Timer. Die moderne Magnetspulentechnik besitzt keine beweglichen Teile und hat damit einen verschleißfreien Antrieb.
Zur besseren Durchmischung der Proben, kann die Drehrichtung automatisch alle 30 Sekunden gewechselt werden.

- Maximales Rührvolumen pro Position 400 ml
- **Timer** (1 bis 99 min, unendlich)
- 100 % verschleiß- und wartungsfreier Induktionsantrieb
- LED-Anzeige zur exakten Einstellung der Drehzahl
- Digital geregelte Drehzahl
- Wechsel der Drehrichtung alle 30 Sekunden
- Schutzklasse IP 65
- Edelstahloberfläche

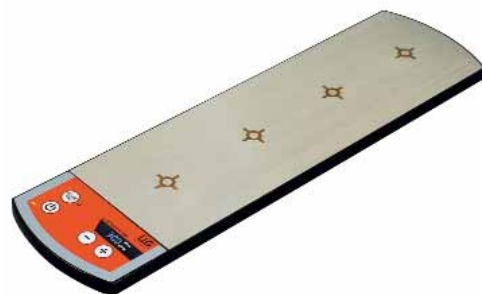

Spezifikationen

Anzahl Rührstellen:	4
Rührstellenabstand:	95 mm
Max. Rührmenge (H ₂ O):	4 x 400 ml = 1600 ml
Drehzahl:	15 bis 1200 min ⁻¹
Zulässige Umgebungstemperatur:	5 bis 40 °C
Rührstäbchen:	max. 25 mm
Anzeige:	LED
Aufstellfläche (B x T):	122 x 385 mm
Abmessungen (B x T x H):	126 x 457 x 13,5 mm
Gewicht:	1,9 kg
Netzanschluss:	100 - 240 V, 50/60 Hz
Schutzklasse:	IP 65
Garantie:	3 Jahre

Typ	Preis EUR	Menge pro VE	Bestell Nr.
LLG-uniSTIRRER 1/M4 mit EU-Stecker	395,00	1	6.263 425
LLG-uniSTIRRER 1/M4 mit UK-Stecker	395,00	1	6.263 426



1 2 Magnetrührer mit Heizung LLG-uniSTIRRER 3, Komplettsatz

Universalmagnetrührer mit allen wesentlichen Funktionen und Ausstattungsmerkmalen. Die Steuerung der Parameter über ein LED-Display, die integrierte Temperaturregelung sowie die geschlossene Bauform (IP 42) gehören zur Ausstattung. Exakte Temperaturregelung durch den mitgelieferten PT1000 Sensor. Stativstange mit Sensorhalter im Lieferumfang enthalten. Die integrierte **HOT-Anzeige** warnt auch bei ausgeschaltetem Gerät vor einer heißen Platte.

- LED-Anzeige zur exakten Einstellung der Drehzahl und der Temperatur
- Digital geregelte Drehzahl und Temperatur
- HOT-Warnanzeige, auch bei ausgeschaltetem Gerät
- **Komplettsatz:** Sensor Pt1000 wird mitgeliefert
- Eingebaute Temperaturregelfunktion

Lieferumfang: Magnetrührer komplett Pt1000, Stativstange und Halter

Spezifikationen

Max. Rührmenge (H ₂ O):	3000 ml
Drehzahl:	100 bis 1500 min ⁻¹
Anzeigengenauigkeit:	±10 min ⁻¹
Rührstäbchen:	max. 50 mm
Anzeige:	LED
Aufstellfläche (Ø):	135 mm/Edelstahl
Zulässige Umgebungstemperatur:	5 bis 40 °C
Max. Betriebstemperatur:	RT bis 280 °C
Einstellgenauigkeit:	±1 °C
Regelgenauigkeit:	±2 °C
Heizleistung:	500 W
Sicherheitstemperatur:	320 °C
Abmessungen (B x T x H):	155 x 215 x 100 mm
Gewicht:	1,5 kg
Netzanschluss:	200 - 240 V, 50/60 Hz
Schutzklasse:	IP 42
Garantie:	3 Jahre



Typ	Preis EUR	Menge pro VE	Bestell Nr.
LLG-uniSTIRRER 3 mit EU-Stecker	349,00	1	6.263 410
LLG-uniSTIRRER 3 mit UK-Stecker	349,00	1	6.263 411
Stativ und Sensorhalter für LLG-uniSTIRRER 3	63,00	1	6.263 416



3 LLG-Magnetrührstäbchen, zylindrisch, PTFE, eco pack

Rund, glatt und PTFE ummantelt. Verpackungsgröße: 10 Stück

Ø mm	Länge mm	Preis EUR	ab x VE	Preis EUR	Menge pro VE	Bestell Nr.
6	10	25,30	10	22,80	10	9.198 910
3	12	25,90	10	23,40	10	9.198 766
6	15	25,40	10	22,90	10	9.198 919
6	20	26,60	10	24,00	10	9.198 920
6	25	31,10	10	28,00	10	9.198 925
8	25	36,30	10	32,70	10	9.198 767
6	30	31,00	10	27,90	10	9.198 930
6	35	48,00	10	43,20	10	9.198 935
8	40	35,70	10	32,20	10	9.198 940
8	45	32,10	10	28,90	10	9.198 945
8	50	35,90	10	32,40	10	9.198 950
9	60	68,10	-	-	10	9.198 960
9	70	70,60	-	-	10	9.198 970
9	80	72,60	-	-	10	9.198 980

1 2 Magnetrührer mit Heizung LLG-uniSTIRRER 5, Komplettsset

Universalmagnetrührer mit herausragendem Preis-Leistungsverhältnis. Edelstahlplatte mit Glaskeramiküberzug. Hohe Sicherheit durch **"Hot" Anzeige** mit weiterlaufender Rührfunktion bis die Plattentemperatur unter 50 °C gesunken ist, auch bei ausgeschaltetem Gerät. Digitaler Timer einstellbar von 1 min bis 99 h 59 min erlaubt unbeaufsichtigten Betrieb, nach Ablauf der Zeit schaltet der Rührer automatisch aus. Integrierte Regelfunktion für exakte Steuerung der Medientemperatur mittels angeschlossenem PT1000. Plattendurchmesser 135 mm, passend für die LLG- Universal-Syntheseaufsätze.

- Magnetrührer der neuesten Generation
- **Timer** (1 min bis 99 h 59 min)
- Wartungsfreier bürstenloser Motor
- Edelstahlplatte mit Glaskeramiküberzug
- Beheizbar
- Robuste Bauform (Metallgehäuse, IP 42)
- Hohe Rührkraft
- Digitale Einstellung, **hintergrund-beleuchtete Anzeige**
- RS 232 zur Steuerung des Rührers und Anzeige aller Parameter via PC
- Anzeige für heiße Oberflächen, auch bei ausgeschaltetem Gerät
- Anschluss für PT1000, integrierte Reglerfunktion

Lieferumfang: Magnetrührer komplett mit PT1000, Stativstange und Halter

Spezifikationen

Rührmenge max. (H ₂ O):	20 l
Drehzahlbereich:	100 bis 1500 min ⁻¹
Anzeigengenauigkeit:	±1 min ⁻¹
Rührstäbchen:	80 mm
Anzeige:	LCD
Aufstellfläche:	Ø 135 mm/ Edelstahlplatte mit Glaskeramiküberzug
Zulässige Umgebungstemperatur:	5 bis 40 °C
Temperaturbereich:	RT bis 340 °C
Einstellgenauigkeit:	±0,1 °C
Regelgenauigkeit:	±0,2 °C
Heizleistung:	550 W
Sicherheitstemperatur:	100 bis 360 °C
Abmessungen (B x T x H):	160 x 285 x 85 mm
Gewicht:	2,8 kg
Netzanschluss:	200 - 240 V, 50/60 Hz
Schutzklasse:	IP 42
Garantie:	3 Jahre

Typ	Preis EUR	Menge pro VE	Bestell Nr.
LLG-uniSTIRRER 5 mit EU-Stecker	519,00	1	6.263 440
LLG-uniSTIRRER 5 mit UK-Stecker	519,00	1	6.263 441
Schutzhaube, Silikon für LLG-uniSTIRRER 5	12,50	1	6.263 445

1



2



3 LLG-Magnetstab-Entferner, PTFE

PTFE überzogener Rührstab-Entferner mit starkem Dauermagnet (Alnico 5), universelle chemische Beständigkeit. Zum Entfernen einzelner Magnet-Rührstäbe aus aggressiven Medien, verhindert Verlust der Magnet-Rührstäbe beim Ausschütten. Magnetaufnahme Ø 10 mm.

3



Ø mm	Länge mm	Preis EUR	ab x VE	Preis EUR	Menge pro VE	Bestell Nr.
8	150	14,30	5	12,90	1	9.197 717
8	250	20,30	5	18,30	1	9.197 725
8	300	17,40	5	15,70	1	4.008 501
8	350	21,60	5	19,50	1	9.197 735

1 2 Magnetrührer mit Heizung LLG-uniSTIRRER 7, Komplettsset

Universalmagnetrührer mit herausragendem Preis-Leistungsverhältnis. Edelstahlplatte mit Glaskeramiküberzug. Hohe Sicherheit durch **"Hot" Anzeige** mit weiterlaufender Rührfunktion bis die Plattentemperatur unter 50 °C gesunken ist, auch bei ausgeschaltetem Gerät. Integrierte Regelfunktion für exakte Steuerung der Medientemperatur mittels angeschlossenen PT1000. Plattengröße 184 x 184 mm.

- Magnetrührer der neuesten Generation
- Wartungsfreier bürstenloser Motor
- Edelstahlplatte mit Glaskeramiküberzug
- Beheizbar
- Robuste Bauform (Metallgehäuse)
- Hohe Rührkraft
- Digitale Einstellung, **hintergrund-beleuchtete Anzeige**
- RS 232 zur Steuerung des Rührers und Anzeige aller Parameter via PC
- Anzeige für heiße Oberflächen, auch bei ausgeschaltetem Gerät
- Anschluss für PT1000, integrierte Reglerfunktion
- Stativstange rechts und links montierbar

Lieferumfang: Magnetrührer komplett mit PT1000, Stativstange und Halter

Spezifikationen

Max. Rührmenge (H ₂ O):	20 l
Drehzahl:	100 bis 1500 min ⁻¹
Anzeigengenauigkeit:	±1 min ⁻¹
Rührstäbchen:	80 mm
Anzeige:	LCD
Aufstellfläche:	184 x 184 mm/ Edelstahlplatte mit Glaskeramiküberzug
Zulässige Umgebungstemperatur:	5 bis 40 °C
Max. Betriebstemperatur:	RT bis 550 °C
Einstellgenauigkeit:	±0,1°C
Regelgenauigkeit:	±0,2 °C
Heizleistung:	1000 W
Sicherheitstemperatur:	100 bis 580 °C
Abmessungen (B x T x H):	215 x 360 x 112 mm
Gewicht:	5,3 kg
Netzanschluss:	200 - 240 V, 50/60 Hz
Schutzklasse:	IP 42
Garantie:	3 Jahre

Typ	Preis EUR	Menge pro VE	Bestell Nr.
LLG-uniSTIRRER 7 mit EU-Stecker	475,00	1	6.263 450
LLG-uniSTIRRER 7 mit UK-Stecker	475,00	1	6.263 451

1



2



Temperaturfühler für LLG-uniSTIRRER 3/LLG-uniSTIRRER 5/LLG-uniSTIRRER 7

Beschreibung	Preis EUR	Menge pro VE	Bestell Nr.
Temperaturfühler PT1000	119,00	1	6.263 415

1 2 LLG-Magnetrührer RCT standard safety control

Magnetrührer mit neuer Technologie und neuen Funktionen:

- Integrierte Temperaturregelung
- Inklusive PT 1000 Temperaturfühler (PT 1000.60)
- Exakte Temperatur- und Drehzahleinstellung über Digitalanzeige, auch bei ausgeschalteter Funktion möglich
- Anzeige der eingestellten Sicherheitstemperaturgrenze über Digitalanzeige
- Hot Top Indikator: Warnung bei heißer Oberfläche zum Schutz vor Verbrennungen!
- Fehlercodeanzeige bei Störung
- Mit einstellbarem Sicherheitskreis der Heizplattentemperatur (50 bis 360 °C)
- Sicherheitsmagnetrührer mit Heizung geeignet für den unüberwachten Betrieb
- DIN Buchse 12878 für den Anschluss eines elektronischen Kontaktthermometers z.B. ETS-D5 zur hochpräzisen Temperaturführung
- Hohe Sicherheit durch verbesserte Heizregeltechnik
- Geschlossene Bauweise (IP 42) garantiert lange Lebensdauer
- Hochglänzende Heizplatte aus Aluminium für optimale Wärmeübertragung
- Starke Magnetanbindung
- Inkl. Schutzhaube H 98

Spezifikationen

Magnetrührantrieb:

Rührmenge (H ₂ O):	20 l
Motorleistung Aufnahme/Abgabe:	16/9 W
Drehzahlanzeige:	digital
Drehzahlbereich:	50 bis 1.500 min ⁻¹
Max. Magnetstab (L x Ø)	80 x 10 mm

Heizfunktion:

Heizleistung:	600 W
Temperaturanzeige:	digital
Aufheizgeschwindigkeit (1 l H ₂ O im H 15):	6,5 K/min
Temperaturbereich:	RT bis 310 °C
Einstellgenauigkeit:	±1 K
Temperaturwelligkeit ohne Temperaturmessfühler:	±2 K
Einstellbarer Sicherheitskreis:	50 bis 360 °C
Temperaturmessfühler im Medium/Regelgenauigkeit:	PT 1000/±1 K ETS-D5/±0,5 K ETS-D6/±0,2 K

Aufstellfläche:

Werkstoff:	Al-Legierung
Abmessungen	Ø 135 mm

Allgemeine Daten:

Abmessungen (B x T x H):	160 x 270 x 85 mm
Gewicht:	2,5 kg
Zulässige Umgebungstemperatur:	5 bis 40 °C
Zulässige relative Feuchte:	80 %
Schutzart nach DIN EN 60529:	IP 42
Geprüft nach DIN EN IEC 61010-1.	

Typ	Preis EUR	Menge pro VE	Bestell Nr.
Magnetrührer RCT standard safety control inkl. PT 1000 mit EU-Stecker	600,00	1	9.720 250
Magnetrührer RCT standard safety control inkl. PT 1000 mit UK-Stecker	600,00	1	6.242 087
Magnetrührer RCT standard safety control inkl. PT 1000 mit CH-Stecker	600,00	1	4.008 142

Optionales Zubehör: Elektr. Kontaktthermometer: ETS-D5, IKAFLON®-Rührstäbchen, TRIKA®-Rührstäbchen, RS 1 Rührstäbchenset, RSE Rührstäbchenentferner, Quarter System, Reaktionsblocksystem



1 2 3 LLG-Universal-Rundkolbenaufsätze für Magnetrührer

Die universelle Alternative zum Ölbad

Der Reaktionsblock ermöglicht Synthesen in Rundkolben mit einer Temperatur von bis zu 250 °C und ersetzt das Arbeiten mit heißen Ölbadern. Mehr Arbeitssicherheit und Brandschutz im Labor. Der Reinigungsaufwand beim Herausnehmen aus Ölbadern entfällt. Eine gleichmäßige Durchmischung wird garantiert, da das Magnetfeld durch die Aluminiumblöcke nicht beeinträchtigt wird. Dabei ist der optimale Wärmetransfer von der Heizplatte direkt ins Medium gewährleistet. Der Reaktionsblock ersetzt auch Laborheizhauben und Einzelheizer bis Betriebstemperaturen von 250 °C.

- **Universales Modell**
- **Für Rundplatten mit 135 bis 145mm Durchmesser**
- **Mit Adapterplatte auch für alle rechteckigen Platten ab 145 x 145mm**
- Die Reaktionsblöcke stehen in sechs Standardgrößen zur Verfügung.
- Durch mitgelieferten Adapter für IKA, Heidolph und LLG-Labware Magnetrührer verwendbar.
- Synthesen in Rundkolben ohne Ölbad bis 250 °C
- Gleichmäßige Durchmischung
- Hochgenaue Temperaturführung direkt im Reaktionsblock
- Made in Germany

Beschreibung	Preis EUR	Menge pro VE	Bestell Nr.
LLG-Universal-Rundkolbenaufsatz 50 ml	136,40	1	9.728 890
LLG-Universal-Rundkolbenaufsatz 100 ml	138,50	1	9.728 891
LLG-Universal-Rundkolbenaufsatz 250 ml	140,60	1	9.728 892
LLG-Universal-Rundkolbenaufsatz 500 ml	143,60	1	9.728 893
LLG-Universal-Rundkolbenaufsatz 1000 ml	239,00	1	9.728 897
LLG-Universal-Rundkolbenaufsatz 2000 ml	353,40	1	9.728 898
Ersatz-Adapterring für Reduktion von 145 mm auf 135 mm, für Aufsatz 50-500 ml	25,20	1	9.728 894
Ersatz-Adapterring für Reduktion von 145 mm auf 135 mm, für Aufsatz 1000 ml und 2000 ml	24,80	1	9.728 899
Adapterplatte für rechteckige Heizplatten, für Aufsatz 50-500 ml	43,70	1	9.728 895
Adapterplatte für rechteckige Heizplatten, für Aufsatz 1000 ml und 2000 ml	43,30	1	9.728 900
2 Ersatzschrauben und 1 Sechskantschlüssel, für Aufsatz 50-500 ml	4,90	1	9.728 896
2 Ersatzschrauben (Senkkopf), für Aufsatz 1000 ml und 2000 ml	4,80	1	9.728 901

1



2



3



1 2 Rührwerk LLG-uniSTIRRER OH2, digital

Preiswertes, universelles Laborrührwerk für einfache Rühraufgaben bis zu 20 l (H₂O). Durch eine mikroprozessorgesteuerte Regelung kann die Drehzahl zwischen 50 und 2.200 min⁻¹ konstant gehalten werden. Ein elektronischer Sicherheitskreis garantiert das Abschalten des Gerätes im Fehlerfall oder bei Überlastung. Soll- und Ist-Drehzahl werden kontinuierlich angeglichen. So bleibt die Geschwindigkeit auch dann konstant, wenn sich die Viskosität des Mediums ändert.

- Bürstenloser wartungsfreier Motor
- Digitale Anzeige der Drehzahl
- **Anzeige für Drehzahl und Drehmoment umschaltbar**
- Stufenlos einstellbare Drehzahl
- **Überlastungsschutz**
- Schmale Bauweise
- Hohe Laufruhe
- Fehlercodeanzeige
- RS232 Schnittstelle

Stativ:

Edelstahlstativ inklusive Muffe, Abmessungen (B x T x H): 200 x 310 x 780 mm

Rührblatt:

4-Blatt Propellerrührer, Edelstahl, Schaftlänge 400 mm, Durchmesser Rührer 50 mm

Lieferumfang: Rührwerk mit Stativ und 4-Blatt-Propellerrührer

Spezifikationen

Max. Rührmenge (H ₂ O):	20 l
Drehzahl:	50 bis 2.200 min ⁻¹
Viskositätsbereich:	10.000 mPas
Motorleistung Aufnahme/Abgabe:	60/50 W
Genauigkeit der Geschwindigkeitsanzeige:	±3 min ⁻¹
Max. Drehmoment an der Rührwelle:	40 Ncm
Anzeige:	LCD
Spannfutter-Spannbereich:	0,5 bis 10 mm
Abmessungen (B x T x H):	83 x 186 x 220 mm
Netzanschluss:	110 - 240 V, 50/60 Hz
Schutzklasse:	IP 21
Garantie:	3 Jahre

Typ	Preis EUR	Menge pro VE	Bestell Nr.
LLG-uniSTIRRER OH2 mit EU-Stecker	775,00	1	6.263 455
LLG-uniSTIRRER OH2 mit UK-Stecker	775,00	1	6.263 456
4-Blatt Propellerrührer, Ø 50, Schaft Ø 8, 400 mm	44,00	1	6.263 454
2-Blatt Propellerrührer, Ø 60, Schaft Ø 8, 400 mm	44,00	1	6.263 457
3-Loch Flächenrührer, Ø 67, Schaft Ø 8, 400 mm	44,00	1	6.263 458

1



2



3 Reagenzglasschüttler LLG-uniTEXER 1

Kompakter und **preiswerter** Reagenzglasschüttler mit verschleißfreiem bürstenlosem Motor und Touchfunktion für Kurzzeitbetrieb. Stufenlose Drehzahlregelung bis 4500 min⁻¹ für hervorragende Mischergebnisse in kürzester Zeit. Speziell für kleine Volumina.

Spezifikationen

Schüttelbewegung:	kreisend
Orbit:	4,5 mm
Drehzahlbereich:	0 bis 4500 min ⁻¹
Zulässige Umgebungstemperatur:	5 bis 40 °C
Zulässige relative Luftfeuchtigkeit:	< 80 %
Abmessungen (B x T x H):	100 x 100 x 70 mm
Gewicht:	0,55 kg
Netzanschluss:	100 - 240 V, 50/60 Hz
Schutzklasse:	IP 43
Garantie:	3 Jahre

Typ	Preis EUR	Menge pro VE	Bestell Nr.
LLG-uniTEXER 1 mit EU-Stecker	169,00	1	6.263 490
LLG-uniTEXER 1 mit UK-Stecker	169,00	1	6.263 491
Silikonkappe für LLG-uniTEXER 1	12,40	1	6.263 492

3



1 2 3 4 Vortexer LLG-uniTEXER mit Universalaufsatz

Ein Aufsatz - Vielfältige Anwendungen

Vortexer mit Universalaufsatz für eine Vielzahl von Röhren und Gefäßen: 1 x Mikrotiterplatte, 2 x 50 ml konische Röhren, 2 x 15 ml konische Röhren, 2 x 5 ml konische Röhren, 4 x 1,5/2,0 ml Röhren, 6 x 0,5 ml Röhren und 24 x 0,2 ml PCR-Röhren.

- Touchfunktion für Kurzzeitbetrieb
- Leicht zu reinigen
- Erhöhte Stabilität durch schwingungsdämpfende Gerätefüße aus Elastomer
- Modernes Design
- Robustes Gehäuse aus ABS

Spezifikationen

Schüttelbewegung:	kreisend/vortexend
Orbit:	3,7 mm
Drehzahl:	1000, 2000 und 3000 min ⁻¹
Abmessungen (B x T x H):	173 x 198 x 198 mm
Gewicht:	3,8 kg
Netzanschluss:	220 V, 50/60 Hz
Schutzklasse:	IP 20
Garantie:	3 Jahre



Typ	Preis EUR	Menge pro VE	Bestell Nr.
LLG-uniTEXER	209,00	1	6.261 826



5 Variationsmöglichkeiten des Universalaufsatzes

a	Zentralaufsatz
b	Mikrotiterplatte x 1 (mit Gummibändern zu fixieren)
c	50 ml konische Röhren x 2 (horizontal platziert)
d	15 ml konische Röhren x 2 (horizontal platziert)
e	5 ml Röhren x 2 (horizontal platziert im selben Aufnahmeplatz wie die 15 ml Röhren)
f	1,5/2,0 ml Röhren x 4 (vertikal platziert)
g	0,5 ml Mikrolitergefäße x 6 (vertikal platziert)
h	0,2 ml PCR Gefäße (strip tubes) x 24 (vertikal platziert)

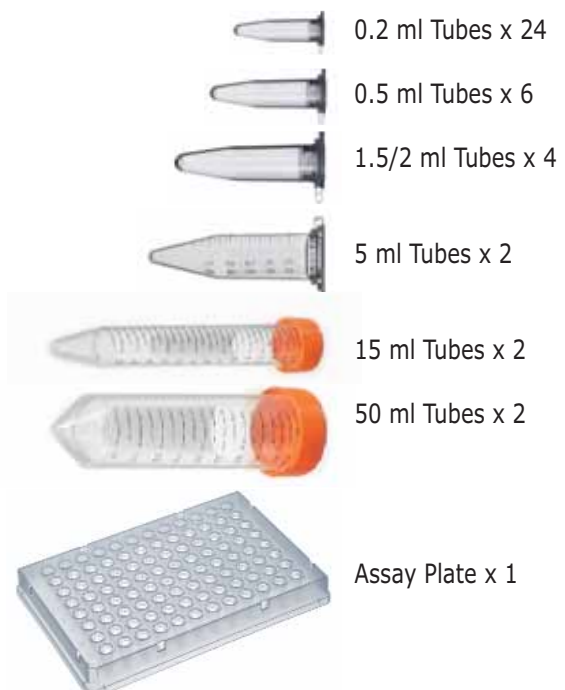
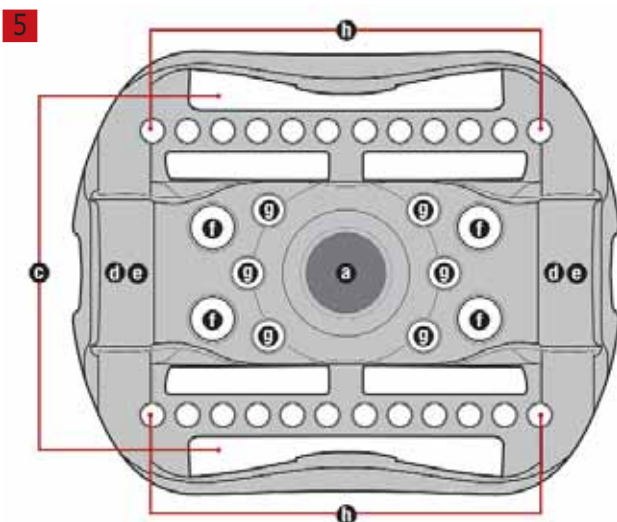

1 2 Kreisschüttler LLG-uniSHAKER 25

Leistungsstarker, laufruhiger Kreisschüttler für **Traglasten bis 25 kg**. Der wartungsarme bürstenlose Motor und der Schüttelmechanismus mit Gegengewicht erlauben einen jederzeit ruhigen und stabilen Lauf. Digitale Anzeige für Geschwindigkeit und Zeit. Variabel einstellbare Geschwindigkeit von 50 bis 500 min⁻¹, eingebauter Timer von 1 bis 99 Minuten oder unendlich einstellbar. Zwei unterschiedliche Plattformen (610 x 460 mm oder 760 x 460 mm) und 7 Klammern für Gefäße von 25 ml bis 2000 ml erhältlich. Plattformen und Klammern bitte separat bestellen.

- **Stabiles und robustes Stahlgehäuse**
- **Maximale Traglast 25 kg**
- Schüttelorbit 25 mm
- Verschiedene Plattformen und Klammern erhältlich

Spezifikationen

Schüttelbewegung:	kreisend
Orbit:	25 mm
Drehzahlbereich:	50 bis 500 min ⁻¹
Max. Beladung:	25 kg
Motor:	bürstenloser DC-Motor
Timer:	0 - 99 min, unendlich
Leistung:	250 VA
Zulässige Umgebungstemperatur:	4 bis 75 °C
Abmessungen (B x T x H):	600 x 550 x 150 mm
Gewicht:	48 kg
Netzanschluss:	230 V, 50 Hz
Garantie:	3 Jahre

Typ	Preis EUR	Menge pro VE	Bestell Nr.
LLG-uniSHAKER 25 mit EU-Stecker	2.270,00	1	6.263 590
LLG-uniSHAKER 25 mit UK-Stecker	2.270,00	1	6.263 599
Universal-Plattform, 610 x 460 mm	420,00	1	6.263 591
Universal-Plattform, 610 x 460 mm, mit Spannwalzen	530,00	1	6.263 589
Universal-Plattform, 760 x 460 mm	575,00	1	6.263 592
Klemme, 100 ml	22,30	1	6.263 593
Klemme, 250 ml	27,60	1	6.263 594
Klemme, 500 ml	35,40	1	6.263 595
Klemme, 1000 ml	42,00	1	6.263 596
Klemme, 2000 ml	48,60	1	6.263 597
Gummihaftmatte, transparent blau, 150 x 150 x 3 mm	30,80	2	6.263 598

1



2



3



6.263 589

4 Taumelschüttler LLG-uniSHAKER 2

Multifunktionaler Schüttler mit rutschfester Matte, perfekt für schaumfreies Mischen von Blut und anderen biologischen Proben in Zentrifugenröhrchen. Geeignet für eine Vielzahl von Röhrchen und Schalen.

Spezifikationen

Schüttelbewegung:	taumelnd
Neigungswinkel:	20°
Drehzahl:	fest, 20 min ⁻¹
Max. Beladung:	1,6 kg
Zulässige Umgebungstemperatur:	4 bis 45 °C
Abmessungen Plattform (B x T):	202,5 x 152,5 mm
Abmessungen Gerät (B x T x H):	202,5 x 152,5 x 202,5 mm
Gewicht:	2 kg
Netzanschluss:	230 V, 50 Hz, 0,2 A
Garantie:	3 Jahre

4



Typ	Preis EUR	Menge pro VE	Bestell Nr.
LLG-uniSHAKER 2 mit EU-Stecker	420,00	1	6.263 640
LLG-uniSHAKER 2 mit UK-Stecker	420,00	1	6.263 641

1

1 Thermoschüttler LLG-uniTHERMIX 1 und 2

Der LLG-uniTHERMIX ist ideal zum Schütteln und Temperieren verschiedener Röhrchen oder Platten (je nach verwendetem Block). Durch die hohe Temperaturkonstanz, schnelle Heizrate und exzellenten Mischergebnisse ist der LLG-uniTHERMIX perfekt geeignet für die Inkubation von Proben jeder Art insbesondere im Life Science Bereich, z.B. Enzym-Reaktionen, Transformationen, Denaturierung von DNA/RNA.

- Präzises Temperaturkontrollsystem
- Temperaturen bis 100 °C
- Temperatur-Genauigkeit von $\pm 0,5$ °C (bei 20 bis 45 °C)
- Effizientes Mischen bei bis zu 1500 min⁻¹, abhängig vom verwendeten Block
- Bis zu 9 Programme speicherbar
- Viele Blockoptionen erhältlich (siehe Zubehör)
- Automatische Blockerkennung

LLG-uniTHERMIX 1: mit Schüttel- und Heizfunktion, Temperaturbereich: RT + 5 °C bis ca. + 100 °C

LLG-uniTHERMIX 2: mit Schüttel-, Kühl- und Heizfunktion, Temperaturbereich: 15 °C unter RT bis ca. + 100 °C

Heizblöcke sind nicht im Lieferumfang enthalten und müssen separat bestellt werden.

Spezifikationen

Temperatur-Arbeitsbereich

LLG-uniTHERMIX 1:

RT + 5 °C bis ca. + 100 °C

LLG-uniTHERMIX 2:

15 °C unter RT bis ca. + 100 °C

Temperatur-Einstellgenauigkeit:

$\pm 0,5$ °C (bei 20 bis 45 °C)

Temperaturkonstanz:

$\pm 0,5$ °C (bei 20 bis 45 °C)

Max. Heizgeschwindigkeit:

5,5 °C/min

Max. Kühlgeschwindigkeit

5 °C/min (100 °C bis RT)

(nur LLG-uniTHERMIX 2):

0,5 °C/min (unter RT)

Drehzahlbereich:

300 bis 1500 min⁻¹

Orbit:

3 mm

Anzeige:

LCD

Programme:

6 Stufen, 9 Programme

Timer:

1 bis 99 min oder Dauerbetrieb

Kapazität:

1 Wechselblock*

Abmessungen (B x T x H):

200 x 235 x 120 mm

Gewicht:

7,3 kg

Heiz-/Kühl-Leistung:

200 W

Netzanschluss:

220 - 240 V, 50/60 Hz

Garantie:

3 Jahre

Typ	Preis EUR	Menge pro VE	Bestell Nr.
LLG-uniTHERMIX 1 mit EU-Stecker	1.385,00	1	6.263 470
LLG-uniTHERMIX 1 mit UK-Stecker	1.385,00	1	6.263 471
LLG-uniTHERMIX 2 mit EU-Stecker	2.030,00	1	6.263 472
LLG-uniTHERMIX 2 mit UK-Stecker	2.030,00	1	6.263 473

*Wechselblöcke sind nicht im Lieferumfang enthalten.

2

2 Heizblöcke für Thermoschüttler LLG-uniTHERMIX 1 und 2

Für	Preis EUR	Menge pro VE	Bestell Nr.
96 well PCR Platten ohne Rand, 0,2 ml Reaktionsgefäße*	295,00	1	6.263 474
96/384 Well-Mikroplatte*	295,00	1	6.263 480
24 Reaktionsgefäße, 0,5 ml*	295,00	1	6.263 475
24 Reaktionsgefäße, 1,5 ml*	295,00	1	6.263 476
24 Reaktionsgefäße, 2,0 ml*	295,00	1	6.263 477
8 Reaktionsgefäße, 5 ml	295,00	1	6.263 481
8 Reaktionsgefäße, 15 ml, max. 800 min ⁻¹	295,00	1	6.263 478
4 Reaktionsgefäße, 50 ml, max. 600 min ⁻¹	295,00	1	6.263 479

* mit Deckel

1 Überkopfschüttler LLG-uniROTATOR 2

Analoger Überkopfschüttler mit vertikaler Drehbewegung für sanftes aber effektives Durchmischen. Ideal für biologische Proben. Geeignet für Trenn- und Mischvorgänge von pulverförmigen und flüssigen Proben in Zentrifugenröhrchen bis 50 ml. Mit leicht wechselbaren Halteklammern, die eine schnelle und einfache Reinigung des Gerätes ermöglichen.

- Kompakte Bauform
- Gehäuse leicht zu reinigen
- Rutschfeste, einstellbare Schraubfüße

Lieferumfang: Überkopfschüttler inkl. je 12 Klammern für 2 ml, 15 ml und 50 ml Röhrchen

Spezifikationen

Schüttelbewegung:	überkopf
Variable Drehzahl:	0 - 80 min ⁻¹
Rotationswinkel:	360°
Zulässiges Schüttelgewicht (inkl. Aufsatz):	2 kg
Motorleistung Aufnahme:	20 W
Abmessungen (B x T x H):	530 x 150 x 190 mm
Netzanschluss:	100 - 240 V, 50/60 Hz
Schutzklasse:	IP 21
Garantie:	3 Jahre

Typ	Preis EUR	Menge pro VE	Bestell Nr.
LLG-uniROTATOR 2 mit EU-Stecker	435,00	1	6.263 660
LLG-uniROTATOR 2 mit UK-Stecker	435,00	1	6.263 661
Klemme für 2 ml Zentrifugenröhrchen	15,00	12	6.263 662
Klemme für 15 ml Zentrifugenröhrchen	15,00	12	6.263 663
Klemme für 50 ml Zentrifugenröhrchen	15,00	12	6.263 664

1



2 Rotator LLG-uniLOOPMIX 2

Analoger Rotator für schonende und effektive Probenmischung. Bestens geeignet für alle biologischen Proben. Mit leicht wechselbaren Halteklammern, die eine **schnelle und einfache Reinigung** des Gerätes ermöglichen.

Für maximal 48 x 1,5 ml, 16 x 5 oder 15 ml, 8 x 50 ml Zentrifugenröhrchen. Auch für unterschiedliche Größen gleichzeitig verwendbar, individuell bestückbar.

- Kompakte Bauform
- Gehäuse leicht zu reinigen
- Rutschfeste, einstellbare Schraubfüße

Lieferumfang: Rotator inkl. je 12 Klammern für 2 ml, 15 ml und 50 ml Zentrifugenröhrchen

Spezifikationen

Schüttelbewegung:	rotierend
Drehzahl variabel:	0 - 80 min ⁻¹
Rotationswinkel der Platte:	360°
Zulässiges Schüttelgewicht (inkl. Aufsatz):	2 kg
Max. relative Luftfeuchtigkeit:	bis 80 %
zulässige Umgebungstemperatur:	+ 5 bis + 40 °C
Motorleistung:	20 W
Abmessungen (B x T x H):	220 x 300 x 310 mm
Netzanschluss:	100 - 240 V, 50/60 Hz
Schutzklasse:	IP 21
Garantie:	3 Jahre

2



Typ	Preis EUR	Menge pro VE	Bestell Nr.
LLG-uniLOOPMIX 2 mit EU-Stecker	435,00	1	6.263 665
LLG-uniLOOPMIX 2 mit UK-Stecker	435,00	1	6.263 666



1 Rollenmischer LLG-uniROLLER 6 und 10, digital

Digitaler Rollenmischer **mit 6 oder 10 Rollen** für das effiziente Mischen von biologischen Proben, viskosen Substanzen und Flüssig-Fest-Suspensionen. Die LLG-uniROLLER 6 und 10 sind mit leicht abnehmbaren Rollen ausgestattet. Dies ermöglicht dem Benutzer den Rollenabstand auf den jeweiligen Durchmesser der Röhrchen und Flaschen einzustellen und das Gerät im Falle von Verschmutzung leicht zu reinigen und zu dekontaminieren.

- Abnehmbare Rollen für einfache Reinigung
- Drehzahl von 10 bis 80 min⁻¹
- Timer von 1 min bis 99 min sowie Dauerbetrieb
- **Impuls-Modus für erhöhte Mischeffektivität**
- Mikroprozessorsteuerung für genaue Geschwindigkeiten bei variabler Beladung
- Bürstenloser DC-Motor für leisen, wartungsfreien Betrieb, hohe Laufleistung
- **Digitales Display**
- Bis zu 9 Programme speicherbar
- **Für die Verwendung in Inkubatoren bei Temperaturen von bis zu 40 °C und einer Feuchte von bis zu 80 %**
- Stapelbar
- Kipp- und Rollbewegung zur optimalen Durchmischung

Spezifikationen

Schüttelbewegung:	rotierend, wippend
Orbit:	24 mm
Max. Beladung:	2 kg
Umgebungstemperatur:	von 10 bis + 40 °C
Max. relative Luftfeuchtigkeit:	bis 80 %
Abmessungen Rollen (L x Ø):	330 x 30 mm
Netzanschluss:	100 - 240 V, 50/60 HZ
Schutzklasse:	IP 21
Garantie:	3 Jahre

Typ	Abmessungen (B x T x H) mm	Rollen	Preis	Menge	Bestell Nr.
			EUR	pro VE	
LLG-uniROLLER 6, mit EU-Stecker	502 x 301 x 92,5	6	490,00	1	6.263 650
LLG-uniROLLER 6, mit UK-Stecker	502 x 301 x 92,5	6	490,00	1	6.263 651
LLG-uniROLLER 10, mit EU-Stecker	502 x 448 x 92,5	10	590,00	1	6.263 652
LLG-uniROLLER 10, mit UK-Stecker	502 x 448 x 92,5	10	590,00	1	6.263 653



2 3 Mikrotiterplatten Schüttler LLG-uniPLATESHAKER 1

Der LLG-uniPLATESHAKER 1 wurde zum automatischen Mischen einer einzelnen Mikroplatte entwickelt. Durch das **kompakte platzsparende Design** kann der uniPLATESHAKER 1 auch in Bereichen mit kleinen Arbeitsflächen z.B. in Laborabzügen und Sicherheitswerkbänken verwendet werden. Das Gerät kann ebenfalls in einem Kühlraum betrieben werden.

- Digitales-Display mit Geschwindigkeits- und Zeitanzeige
- **Variable Geschwindigkeit** von 300 bis 1800 min⁻¹
- Wartungsfreier bürstenloser DC-Motor
- Schwingdurchmesser von 2 mm sorgt für eine gute Durchmischung
- Timer-Einstellung von 1 bis 99 min und Dauerbetrieb möglich
- **Universelle Passform**, dank austauschbaren Klammern passend für verschiedene Mikroplattenformen geliefert
- Schaumaufsatz für 20 x 1,5/2 ml Mikroröhrchen enthalten

Spezifikationen

Schüttelbewegung:	orbital
Orbit:	2 mm
Drehzahlbereich:	300 bis 1800 min ⁻¹
Motor:	bürstenloser DC-Motor
Timer:	1 bis 99 min, unendlich
Leistung:	15 W
Zulässige Umgebungstemperatur:	4 bis 40 °C
Abmessungen (B x T x H):	127 x 85 x 86 mm
Gewicht:	1,4 kg
Netzanschluss:	100 - 230 V, 50/60 HZ
Garantie:	3 Jahre



Typ	Preis	Menge	Bestell Nr.
	EUR	pro VE	
LLG-uniPLATESHAKER 1 mit EU-Stecker	259,00	1	6.263 488
LLG-uniPLATESHAKER 1 mit UK-Stecker	259,00	1	6.263 489

1 LLG-Probenschöpfer, PS, steril, mit Schraubverschluss und Handgriff

Blauer Probenbehälter mit PP-Deckel (30 ml) oder Metalldeckel mit PVC-Dichtung (100 ml, 250 ml). Einfacher Transport nach der Probennahme durch Abbrechen des Griffes.

- Zum sterilen Sammeln und Versenden von Proben
- Verringerte Gefahr der Kreuzkontamination
- Einzeln verpackt und EO-sterilisiert
- Tropffreier Schraubverschluss
- Griff nach der Probennahme leicht abbrechbar

Inhalt ml	Länge Griff mm	Material Behälter	Material Deckel	Preis	Menge	Bestell Nr.
				EUR	pro VE	
30	200	PS	PP	74,80	50	6.265 643
100	385	PS	Metall	92,10	50	6.265 644
250	330	PS	Metall	113,60	50	6.265 645

1



2 Probenschaufel und Probenlöffel, PS, steril

- Zum Einmalgebrauch. Einzeln verpackt.
- Gebrauchsfertig einzeln sterilisiert und im Polyethylenbeutel versiegelt
- Langer Griff sorgt für Abstand zwischen der Substanz und der Hand
- Schaufel ist auch als Wägegefäß verwendbar
- Material ist lebensmittelgeeignet
- Produktionscharge nachverfolgbar
- Mit Sterilisationszertifikat
- Probenschaufel rot, die rote Einfärbung sichert die sichtbare vollständige Entleerung
- Leichtes Auffinden der Schaufel in weißen Substanzen
- Farbige Schaufel kann zur Farbcodierung und somit zur Vermeidung von Kreuzkontamination verwendet werden

Typ	Inhalt ml	Farbe	Preis	ab	Preis	Menge	Bestell Nr.
			EUR	x VE	EUR	pro VE	
Schaufel	60	weiß	2,80	100	2,00	1	9.150 461
Schaufel	125	weiß	3,60	100	2,55	1	9.150 462
Schaufel	250	weiß	4,80	100	3,40	1	9.150 463
Schaufel	60	rot	3,30	100	2,50	1	9.150 464
Schaufel	125	rot	3,65	100	2,75	1	6.242 234
Schaufel	250	rot	4,90	100	3,75	1	9.150 465
Löffel	1,25	weiß	2,25	100	1,75	1	9.150 639
Löffel	2,46	weiß	2,35	100	1,80	1	9.150 640
Löffel	4,93	weiß	2,20	100	1,60	1	9.150 641
Löffel	14,79	weiß	2,25	100	1,60	1	9.150 642

Andere Probennehmer auf Anfrage.

2



3 Whirl-Pak®-Probenbeutel, PE, steril

Die Probenbeutel Whirl-Pak® sind steril, aus Polyethylen und eignen sich für den Transport von Proben für biologische Tests oder andere Anwendungen. Mit und ohne Beschriftungsfeld erhältlich. Temperaturbereich -210 bis +82 °C

Beschreibung	Füll- volumen ca. ml	Abmessungen (B x L)		Stärke mm	Preis	Menge	Bestell Nr.
		mm	mm		EUR	pro VE	
mit Beschriftungsfeld	58	75 x 125	0,057		72,90	500	7.058 005
mit Beschriftungsfeld	118	75 x 185	0,057		81,60	500	7.077 212
mit Beschriftungsfeld	207	95 x 180	0,064		89,00	500	6.286 123
mit Beschriftungsfeld	532	115 x 230	0,064		106,80	500	7.058 120
mit Beschriftungsfeld	710	150 x 230	0,076		138,60	500	6.242 083
mit Beschriftungsfeld	5441	380 x 508	0,102		149,00	100	6.257 989
mit Beschriftungsfeld	2721	254 x 380	0,102		205,80	250	6.266 304
ohne Beschriftungsfeld	58	75 x 125	0,057		68,30	500	6.091 055
ohne Beschriftungsfeld	207	95 x 180	0,076		89,30	500	7.981 345
ohne Beschriftungsfeld	532	115 x 230	0,064		115,00	500	9.404 235
ohne Beschriftungsfeld	710	150 x 230	0,076		134,80	500	6.228 639
ohne Beschriftungsfeld	2041	190 x 380	0,076		201,60	500	6.305 117

3



1

1 Whirl-Pak®-Probenbeutel, PE, steril, frei stehend

Leichteres Handling von Proben, da der Boden sich beim Befüllen auffaltet und der Beutel dann völlig frei und aufrecht stehen kann. Der Anwender hat somit beide Hände für seine Arbeit frei zur Verfügung. Es wird kein Rack oder eine andere Halterung benötigt. Der Beutel steht stabil wie ein Becher oder eine Flasche, ist kostengünstiger, steril, nicht zerbrechlich und platzsparend. Mit Beschriftungsfeld, leicht und sauber zu beschriften. Temperaturbereich -210 °C bis +82 °C

Beschreibung	Füll- volumen (B x L)		Stärke	Preis	Menge	Bestell Nr.
	ca. ml	mm				
mit Beschriftungsfeld, frei stehend	532	115x230	0,076	147,00	500	9.404 232
mit Beschriftungsfeld, frei stehend	1065	125x380	0,102	152,30	250	6.260 542

2

2 Whirl-Pak®-Homogenisierbeutel, PE, steril

- Stabile Beutel zum Homogenisieren von Flüssigkeiten und Feststoffen in Bagmixern
- Mit und ohne Beschriftungsfeld

Beschreibung	Füll- volumen (B x L)		Stärke	Preis	Menge	Bestell Nr.
	ca. ml	mm				
ohne Beschriftungsfeld	384	130x190	0,076	110,30	500	6.052 018
mit Beschriftungsfeld	710	150x230	0,102	175,40	500	7.059 854
mit Beschriftungsfeld	1627	190x300	0,102	252,00	500	7.059 855

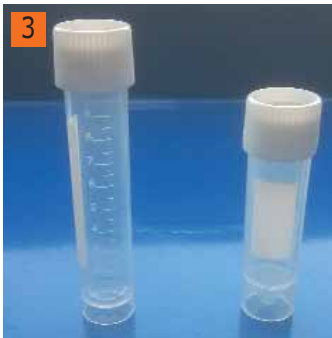
3

3 LLG-Proben-Versandröhrchen, PP, mit Schraubverschluss

- Zum praktischen Lagern und Versenden von Proben.
- Konischer Boden
 - Mit Stehrand
 - Gedruckte Graduierung
 - Mit 1 1/4 Drehung schnell und leicht zu verschließen

Inhalt ml	Ø außen mm	Höhe mit Verschluss mm	Preis		Preis	Menge	Bestell Nr.
			EUR	ab x VE			
5	16	60	10,60	10	9,70	100	6.265 667
10	16	80	11,60	10	10,60	100	6.265 668

4

4 Probenflaschen, PP, für Wasserproben, steril

Diese gamma-sterilisierten Flaschen wurden speziell für Entnahme, Handhabung, Transport und Lagerung von Wasserproben entwickelt. Sie sind wahlweise aus klarem oder braunem LD-Polypropylen hergestellt. Die klaren Flaschen werden aus speziellem, glasklarem Polypropylen gefertigt. Die quadratische Form ist besonders praktisch für die einfache Handhabung und eine optimale, platzsparende Lösung für die Lagerung. Der weite Flaschenhals (GL 50) erleichtert das Befüllen und Ausgießen. Die Schraubkappe ist aus HD-Polypropylen, mit selbstdichtendem Verschluss und integriertem Sicherheits-Ring. Das einzigartige Design im Deckelinneren verschließt die Flasche hermetisch und garantiert die ausgezeichnete Leck- und Kontaminations-Sicherheit der Flasche. Die erhabene Graduierung an der Seitenwand (mit einer Präzision von ±2%) ermöglicht Volumenüberprüfungen.

Jede Flasche ist etikettiert für Angaben zur Probe und Quellenbeschreibung, Code und Chargennummern, Ablaufdatum und andere Informationen.

Flaschen mit flüssigem Natriumthiosulfat (20 mg/l - nach ISO/FDIS 19458:2006) sind ideal, um Wasser für den menschlichen Bedarf, Schwimmbad- und andere Wasserproben zu analysieren, in denen Chlor die Zusammensetzung der Probe verändern könnte.

Leere Flaschen, ohne Natriumthiosulfat sind ideal für Wasserproben zur physikalischen und chemischen Analyse sowie bei allen anderen Anforderungen, die sterile Flaschen erfordern.

Einzel verpackte Flaschen auf Anfrage erhältlich.

Beschreibung	Inhalt ml	Preis	Menge	Bestell Nr.
transparent, steril, ohne Natriumthiosulfat	250	94,50	108	9.001 075
transparent, steril, ohne Natriumthiosulfat	500	100,80	84	9.001 076
transparent, steril, ohne Natriumthiosulfat	1000	61,50	30	9.001 077
transparent, steril, mit Natriumthiosulfat	250	105,30	108	9.001 081
transparent, steril, mit Natriumthiosulfat	500	113,40	84	9.001 082
transparent, steril, mit Natriumthiosulfat	1000	64,60	30	9.001 083

1 LLG-Mörser, ohne Pistill, Porzellan

Beschreibung	Inhalt ml	Ø außen mm	Höhe mm	DIN	Preis	ab	Preis	Menge	Bestell Nr.
					EUR	x VE	EUR	pro VE	
innen rau	25	51	32		8,85	5	8,00	1	9.164 410
innen rau	70	63	41	12906	10,90	5	9,80	1	6.227 149
innen rau	75	76	45		11,90	5	10,80	1	9.164 411
innen rau	110	83	50		16,90	5	15,30	1	6.232 577
innen rau	160	90	56	12906	21,90	5	19,80	1	6.243 865
innen rau	220	105	64		21,40	5	19,30	1	9.164 412
innen rau	400	125	71	12906	44,50	5	40,10	1	9.164 413
innen rau	2250	224	127		243,90	-	-	1	6.252 383
innen glasiert	110	83	50		16,70	5	15,10	1	6.227 289
innen glasiert	220	105	64		20,40	5	18,40	1	6.234 591

1



2 LLG-Porzellan-Pistill

Beschreibung	Ø Kopf mm	Länge mm	DIN	Preis	ab	Preis	Menge	Bestell Nr.
				EUR	x VE	EUR	pro VE	
rau	14	54		7,35	5	6,65	1	6.227 150
rau	24	115	12906	7,95	5	7,20	1	9.164 420
rau	30	135	12906	9,05	5	8,20	1	6.232 574
rau	36	150	12906	12,60	5	11,40	1	9.164 421
rau	42	175	12906	16,20	5	14,60	1	9.164 422
rau	74	250	12906	63,60	5	57,30	1	6.252 384
glasiert	42	175	12906	21,30	5	19,20	1	6.227 292
glasiert	36	150	12906	14,30	5	12,90	1	6.234 592

2



3 Mörser mit Pistill, Achat

Achat. Standardqualität. Andere Größen auf Anfrage.

Inhalt ml	Ø außen mm	Ø innen mm	Preis	Menge	Bestell Nr.
			EUR	pro VE	
10	50	40	43,90	1	9.164 050
25	75	60	66,80	1	9.164 075
50	100	85	157,20	1	9.164 100
100	125	100	314,40	1	9.164 125

3





1 Rundkolben mit Normschliff, Borosilikatglas 3.3

Hergestellt aus Borosilikatglas 3.3. Gegen Hitze und fast alle Chemikalien beständig. Gemäß DIN 12394. Der verstärkte Rand verhindert Bruch bei Reinigung und Transport.

Volumen	Kolben Ø	Ø Hals	Höhe	Hülse	Preis	ab	Preis	Menge	Bestell Nr.
ml	mm	mm	mm	NS	EUR	x VE	EUR	pro VE	
50	51	22	105	14/23	5,80	10	5,20	1	6.236 508
50	51	22	100	19/26	5,80	10	5,20	1	4.008 379
50	51	30	100	24/29	6,45	10	5,80	1	4.008 380
50	51	34	105	29/32	6,75	10	6,00	1	6.238 345
100	64	22	115	14/23	6,50	10	5,90	1	6.236 346
100	64	22	110	19/26	6,45	10	5,90	1	4.008 381
100	64	30	110	24/29	7,15	10	6,40	1	4.008 382
100	64	34	115	29/32	7,35	10	6,60	1	6.236 774
250	85	22	140	19/26	9,25	10	8,30	1	4.008 383
250	85	30	140	24/29	9,25	10	8,30	1	4.008 384
250	85	34	145	29/32	10,30	10	9,30	1	6.236 303
500	105	30	170	24/29	13,80	10	12,40	1	4.008 385
500	105	34	175	29/32	13,00	10	11,70	1	6.240 426
1000	131	42	200	29/32	26,60	10	24,00	1	6.242 240
2000	166	34	260	29/32	37,90	10	34,10	1	6.238 472



2 Zweihals-Rundkolben mit Normschliff, mit schrägem Seitenhals, Borosilikatglas 3.3

Gemäß DIN 12394. Die Seitenhälse sind schräg im Winkel von 45°. NS-Hälse entsprechen DIN 12242. Zweihals-Rundkolben mit parallelem Seitenarm auf Anfrage erhältlich.

Volumen	Mittel-hals	Seitenhals schräg	Preis	Menge	Bestell Nr.
ml	NS	NS	EUR	pro VE	
50	14/23	14/23	19,30	1	9.140 320
100	14/23	14/23	20,50	1	9.140 321
100	29/32	14/23	22,50	1	6.243 616
250	29/32	14/23	27,30	1	4.008 386
500	29/32	14/23	34,50	1	4.008 387



3 Dreihals-Rundkolben mit Normschliff, mit schrägen Seitenhälsen, DURAN®

DIN 12394 und in Ergänzung zur DIN-Norm(*). Mit 2 x 20°-schrägen Seitenhälsen, Material: DURAN®.

Volumen	Kolben Ø	Mittel-hals	Seitenhal s	Preis	Menge	Bestell Nr.
ml	mm	NS	NS	EUR	pro VE	
50	51	19/26	14/23*	15,50	1	6.202 804
100	64	29/32	14/23*	34,60	1	9.011 953
250	85	29/32	14/23	43,30	1	9.011 955
250	85	29/32	29/32	51,20	1	9.011 956
500	105	29/32	14/23*	49,50	1	9.011 958
500	105	29/32	29/32	57,20	1	9.011 959
1000	131	29/23	14/23	56,40	1	9.011 961
1000	131	29/32	29/32*	64,10	1	9.011 962



4 Stehkolben mit Normschliff, Borosilikatglas 3.3

Hergestellt aus Borosilikatglas 3.3. Gegen Hitze und fast alle Chemikalien beständig. Gemäß DIN 12394.

Volumen	Hülse	Höhe	Preis	ab	Preis	Menge	Bestell Nr.
ml	NS	mm	EUR	x VE	EUR	pro VE	
50	29/32	100	9,80	10	6,80	1	4.008 377
100	29/32	110	10,30	10	7,30	1	6.236 773
250	24/29	140	13,40	10	9,30	1	6.243 613
250	29/32	140	17,20	10	12,30	1	6.238 346
500	29/32	170	22,60	10	16,10	1	6.240 425

1 Kolbenringe, Presskork

Höhe 30 mm.

Für Kolben ml	Ø außen mm	Ø innen mm	Preis EUR	ab x VE	Preis EUR	Menge pro VE	Bestell Nr.
10 - 100	80	30	4,55	20	2,10	1	9.143 003
250 - 500	110	60	5,85	20	2,70	1	9.143 006
1000 - 2000	140	90	8,70	20	4,20	1	9.143 009
3000	170	120	11,20	20	5,40	1	9.143 012



2 Erlenmeyerkolben mit Normschliff, Borosilikatglas 3.3

DIN EN ISO 4797. NS-Hals gemäß DIN 12242. Alle Beschriftungen sind in weißer Emaillefarbe aufgedruckt, die speziell für die Anwendung auf Glas entwickelt wurde.

Volumen ml	Höhe mm	Hülse NS	Preis EUR	ab x VE	Preis EUR	Menge pro VE	Bestell Nr.
50	85	14/23	9,65	10	6,90	1	9.141 105
50	85	19/26	10,30	10	7,30	1	9.141 106
50	85	29/32	10,80	10	7,40	1	9.141 107
100	100	14/23	10,60	10	7,50	1	9.141 108
100	100	29/32	10,10	10	7,20	1	9.141 109
250	140	29/32	14,80	10	10,50	1	9.141 110
300	156	29/32	15,10	10	10,70	1	9.141 111
500	175	29/32	12,60	10	11,30	1	9.141 112
1000	220	29/32	23,60	10	20,30	1	9.141 113



3 Erlenmeyerkolben mit Normschliff, Borosilikatglas 3.3, Braunglas

Gemäß DIN EN ISO 4797. NS-Hals gemäß DIN 12242. Alle Beschriftungen sind in weißer Emaillefarbe aufgedruckt, die speziell für die Anwendung auf Glas entwickelt wurde.

Volumen ml	Höhe mm	Hülse NS	Preis EUR	ab x VE	Preis EUR	Menge pro VE	Bestell Nr.
50	85	29/32	26,40	10	18,90	1	9.140 400
100	100	29/32	44,30	10	31,60	1	6.258 244
250	140	29/32	41,40	10	37,30	1	6.258 150
500	175	29/32	45,10	10	40,60	1	6.255 806
1000	220	29/32	73,00	-	-	1	9.140 401
2000	270	29/32	99,80	-	-	1	9.140 402



4 Verdampferkolben, Birnenform, Borosilikatglas 3.3

Hergestellt aus Borosilikatglas 3.3, entsprechend DIN 12383. Verdampferkolben in Birnenform mit NS 29/32 für alle Rotationsverdampfer.

Volumen ml	NS	Preis EUR	ab x VE	Preis EUR	Menge pro VE	Bestell Nr.
100	29/32	18,50	10	16,80	1	6.237 167
250	29/32	25,30	10	23,00	1	6.237 711
500	29/32	29,40	10	26,70	1	6.243 664
1000	29/32	50,40	10	45,80	1	6.236 112





1 Tropftrichter, zylindrisch mit/ohne Druckausgleich, Borosilikatglas 3.3.

Borosilikatglas 3.3. PTFE Küken, Stopfen PP. Zylindrische Form mit oder ohne Druckausgleichsrohr. DIN 12451 und DIN 12567

Typ	Inhalt	Kern	Hülse	Preis	Menge	Bestell Nr.
	ml	NS	NS	EUR	pro VE	
mit Druckausgleichsrohr	50	29/32	19/26	74,40	1	9.140 415
mit Druckausgleichsrohr	100	29/32	19/26	78,00	1	4.008 428
mit Druckausgleichsrohr	250	29/32	29/32	78,60	1	6.240 982
mit Druckausgleichsrohr	500	29/32	29/32	83,60	1	6.240 983
ohne Druckausgleichsrohr	50	29/32	19/26	62,00	1	9.140 410
ohne Druckausgleichsrohr	100	29/32	19/26	62,20	1	9.140 411
ohne Druckausgleichsrohr	250	29/32	29/32	67,20	1	9.140 412
ohne Druckausgleichsrohr	500	29/32	29/32	71,80	1	9.140 413
ohne Druckausgleichsrohr	1000	29/32	29/32	122,40	1	9.140 414



2 Kühler nach Dimroth, Borosilikatglas 3.3, Glasolive

Hergestellt aus Borosilikatglas 3.3. Gegen Hitze und fast alle Chemikalien beständig. Gemäß DIN 12591. Lieferung mit seitlicher Glasolive. Die seitlichen Anschlüsse sind für Schläuche mit Durchmesser von 8/9 mm geeignet.

Mantel- länge mm	Kern	Hülse	Preis	Menge	Bestell Nr.
	NS	NS	EUR	pro VE	
160	14/23	14/23	54,30	1	9.012 525
160	29/32	29/32	54,30	1	9.012 526
250	14/23	14/23	54,70	1	9.012 527
250	29/32	29/32	62,20	1	6.258 228
400	29/32	29/32	62,20	1	6.243 670



3 Schlangenkühler, Borosilikatglas 3.3

Hergestellt aus Borosilikatglas 3.3, das gegen Hitze und fast alle Chemikalien beständig ist. Sie entsprechen den höchsten Qualitätsnormen gemäß DIN 12592. Lieferung entweder mit seitlicher Glasolive oder seitlichem Polypropylen-Anschluss. Der Polypropylen-Anschluss hat eine Schraubverbindung für das einfache und sichere Anbringen des Schlauchmaterials. Die seitlichen Anschlüsse sind für Schläuche mit Durchmesser von 8/9 mm geeignet.

Beschreibung	Mantel- länge mm	NS	Preis	Menge	Bestell Nr.
			EUR	pro VE	
Mit Glasolive	160	14/23	32,20	1	9.012 548
Mit Glasolive	250	29/32	42,40	1	6.257 821
Mit Glasolive	400	29/32	54,10	1	4.008 411
Mit PP-Olive	250	29/32	42,60	1	6.257 820
Mit PP-Olive	400	29/32	54,40	1	4.008 414



4 Kühler nach Liebig, Borosilikatglas 3.3

Hergestellt aus Borosilikatglas 3.3, das gegen Hitze und fast alle Chemikalien beständig ist. Sie entsprechen höchsten Qualitätsnormen gemäß DIN 12576. Der Polypropylen-Anschluss hat eine Schraubverbindung für das einfache und sichere Anbringen des Schlauchmaterials. Die seitlichen Anschlüsse sind für Schläuche mit Durchmesser von 8/9 mm geeignet.

Beschreibung	Mantel- länge mm	NS	Preis	Menge	Bestell Nr.
			EUR	pro VE	
mit PP-Olive	250	29/32	29,30	1	9.012 546
mit PP-Olive	400	29/32	35,31	1	4.008 405
mit Glasolive	250	29/32	39,00	1	7.970 278
mit Glasolive	400	29/32	45,90	1	6.236 239
mit Glasolive	160	14/23	31,70	1	9.012 535
mit Glasolive	250	14/23	35,20	1	9.012 536

1 Siedesteine Typ A

Speziell für präparative Arbeiten. Einsetzbar für Destillationen und Rückfluss in wässrigen, neutralen und basischen Lösungsmitteln, auch unter Vakuum. Wirksam in kleinsten Flüssigkeitsmengen, auch nach mehrfachen Unterbrechungen. Verhindern jedes Stoßen. Naturprodukt.

Inhalt g	Preis EUR	ab x VE	Preis EUR	Menge pro VE	Bestell Nr.
250	15,40	10	14,30	1	9.012 306

1



2 Siedesteine Typ B

Speziell für analytische Arbeiten. Einsetzbar für Destillationen in saurem, neutralem und basischem Milieu. Für Vakuumdestillation nicht geeignet. Wirksam in kleinsten Flüssigkeitsmengen, auch nach mehrfachen Unterbrechungen. Verhindern jedes Stoßen. Keramisches Produkt mit relativ hoher Reinheit und Abriebfestigkeit.

Inhalt g	Preis EUR	ab x VE	Preis EUR	Menge pro VE	Bestell Nr.
200	13,00	10	12,20	1	9.012 307

2



3 Scheidetrichter nach Squibb, Borosilikatglas 3.3

Mit PTFE-Küken, nach DIN 12452. Mit NS-Stopfen PP.

Beschreibung	Inhalt		Bohrung NS	Preis EUR	Menge pro VE	Bestell Nr.
	ml	mm				
graduirt	50	2,5	19/26	38,80	1	6.236 317
graduirt	100	2,5	19/26	38,80	1	6.236 318
graduirt	250	4,0	29/32	43,10	1	6.236 319
graduirt	500	4,0	29/32	46,60	1	6.236 320
graduirt	1000	6,0	29/32	64,70	1	6.236 321
graduirt	2000	6,0	29/32	98,60	1	6.240 412

3



4 Extraktionsapparat nach Soxhlet, ohne Hahn

Hergestellt aus Borosilikatglas 3.3, das gegen Hitze und fast alle Chemikalien beständig ist. Sie erfüllen die höchsten Qualitätsnormen gemäß DIN 12602.

Volumen ml	Kern NS	Hülse NS	Preis EUR	Menge pro VE	Bestell Nr.
30	29/32	29/32	58,20	1	4.008 417
70	29/32	34/35	64,70	1	4.008 418
100	29/32	45/40	66,80	1	4.008 419
150	29/32	45/40	73,80	1	4.008 420
250	29/32	45/40	88,80	1	4.008 421

4



5 LLG-Extraktionshülsen, Zellulose

Neutral und fettfrei. Mit hervorragender Rückhaltevermögen.

Ø mm	Länge mm	Preis EUR	Menge pro VE	Bestell Nr.
19	90	66,70	25	9.045 705
20	80	92,20	25	9.045 701
22	80	71,10	25	9.045 700
25	100	76,40	25	9.045 709
26	60	76,40	25	9.045 707
28	80	76,40	25	9.045 711
30	80	76,40	25	9.045 708
33	80	71,10	25	9.045 702
33	94	95,70	25	9.045 703
33	100	77,50	25	9.045 704
33	118	98,70	25	9.045 706
37	130	111,70	25	6.256 301
43	123	136,30	25	9.045 710

5



1

1 Gaswaschflasche, PP

Graduierter 250 ml Zylinder aus Polypropylen zur Reinigung von Gasen, mit großem, stabilem Standfuß

- Gaseinleitungsrohr mit PE-Fritte
- Silikonanschluss für Schläuche mit 6,3 mm Außendurchmesser
- Maximaler Überdruck 0,5 psi

Beschreibung	Inhalt ml	Höhe mm	Preis EUR	Menge pro VE	Bestell Nr.
Gaswaschflasche	250	273	87,10	1	9.110 290

2

2 3 Expansions- und Reduzierstücke, Borosilikatglas 3.3

Hergestellt aus Borosilikatglas 3.3. Mit Kegelschliff.

Kern	Hülse	Preis EUR	ab x VE	Preis EUR	Menge pro VE	Bestell Nr.
NS	NS	EUR	x VE	EUR	pro VE	
19/26	14/23	11,30	10	10,50	1	6.243 581
24/29	14/23	12,80	10	12,00	1	6.243 582
29/32	14/23	12,90	10	12,00	1	9.011 740
14/23	19/26	8,40	10	7,80	1	4.008 341
24/29	19/26	13,60	10	12,80	1	4.008 342
29/32	19/26	15,50	10	14,50	1	4.008 343
29/32	24/29	15,30	10	14,30	1	6.241 533
14/23	29/32	9,80	10	9,20	1	6.235 966
19/26	29/32	14,20	10	13,50	1	4.008 344
24/29	29/32	15,30	10	14,20	1	4.008 345

3

4

4 Verbindungsstück für Thermometer, Borosilikatglas 3.3

Hergestellt aus Borosilikatglas 3.3 gemäß DIN 12257, ideal für die Verwendung von Thermometern von 6 - 8 mm Ø. Schraubverbindung ermöglicht die einfache Tiefenanpassung des Thermometers. Dichtungsmaterial: NBR

Ø Adapterbohrung mm	Kern NS	Gewinde GL	Preis EUR	ab x VE	Preis EUR	Menge pro VE	Bestell Nr.
6 - 8	14/23	14	10,40	10	9,40	1	4.008 360
6 - 8	29/32	14	11,50	10	10,30	1	6.244 589

5

5 Stopfen, sechskant, Borosilikatglas 3.3

Hergestellt aus Borosilikatglas 3.3, das gegen Hitze und fast alle Chemikalien beständig ist. Sie entsprechen den höchsten Qualitätsnormen nach DIN 12252. Das untere geschlossene Ende des Stopfens verfügt über eine "Abtropfspitze", die dafür sorgt, dass anhaftende Flüssigkeit in den Kolben zurück gelangt. Die flache sechseckige Platte verhindert, dass der Stopfen wegrollt und lässt sich als Standfläche benutzen, um eine Verunreinigung der Arbeitsfläche zu verhindern.

Beschreibung	NS	Preis EUR	ab x VE	Preis EUR	Menge pro VE	Bestell Nr.
Klarglas	10/19	2,20	10	1,50	1	7.900 483
Klarglas	12/21	2,15	10	1,50	1	6.242 396
Klarglas	14/23	2,15	10	1,50	1	9.229 990
Klarglas	19/26	2,80	10	2,00	1	9.229 991
Klarglas	24/29	3,95	10	2,80	1	6.240 333
Klarglas	29/32	6,15	10	4,40	1	9.229 992
Klarglas	34/35	9,40	10	6,70	1	6.240 060

1 Schliffklemme, POM

Verfügen über eine ausgezeichnete Chemikalienbeständigkeit sowie sehr gute mechanische Stabilität.

Farbe	NS	Preis EUR	ab x VE	Preis EUR	Menge pro VE	Bestell Nr.
schwarz	10/19	1,80	10	1,50	1	4.008 347
gelb	14/23	2,10	10	1,70	1	4.008 349
blau	19/26	2,15	10	1,75	1	4.008 350
grün	24/29	2,35	10	1,90	1	4.008 351
rot	29/32	2,55	10	2,05	1	4.008 352



2 Schliffklemmen KECK, POM, für Kegelschliffe

Schmelzpunkt 175 °C. Hervorragende Chemikalienbeständigkeit. Nicht verbiegbare. Wärmebeständig bis 150 °C, Größen farbcodiert.

Für	Farbe	Preis EUR	ab x VE	Preis EUR	Menge pro VE	Bestell Nr.
NS 14	gelb	2,75	10	2,15	1	9.011 775
NS 19	blau	2,85	10	2,25	1	9.011 776
NS 24	grün	3,00	10	2,35	1	9.011 777
NS 29	rot	3,15	10	2,50	1	9.011 778



3 Drahtklemmen für Normschliffe, Chromnickelstahl

Chromnickelstahl.

NS	Preis EUR	Menge pro VE	Bestell Nr.
14/23	2,10	1	9.011 705
19/26	2,63	1	9.011 706
24/29	2,60	1	9.011 707
29/32	2,70	1	9.011 708
45/40	4,00	1	9.011 710



4 LLG-Gabelklemmen für Kugelschliffe

Edelstahl 304. Für Kugelschliff-Verbindungen. Mit Feststellschraube.

Größe	Preis EUR	Menge pro VE	Bestell Nr.
S13	9,30	1	9.011 797
S19	9,70	1	9.011 798
S29	11,00	1	9.011 799
S35	14,40	1	9.011 800



1

1 Schliffmanschetten mit Rillen, PTFE

Zum Aufstecken auf Schliffkerne. Für Vakuum bis 0,1 mbar geeignet. Mehrfach wiederverwendbar. Die Dichtringe auf der Außenseite der Schliffmanschette dichten fettfrei und ermöglichen ein leichtes Lösen der Schliche.

NS	Preis EUR	ab x VE	Preis EUR	Menge pro VE	Bestell Nr.
14/23	2,60	10	1,75	1	9.011 655
19/26	2,90	10	1,95	1	9.011 656
24/29	3,95	10	2,65	1	9.011 657
29/32	4,45	10	3,25	1	9.011 658
45/40	9,65	10	8,30	1	9.011 660

2

2 Griffbund-Hülsen, PTFE

Zum Aufstecken auf NS-Kerne. Für gas-, flüssigkeits- und vakuumdichte Normschliff-Verbindungen. Vielfach wiederverwendbar. Mit Dichtringen auf der Außenseite der Schliffhülse. (Leckrate: $< 1 \times 10^{-4}$ mbar x l x s⁻¹). Kein Festsetzen der Schliche. Es wird kein Schliff fett benötigt.

NS	Preis EUR	ab x VE	Preis EUR	Menge pro VE	Bestell Nr.
14/23	6,65	20	6,25	1	9.011 642
19/26	4,75	20	4,50	1	9.011 643
24/29	7,65	10	7,15	1	9.011 644
29/32	7,85	20	7,40	1	9.011 645
45/40	25,70	20	24,00	1	9.011 647

3

3 BUDE - Schliff-Fett

Geeignet für alle Glasschliffe, durchsichtig, vakuumfest und mit Wasser abwaschbar (wasserlöslich). Hat zwischen -30 °C und +200 °C praktisch gleiche Konsistenz, verharzt nicht. Es ist verträglich mit den meisten Elastomeren. Tube à 80 g.

Gewicht g	Preis EUR	ab x VE	Preis EUR	Menge pro VE	Bestell Nr.
80	24,20	10	22,00	1	9.116 950

4

Laborgerätefette glisseal® N und glisseal® HV, ohne Silikon

Laborgerätefette ohne Silikon. Zum Abdichten und Schmieren fester und rotierender Schliche aus Glas, Verbindungen aus Kunststoffen und Metall, sowie zur Lösung anspruchsvollster Schmierprobleme z.B. in der Feinmechanik und der optischen Industrie. Wird nur hauchdünn aufgetragen und lässt sich mit deconex®-Reinigungskonzentraten wieder entfernen. Tube à 60 g.

Normalqualität, mit rotem Verschluss:

Farbe:	transparent
Tropfpunkt:	keiner
Zulässige Dauertemperatur bei Luftzutritt:	-40 bis +200 °C
Luftabschluss:	-40 bis +300 °C
Kurzzeitig bis:	350 °C

Hochvakuumqualität, mit blauem Verschluss:

Farbe:	dunkelbraun
Tropfpunkt:	keiner
Zulässige Dauertemperatur bei Luftzutritt:	-40 bis +220 °C
Luftabschluss:	-40 bis +320 °C
Kurzzeitig bis:	400 °C

5

Typ	Beschreibung	Gewicht kg	Preis EUR	ab x VE	Preis EUR	Menge pro VE	Bestell Nr.
glisseal® N	Tube	0,06	30,80	10	25,60	1	9.116 934 4
glisseal® HV	Tube	0,06	34,40	10	28,80	1	9.116 935 5

2 | 4 Mini-Zentrifugen LLG-uniCFUGE 2 und LLG-uniCFUGE 2/5

Kompakte und preiswerte Mini-Zentrifugen mit zwei unterschiedlichen Rotoren. Geschwindigkeit einstellbar auf 4000 min⁻¹ oder 6000 min⁻¹. Leistungsstarker Motor für schnellen Anlauf. Schnellstopp bei Öffnung des Deckels.

LLG-uniCFUGE 2 mit **Universal-Rotor** für 6 x 1,5/2,0 ml und 6 x 0,5 ml Zentrifugenröhrchen und 2 mal 8 x 0,2 ml PCR-Streifen.

LLG-uniCFUGE 2/5 mit **Rotor für 4 x 5 ml Zentrifugenröhrchen**.

Spezifikationen

Max. RZB:	1200 x g und 2000 x g
Drehzahl:	4000 min ⁻¹ und 6000 min ⁻¹
Max. Beladung:	6 x 0,5/1,5/2 ml und 2 x 0,2 mal PCR 8-er Streifen // 4 x 5 ml Zentrifugenröhrchen
Abmessungen (Ø x H):	140 x 120 mm
Gewicht:	0,7 kg
Netzanschluss:	100 - 240 V, 50/60 Hz, 1 A
Garantie:	3 Jahre

Beschreibung	Preis EUR	Menge pro VE	Bestell Nr.
LLG-uniCFUGE 2 mit Universal-Rotor mit EU-Stecker	195,00	1	6.263 510 1
LLG-uniCFUGE 2 mit Universal-Rotor mit UK-Stecker	195,00	1	6.263 511
LLG-uniCFUGE 2/5 mit Rotor für 5 ml Röhrchen mit EU-Stecker	195,00	1	6.263 515 3
LLG-uniCFUGE 2/5 mit Rotor für 5 ml Röhrchen mit UK-Stecker	195,00	1	6.263 516

1



6.263 510

2



3



6.263 515

4



1 2 3 Mini-Zentrifuge LLG-uniCFUGE 3 mit Timer und Digitalanzeige

Kompakte und preiswerte Mini-Zentrifuge mit bürstenlosem und verschleißfreiem Hochleistungsmotor. Geschwindigkeit stufenlos einstellbar von 0 bis 6000 min⁻¹. Microprozessorgesteuerte Regelung für last-unabhängige Genauigkeit und Unwuchtkontrolle. Integrierter Timer von 0 - 25 min und hohe Geschwindigkeitskonstanz (für reproduzierbare Ergebnisse). Schnellstopp bei Öffnung des Deckels. 2 geräuscharme Rotoren für 8 x 1,5/2 ml Gefäße oder 16 x 0,2 ml PCR Gefäße senken Geräusch- und Hitzeentwicklung. Saugfüße für standsicheren Betrieb.

Folgende Gefäßtypen können verwendet werden:

8 x 1,5 ml Reaktionsgefäße
 8 x 2 ml Reaktionsgefäße
 16 x 0,2 ml Reaktionsgefäße

Bei Verwendung des entsprechenden Adapters:

8 x 0,4 ml Reaktionsgefäße
 8 x 0,5 ml Reaktionsgefäße

Lieferumfang:

- Zentrifuge
- Rotor für 8 x 1,5/2 ml Gefäße
- Rotor für 16 x 0,2 ml Gefäße
- Adapter für 8 x 0,2/0,4/0,5 ml Gefäße

Spezifikationen

Max. RZB: 2000 x g
 Drehzahl: Variabel bis 6000 min⁻¹
 Motor: Bürstenloser DC-Motor
 Max. Beladung: 8 x 1,5/2 ml oder 16 x 0,2 ml PCR Gefäße
 Timer: 0 - 25 min, unendlich
 Abmessungen (Ø x H): 160 x 116 mm
 Gewicht: 1,1 kg
 Netzanschluss: 100 - 240 V, 50/60 Hz
 Garantie: 3 Jahre

Beschreibung	Preis EUR	Menge pro VE	Bestell Nr.
LLG-uniCFUGE 3 mit EU-Stecker	279,00	1	6.263 520
LLG-uniCFUGE 3 mit UK-Stecker	279,00	1	6.263 521

1



2



3



1 2 Mini-Zentrifuge LLG-uniCFUGE 5 mit Timer und Digitalanzeige

Kompakte Mikro Zentrifuge mit hervorragendem Preis-Leistungsverhältnis und Leistungen bis zu 15.595 x g. Mikroprozessor-gesteuerter bürstenloser Motor für Geschwindigkeiten bis zu **15.000 min⁻¹**. Festwinkelrotor mit Deckel aus Aluminium, für 12 x 1,5/2 ml-Gefäße mit optimierter Aerodynamik und geringer Wärme- und Lärmentwicklung. **Betrieb in RPM oder RZB Modus durch einfaches Umschalten möglich.** Short-Spin Modus mit frei wählbaren RZB und RPM Werten. **Großes LCD Display (3.9")** mit intuitiver und benutzerfreundlicher Bedienoberfläche. **Integrierte Unwucht-Detektion** mit automatischer Abschaltung. Große Saugfüße für stabilen Stand. Steuerung der Zentrifuge mittels PC mit bis zu 99 frei definierbaren Programmen über mitgelieferte Software. Dokumentation der Nutzung in Excel.

Folgende Gefäßtypen können verwendet werden:

- 12 x 0,2 ml PCR-Röhrchen
- 12 x 0,4 ml Zentrifugen-Röhrchen
- 12 x 0,5 ml Zentrifugen-Röhrchen
- 12 x 1,5 ml Zentrifugen-Röhrchen
- 12 x 2,0 ml Zentrifugen-Röhrchen

Lieferumfang:

- Zentrifuge mit Rotor für 12 x 1,5/2 ml Gefäße, inkl. Deckel
- Netzteil und USB-Kabel
- 12 Adapter für 0,4/0,5 ml Gefäße
- 12 Adapter für 0,2 ml Gefäße
- Innen-Sechskantschlüssel mit T-Griff
- Software CD
- Benutzerhandbuch

Option:

- Rotor für 16 x 0,2 ml Gefäße oder 2 x 8er PCR-Streifen (Bestell Nr. 6.263 535)

Spezifikationen

Max. RZB:	15.595 x g
Drehzahl:	Variabel von 500 bis 15.000 min ⁻¹
Motor:	Bürstenloser DC-Motor
Max. Beladung:	12 x 2 ml PCR Gefäße
Timer:	0 - 999 min
Abmessungen (B x T x H):	262 x 230 x 131 mm
Gewicht:	4 kg
Netzanschluss:	100 - 240 V, 50/60 Hz
Garantie:	3 Jahre

Typ	Preis EUR	Menge pro VE	Bestell Nr.
LLG-uniCFUGE 5 mit EU-Stecker	639,00	1	6.263 530
LLG-uniCFUGE 5 mit UK-Stecker	639,00	1	6.263 531
Rotor für 16 x 0,2 ml Gefäße oder 2 x 8er PCR-Streifen	84,00	1	6.263 535

1



2





1 LLG-Mikrozentrifugenröhrchen, PP

LLG-Mikrozentrifugenröhrchen eignen sich hervorragend für alle Testdurchsätze. Diese innovativen, modernen Zentrifugengefäße sind als 0,5 ml, 1,5 ml und als 2 ml Probengefäße lieferbar. Sie sind ausgelegt auf hohe Zentrifugalkräfte und hochbeständig gegenüber Temperaturschwankungen und Chemikalien. Sie bieten einen absoluten und sicheren Dichtsitz, sind dabei leicht zu öffnen und zu schließen und bieten somit einen hohen Arbeitskomfort. Zur visuellen Volumenkontrolle besitzen die 1,5 ml Röhrchen Graduierungslinien bei 0,5, 1,0 und 1,5, und die 2,0 ml Röhrchen bei 0,5, 1,0, 1,5 und 2,0 ml. Die 0,5 ml Röhrchen sind ohne Graduierung. Zertifiziert DNase-, RNase- und pyrogenfrei.

Klar, im Beutel. DNase und RNase frei, für die Molekularbiologie geeignet. Garantiert absolut metallfrei.

Spezifikationen Autoklavierbarkeit

Temperatur: 121 °C (250 °F)
 Druck: 1,05 bar oder 15 psi
 Zeit: 20 min oder weniger

Zentrifugation

Festwinkelrotor: 25.000 x g
 Ausschwingrotor: 70.000 x g

Form	Volumen ml	Preis EUR	ab x VE	Preis EUR	Menge pro VE	Bestell Nr.
konisch	0,5	24,20	10	22,30	1000	9.409 023
konisch	1,5	19,20	10	17,80	1000	9.409 024
rund	2,0	21,50	10	19,80	1000	9.409 025



2 LLG-Zentrifugenröhrchen economy, PP

- Mit flachen Kappen, PE
- Mit konischem Boden (15 und 50 ml) oder mit Stehrand (50 ml).
- Leicht ablesbare Volumengraduierungen
- Mit zusätzlicher Graduierung im Konusboden
- Max Geschwindigkeit für konische Zentrifugenröhrchen 12.000 x g und 6.000 x g für Röhrchen mit Stehrand
- Mit großem Beschriftungsfeld
- Autoklavierbar bei 121 °C und einfrierbar bis -80 °C
- Auslaufsicher
- DNase und RNase frei, aseptisch
- Lose verpackt

Form	Volumen ml	Höhe mm	Preis EUR	Menge pro VE	Bestell Nr.
konisch	15	119.6	85,00	500	6.270 403
konisch	50	113.9	110,00	500	6.270 404
mit Stehrand	50	116.5	140,00	500	6.270 405



3 LLG-Zentrifugenröhrchen, PP

Polypropylen Röhrchen mit sehr guter thermischer, mechanischer und chemischer Stabilität. Mit Schraubverschluss. Sterile Röhrchen mit aufgeschraubtem Verschluss. Box- oder Beutelverpackung. Graduierung und Schriftfeld.

Zentrifugierbarkeit (Max. RZB): 6000 x g
 Höhe: 120 mm

Beschreibung	Form	Volumen ml	Ø mm	Preis EUR	ab x VE	Preis EUR	Menge pro VE	Bestell Nr.
steril, einzeln verpackt*	konisch	15	17,0	13,00	10	11,80	50	9.316 062
Großpackung	konisch	15	17,0	88,20	-	-	500	9.316 063
steril, einzeln verpackt*	konisch	50	30,0	18,40	10	16,60	50	9.316 064
Großpackung	konisch	50	30,0	118,90	-	-	500	9.316 065
aseptisch, im Beutel	konisch	50	30,0	14,20	10	12,80	50	6.263 887
steril, einzeln verpackt*	mit Stehrand	50	30,0	19,80	10	17,90	50	9.316 067
Großpackung, im Beutel	mit Stehrand	50	30,0	14,74	10	13,40	50	4.008 506

*Frei von Zytotoxizität, DNase/RNase frei und human DNA frei.

1 2 3 LLG-Reagenz- und Zentrifugenröhrchen mit Rand, PS oder PP

- Aus reinem Polypropylen oder Polystyrol
- Polystyrol-Röhrchen sind transparent, Polyethylenröhrchen sind opak und bruchfest
- Röhrchen mit Verschluss sind mit Ethylenoxid sterilisiert
- Mit Beschriftungsfeld

LLG-2-Positionen-Verschlüsse für Reagenz- und Zentrifugenröhrchen, PE

- Für Kulturröhrchen mit einem Außendurchmesser von 12 mm und 17 mm
- 2 Verschlusspositionen möglich
- Verschluss, aber Gasaustausch ist noch möglich für aerobe Wachstumsbedingungen
- Luftdicht verschlossen für anaerobe Wachstumsbedingungen, zur Lagerung oder zum Versand von Proben, zum Zentrifugieren

Beschreibung	Volumen	Ø	Höhe	Material	max.	max.	Preis	x VE	Preis	Menge	Bestell Nr.
	ml	mm	mm		RZB	Temp. °C		ab			
mit Rand	4,0	12,0	75	PS	1400	80	21,80	8	19,90	500	6.265 657
mit Rand	4,0	12,0	75	PP	3000	120	21,80	8	19,90	500	6.265 658
mit Rand	12,0	17,0	100	PS	3000	80	22,30	8	20,30	250	6.265 659
mit Rand	12,0	17,0	100	PP	5500	120	22,20	8	20,20	250	6.265 660
mit 2-Positionen-Verschluss, sterilisiert	4,0	12,0	75	PS	1400	80	85,40	-	-	500	6.265 661
mit 2-Positionen-Verschluss, sterilisiert	4,0	12,0	75	PP	3000	120	85,40	-	-	500	6.265 662
mit 2-Positionen-Verschluss, sterilisiert	12,0	17,0	100	PS	3000	80	141,20	-	-	500	6.265 663
mit 2-Positionen-Verschluss, sterilisiert	12,0	17,0	100	PP	5500	120	141,20	-	-	500	6.265 664
2-Positionen-Verschluss		12,0		PE	-		27,50	10	25,10	1000	6.265 665
2-Positionen-Verschluss		17,0		PE	-		41,90	8	38,20	1000	6.265 666



LLG-Filtrierpapiere für qualitative Analysen

Aus 100 % Cellulose.
 Aschegehalt 0,06 %.
 Filtrationsgeschwindigkeit nach DIN 53137.
 Trennfähigkeit nach DIN 53135.



1 LLG-Filtrierpapiere, qualitativ, Rundfilter

Sehr schnell, Porengröße 12 bis 15 µm.
 - für grobkörnige und voluminöse Niederschläge wie z.B. Hydroxide und Sulfide

Ø	Filtrationszeit	Preis	Menge	Bestell Nr.
mm	sek.	EUR	pro VE	
90	10	9,55	100	9.045 830
110	10	11,30	100	9.045 831
125	10	14,40	100	9.045 832
150	10	17,80	100	9.045 833
185	10	22,30	100	9.045 834



2 LLG-Filtrierpapiere, qualitativ, Rundfilter

Mittelschnell, Porengröße 5 bis 8 µm bzw. 5 bis 13 µm
 - für schnelle Filtration mit feinen Partikeln

Ø	Filtrationszeit	Porengröße	Preis	Menge	Bestell Nr.
mm	sek.	µm	EUR	pro VE	
42,5	50	5 - 8	6,50	100	9.045 820
90,0	50	5 - 8	9,60	100	9.045 821
110,0	50	5 - 8	12,43	100	9.045 822
125,0	50	5 - 8	14,80	100	7.970 266
150,0	50	5 - 8	17,80	100	7.970 269
185,0	50	5 - 8	22,30	100	6.242 668
240,0	50	5 - 8	36,40	100	6.242 631
42,5	88	5 - 13	4,75	100	9.045 800
47,0	88	5 - 13	5,05	100	9.045 801
55,0	88	5 - 13	5,25	100	9.045 802
70,0	88	5 - 13	5,55	100	9.045 803
90,0	88	5 - 13	6,25	100	9.045 804
110,0	88	5 - 13	6,85	100	9.045 805
125,0	88	5 - 13	7,40	100	9.045 806
150,0	88	5 - 13	10,60	100	9.045 807
185,0	88	5 - 13	16,00	100	9.045 808
240,0	88	5 - 13	25,20	100	9.045 809



3 LLG-Filtrierpapiere, qualitativ, Faltenfilter

Mittelschnell, Porengröße 5 bis 8 µm.
 - für schnelle Filtration mit feinen Partikeln

Ø	Filtrationszeit	Preis	Menge	Bestell Nr.
mm	sek.	EUR	pro VE	
70,0	50	27,50	100	7.659 027
125,0	50	31,79	100	9.045 825
150,0	50	33,99	100	9.045 826
185,0	50	34,20	100	9.045 827
240,0	50	51,60	100	6.242 632



4 LLG-Filtrierpapiere, qualitativ, Rundfilter

Langsam, Porengröße 2 bis 3 µm.
 - für BaSO₄, SnO₄, CuO, Cu₂O

Ø	Filtrationszeit	Preis	Menge	Bestell Nr.
mm	sek.	EUR	pro VE	
70,0	180	5,10	100	7.970 267
90,0	180	6,00	100	7.970 268
110,0	180	7,60	100	6.242 672
125,0	180	9,00	100	7.970 134
150,0	180	12,00	100	7.970 139
185,0	180	15,30	100	6.242 671



5 LLG-Filtrierpapiere, qualitativ, Bögen

Mittelschnell, Porengröße 5 bis 13 µm.
 - für analytische Arbeiten im Labor

Abmessungen	Filtrationszeit	Preis	Menge	Bestell Nr.
mm	sek.	EUR	pro VE	
460 x 570	88	112,30	100	9.045 810

LLG-Filtrierpapiere für quantitative Analysen

Aus 100 % Zellulose.
Aschegehalt 0,007 %.
Filtrationsgeschwindigkeit nach DIN 53137.
Trennfähigkeit nach DIN 53135.

1 LLG-Filtrierpapiere, quantitativ, Rundfilter

Schnell, Porengröße 12 bis 15 µm.

- für grobflockige und voluminöse Niederschläge
- für Bestimmungen nach der deutschen Standardmethode zur Prüfung von Wasser, Abwasser und Schlamm
- für $\text{Fe}(\text{OH})_2$, $\text{Al}(\text{OH})_3$, NaSO_4
- aschefrei, äquivalent Schwarzband

Ø mm	Filtrations- zeit sek.	Preis EUR	Menge pro VE	Bestell Nr.
70	10	11,20	100	9.045 840
90	10	16,00	100	9.045 841
110	10	22,40	100	9.045 842
125	10	32,01	100	9.045 843
150	10	37,00	100	9.045 844
185	10	54,20	100	9.045 845

1



2 LLG-Filtrierpapiere, quantitativ, Rundfilter

Mittelschnell/schnell, Porengröße 8 bis 12 µm.

- meist verwendeter quantitativer Filter
- für PbS , Ag_2S , FeS , Carbonate
- aschefrei, äquivalent Weißband

Ø mm	Filtrations- zeit sek.	Preis EUR	Menge pro VE	Bestell Nr.
90	20	15,90	100	7.970 057
110	20	18,40	100	7.970 000
125	20	23,00	100	7.970 058
150	20	31,60	100	7.970 001
185	20	44,60	100	7.970 002
200	20	75,50	100	6.242 179

2



3 LLG-Filtrierpapiere, quantitativ, Rundfilter

Mittelschnell, Porengröße 5 bis 8 µm.

- für NH_4MgPO_4 , CaC_2O_4 , BaSO_4
- aschefrei, äquivalent Rotband

Ø mm	Filtrations- zeit sek.	Preis EUR	Menge pro VE	Bestell Nr.
55	50	7,55	100	6.256 437
70	50	9,20	100	7.970 571
90	50	13,20	100	7.970 032
110	50	18,40	100	6.242 748
125	50	23,00	100	7.970 045
150	50	31,60	100	6.252 765
185	50	44,60	100	6.242 747
240	50	89,90	100	7.970 591

3



4 LLG-Filtrierpapiere, quantitativ, Rundfilter

Langsam, Porengröße 2 bis 3 µm.

- für sehr feine Niederschläge und kleine Partikel
- für Bodenanalysen
- für BaSO_4 (heiß gefällt), PbSO_4 , Cu_2O , ZnS , NiS
- aschefrei, äquivalent Blauband

Ø mm	Filtrations- zeit sek.	Preis EUR	Menge pro VE	Bestell Nr.
70	180	11,20	100	7.970 271
90	180	15,90	100	9.045 850
110	180	22,30	100	6.242 670
125	180	27,80	100	9.045 851
150	180	38,20	100	9.045 852
185	180	54,10	100	6.242 669

4



1

1 LLG-Glasfaser Filter, Rundfilter

Ø	Porengröße	Filtrationszeit	Gewicht	Dicke	Preis	Menge	Bestell Nr.
mm	µm	sek.	g / m ²	mm	EUR	pro VE	
47	1,60	60	52	0,26	24,00	100	9.045 861
55	1,60	60	52	0,26	27,10	100	6.242 633
90	1,60	60	52	0,26	52,00	100	6.252 072
110	1,60	60	52	0,26	66,00	100	7.970 339
125	1,60	60	52	0,26	90,30	100	7.970 033
150	1,60	60	52	0,26	118,10	100	9.045 862
47	1,20	100	52	0,26	33,00	100	6.243 711
55	1,20	100	52	0,26	51,80	100	6.251 383
70	1,20	100	52	0,26	64,30	100	9.045 866
90	1,20	100	52	0,26	75,10	100	9.045 867
110	1,20	100	52	0,26	95,50	100	9.045 868
47	0,70	310	75	0,45	71,80	100	7.970 106
55	0,70	310	75	0,45	78,10	100	7.970 742
70	0,70	310	75	0,45	138,70	100	6.253 553

Filtrationszeit nach Herzberg

2

2 LLG-Spritzenvorsatzfilter *SPHEROS*

Preisgünstige Spritzenvorsatzfilter für die effiziente Filtration einer großen Palette von Lösungsmitteln sowie wässrigen oder anorganischen Lösungen. Diese Spritzenvorsatzfilter decken die meisten Anwendungen in der HPLC, in pharmazeutischen, umweltbezogenen, biotechnologischen, Lebensmittel- und Getränke laboratorien ab.

- Robustes Gehäuse aus Polypropylen
- Mit weiblichem Luer-Lock-Eingang und männlichem Luer-Slip-Ausgang
- Passend für alle Spritzen mit Luer-Anschluss
- Steril und unsteril lieferbar
- Sterile Produkte einzeln verpackt in einer Hartblisterverpackung und Spenderbox

3

3 4 LLG Spritzenvorsatzfilter *SPHEROS*, Celluloseacetat

Hydrophile Membran zur Filtration wässriger Flüssigkeiten. Sehr geringe Protein-Bindungskapazität. Besonders geeignet für biologische Makromoleküle, wasserlösliche Oligomere und Polymere. Mit weiblichem Luer Lock-Eingang und männlichem Luer Slip-Ausgang. Sterile Produkte einzeln verpackt in einer Hartblisterverpackung und Spenderbox.

Ø Filter	Porengröße	Gehäuse-typ	Steril	Preis	Menge	Bestell Nr.
mm	µm			EUR	pro VE	
13	0,22	PP, rot	-	77,00	100	6.272 802
13	0,45	PP, rot	-	77,00	100	6.272 803
25	0,22	PP, rot	-	47,00	50	6.272 804
25	0,45	PP, rot	-	47,00	50	6.272 805
13	0,22	PP, rot	+	109,00	100	6.272 806
13	0,45	PP, rot	+	109,00	100	6.272 807
25	0,22	PP, rot	+	47,00	45	6.272 808
25	0,45	PP, rot	+	47,00	45	6.272 809

4

5

5 LLG Spritzenvorsatzfilter *SPHEROS*, Nylon

Hydrophile Membran zur Filtration wässriger und organischer, mittelpolarer Lösungen. Sehr gute chemische Beständigkeit gegenüber Estern, Basen und Alkoholen. Mit weiblichem Luer Lock-Eingang und männlichem Luer Slip-Ausgang.

Ø Filter	Porengröße	Gehäuse-typ	Steril	Preis	Menge	Bestell Nr.
mm	µm			EUR	pro VE	
13	0,22	PP, rosa	-	77,00	100	6.272 810
13	0,45	PP, rosa	-	77,00	100	6.272 811
25	0,22	PP, rosa	-	47,00	50	6.272 812
25	0,45	PP, rosa	-	47,00	50	6.272 813

6

6 LLG Spritzenvorsatzfilter *SPHEROS*, PTFE

Hydrophobe Membran zur Filtration unpolare Flüssigkeiten und Gase. Sehr gute chemische Beständigkeit gegenüber allen Arten von Lösungsmitteln und Basen. Mit weiblichem Luer Lock-Eingang und männlichem Luer Slip-Ausgang.

Ø Filter	Porengröße	Gehäuse-typ	Steril	Preis	Menge	Bestell Nr.
mm	µm			EUR	pro VE	
13	0,22	PP, weiss	-	77,00	100	6.272 816
13	0,45	PP, weiss	-	77,00	100	6.272 817
25	0,22	PP, weiss	-	47,00	50	6.272 818
25	0,45	PP, weiss	-	47,00	50	6.272 819

LLG-Spritzenvorsatzfilter

LLG bietet eine Linie von Spritzenvorsatzfiltern an, speziell konzipiert für die effektive Filtration einer großen Palette von Flüssigkeiten, Lösungsmitteln, wässriger oder anorganischer Lösungen. Unsere Spritzenvorsatzfilter decken die meisten Anwendungen in der HPLC, in pharmazeutischen, umweltbezogenen, biotechnologischen, Lebensmittel- und Getränke laboratorien ab.

- gespritzte Gehäuse aus Polypropylen und MABS
- Multifunktionelle Spritzenvorsatzfilter mit beidseitigen Luer-Lock Anschlüssen oder weibl. Luer-Lock-Eingang und männl. Luer-Slip-Ausgang
- Passend für alle Spritzen mit Luer-Anschluss
- Steril und unsteril lieferbar
- sterile Produkte mit einer Hartblisterverpackung
- überlegene Druckstabilität der Gehäuse

LLG-Spritzenvorsatzfilter RC, Regenerierte Cellulose

Hydrophile Membran zeichnet sich durch eine niedrige Adsorption aus. Optimal zur Filtration wässriger und organisch/wässriger Lösungen. Zur Filtration von polaren und mittelpolaren Probenlösungen. Mit Luer-Lock Eingang und Luer-Slip Ausgang.

Typ	Ø Filter mm	Porengröße µm	Gehäuse-typ	Preis	Menge	Bestell Nr.
				EUR	pro VE	
unsteril	13	0,20	PP	545,00	500	9.055 530 1
unsteril	13	0,45	PP	545,00	500	9.055 532
unsteril	25	0,20	PP	545,00	500	9.055 531
unsteril	25	0,45	PP	545,00	500	9.055 533



9.055 530

LLG-Spritzenvorsatzfilter PES, Polyethersulfon

Hydrophile Membrane für wässrige und leicht organische Lösungen mit geringer Proteinbindungskapazität. Die nahezu blindwertfreie Membrane eignet sich hervorragend für die Ionenchromatographie und organische Säuren. Mit Luer-Lock Eingang und Luer-Slip Ausgang.

Typ	Ø Filter mm	Porengröße µm	Gehäuse-typ	Preis	Menge	Bestell Nr.
				EUR	pro VE	
unsteril	25	0,20	PP	495,00	500	9.055 525
unsteril	25	0,45	PP	495,00	500	7.970 213 2
steril	25	0,20	Acryl	85,00	50	6.285 700
steril	25	0,45	Acryl	85,00	50	6.285 701



7.970 213

LLG-Spritzenvorsatzfilter PVDF, Polyvinylidenfluorid

Hydrophile Membran für wässrige polare und leicht unpolare Lösungen. Sehr geringe Proteinbindungskapazität. Geeignet für hohe Durchflussraten. Besonders geeignet für biologische Makromoleküle, wasserlösliche Oligomere und Polymere. Mit Luer-Lock Eingang und Luer-Slip Ausgang.

Typ	Ø Filter mm	Porengröße µm	Gehäuse-typ	Preis	Menge	Bestell Nr.
				EUR	pro VE	
unsteril	25	0,20	PP	545,00	500	7.970 387
unsteril	25	0,45	PP	545,00	500	7.970 286 3



7.970 286

4 LLG-Inline-Filter

Der 50 mm Inline Filter mit hochreinen Polypropylengehäuse (ultraschallverschweißt), ist für 47 mm Rundmembrane konzipiert worden und verfügt über konisch zulaufende 6-12 mm Schlauchanschlüsse an der Ein- und Ausgangsseite. Die PTFE-Membran kann zur Filtration von aggressiven Chemikalien einschließlich Säuren und nicht-wässrigen Lösungen verwendet werden. Durch seine große Filterfläche von 1735 mm² ist der Filter für Langzeitanwendungen (Gasfiltration/Be- und Entlüftung), für die Filtration größerer, flüssiger Probenmengen bis ca. 500 ml (abhängig von der Partikelbelastung der Probe) oder zur Filtration aggressiver nicht wässriger Flüssigkeiten geeignet.

- hydrophobe PTFE-Membran, Gehäuse aus Polypropylen
- autoklavierbar bei 121 °C für 20 Minuten bei 2 bar, max. 3 Zyklen
- abgestufte Schlaucholive von 6-10 mm auf beiden Seiten
- hoher Durchsatz bei geringem Druckabfall
- für Luft und Gase in beiden Richtungen
- max. Betriebsdruck 4,0 bar



Ø mm	Porengröße µm	Preis	Menge	Bestell Nr.
		EUR	pro VE	
50	0,20	30,50	5	9.059 513
50	0,45	30,50	5	9.059 514



1 Filter-Tiegel, Borosilikatglas 3.3.

Borosilikatglas 3.3.

Inhalt ml	Ø mm	Porosität	Preis EUR	Menge pro VE	Bestell Nr.
30	30	2	10,10	1	9.052 037
30	30	3	10,10	1	9.052 038
30	30	4	11,50	1	9.052 039
30	30	5	21,20	1	9.052 040
50	40	1	14,70	1	9.052 041
50	40	2	14,70	1	9.052 042
50	40	3	14,70	1	9.052 043
50	40	4	17,00	1	9.052 044
50	40	5	33,00	1	9.052 065



2 Filternutschen, Borosilikatglas 3.3

Borosilikatglas 3.3. Autoklavierbar.

Inhalt ml	Ø mm	Ø Stiel mm	Porosität	Preis EUR	Menge pro VE	Bestell Nr.
50	36	10	1	21,80	1	9.052 367
50	36	10	2	21,80	1	9.052 368
50	36	10	3	21,80	1	9.052 369
50	36	10	4	23,40	1	9.052 370
75	48	10	1	24,50	1	9.052 371
75	48	10	2	24,50	1	9.052 372
75	48	10	3	24,50	1	9.052 373
75	48	10	4	27,10	1	9.052 374
125	60	10	1	34,50	1	9.052 375
125	60	10	2	34,50	1	9.052 376
125	60	10	3	34,50	1	9.052 377
125	60	10	4	38,30	1	9.052 378
250	80	18	1	47,30	1	9.052 066
250	80	18	2	47,30	1	9.052 067
250	80	18	3	47,30	1	9.052 068
250	80	18	4	52,20	1	9.052 069
500	95	22	1	60,00	1	9.052 379
500	95	22	2	60,00	1	9.052 380
500	95	22	3	60,00	1	9.052 381
500	95	22	4	71,40	1	9.052 382

3 LLG-Büchnertrichter, Porzellan

Für Ø Filterpapier mm	Inhalt ml	Preis EUR	Menge pro VE	Bestell Nr.
45	35	16,10	1	6.239 903
55	70	18,80	1	6.237 328
70	120	22,30	1	6.231 541
90	240	38,30	1	9.252 500
110	400	47,80	1	9.252 501
125	600	50,90	1	9.252 502
150	1000	80,30	1	9.252 503
185	2000	93,10	1	9.252 504

3



1 Nutschentrichter (GuKo), Naturkautschuk

Gummidichtungen aus Naturkautschuk (NR), grau. Konisch. Für Saugflaschen.

1



Ø oben mm	Ø unten mm	Höhe mm	Stärke mm	Preis EUR	Menge pro VE	Bestell Nr.
21	12,0	18	2,5	4,35	1	9.052 412
27	17,0	20	3,0	5,05	1	9.052 417
33	21,0	24	3,0	6,00	1	9.052 423
41	27,5	27	4,0	7,40	1	9.052 427
53	33,0	34	5,0	9,75	1	9.052 432
68	48,0	35	5,5	12,10	1	9.052 436
78	58,0	35	6,0	11,30	1	9.052 439
89	66,0	40	6,5	14,10	1	9.052 443

2 Saugflaschen, Erlenmeyerform, Borosilikatglas 3.3

Saugflasche, hergestellt aus Borosilikatglas 3.3 mit dicken Wänden entsprechend ISO 6556 und DIN 12475. Der seitliche Anschluss aus Glas oder PP ist für Schlauchdurchmesser von 6 bis 10 mm geeignet. Der PP-Anschluss ist geschraubt für das einfache und sichere Anschließen des Schlauches.

2



Inhalt ml	Seitlicher Anschluss	Preis EUR	Menge pro VE	Bestell Nr.
100	Glas	12,43	1	4.008 437
250	Glas	19,36	1	6.241 652
500	Glas	26,51	1	6.241 291
1000	Glas	42,79	1	6.239 008
2000	Glas	65,30	1	4.008 438
100	PP	15,18	1	4.008 439
250	PP	21,12	1	6.237 706
500	PP	36,96	1	6.237 707
1000	PP	46,09	1	6.237 708
2000	PP	63,10	1	6.242 170



1

1 LLG-Kryoröhrchen, PP, steril

Schraubverschluss mit sternförmiger Einkerbung, ideal für automatische Capper/Decapper. Temperaturbeständig bis -196 °C. **Nicht in der Flüssigphase verwenden.** Perfekt für die sichere und präzise Handhabung von biotechnologischem Material. Für ein schnelles und eindeutiges Identifizieren mit einem Barcode versehen. DNase/RNase frei. Sowohl Vials als auch Verschlüsse sind bei 121 °C autoklavierbar.

Homogenes Konzept:

- Komplette aus Polypropylen hergestellt
- Single-body, single-turn Schraubverschluss
- Gedruckte Skala für präzise Messergebnisse. Großes weißes Schriftfeld für individuelle Beschriftung. Steril.

Verpackt in 2 Beuteln à 50 Stück.

Beschreibung	Inhalt ml	Ø außen mm	Höhe mm	Gewinde	Preis	Menge	Bestell Nr.
					EUR	pro VE	
mit Standring	1,2	12,6	40,2	außen	36,40	100	9.401 160
mit Standring	1,2	12,6	40,2	innen	36,40	100	9.401 161
mit Standring	2,0	12,6	45,6	außen	36,40	100	9.401 162
mit Standring	2,0	12,6	48,2	innen	40,26	100	9.401 163
ohne Standring	2,0	12,6	44,5	außen	36,40	100	9.401 164
ohne Standring	2,0	12,6	47,0	innen	36,40	100	9.401 165
mit Standring	5,0	12,6	87,6	außen	36,40	100	9.401 166
ohne Standring	5,0	12,6	89,2	innen	36,40	100	9.401 167
mit Standring	5,0	12,6	90,3	innen	36,40	100	9.401 168

Passend in 10 x 10 Kryobox System 100™ 5026, Bestell Nr.: 9.400 927

2

2 Deckeleinsätze für LLG-Kryoröhrchen, PP

Sternförmig. Zur Farbcodierung von Kryoröhrchen, für eine schnelle Identifizierung der Proben.

Farbe	Preis EUR	Menge pro VE	Bestell Nr.
blau	26,40	1000	9.401 170
weiss	26,40	1000	9.401 171
gelb	26,40	1000	9.401 172
rosa	58,40	1000	9.401 173
rot	26,40	1000	9.401 174
grün	26,40	1000	9.401 175

3

3 LLG-Kryoboxen, kunststoffbeschichtet, 136 x 136

Einfrier- und Lagerkassetten (Kryoboxen). Quadratisch 136 x 136 mm. Für die Aufbewahrung von Proben. Aus Karton, **kunststoffbeschichtet**, ohne Rastereinsatz. Mit Deckel. Weitere Farben auf Anfrage erhältlich.

Farbe	Höhe innen mm	Preis	ab	Preis	Menge pro VE	Bestell Nr.
		EUR	x VE	EUR		
weiß	32	2,20	10	2,00	1	4.653 682
weiß	50	2,50	10	2,30	1	6.080 130
gelb	50	2,80	10	2,60	1	6.077 876
blau	50	2,80	10	2,60	1	6.077 875
grün	50	2,80	10	2,60	1	6.081 021
rot	50	2,80	10	2,60	1	6.081 022
weiß	75	2,90	10	2,70	1	6.802 726
blau	75	3,60	10	3,30	1	6.260 006
rot	75	3,60	10	3,30	1	6.260 007
grün	75	3,50	10	3,20	1	6.260 008
gelb	75	3,60	10	3,30	1	6.260 009
weiß	100	6,15	10	5,15	1	6.237 840
blau	100	4,90	10	4,50	1	6.260 010
rot	100	4,90	10	4,50	1	6.260 011
gün	100	4,90	10	4,50	1	6.260 012
weiß	130	9,00	10	8,10	1	6.083 519
blau	130	5,10	10	4,60	1	4.654 548
rot	130	5,10	10	4,60	1	4.654 549

1 LLG-Rastereinsätze für Kryoboxen, 136 x 136

Für Kryoboxen 136 x 136 mm. Verschiedene Höhen und Rasterungen. Weitere Größen auf Anfrage.



Höhe	Anzahl	Für Röhrchen	Preis	ab	Preis	Menge	Bestell Nr.
mm	Stellplätze	Ø	EUR	x VE	EUR	pro VE	
22	7 x 7	ca. 17,9	1,45	10	1,25	1	4.654 558
22	8 x 8	ca. 15,7	1,45	10	1,25	1	4.654 557
22	9 x 9	ca. 13,9	1,45	10	1,25	1	4.654 556
22	10 x 10	ca. 12,5	1,45	10	1,25	1	4.654 555
40	9 x 9	ca. 13,9	2,10	10	1,80	1	9.405 872
22	12 x 12	ca. 10,2	1,55	10	1,40	1	4.654 554
22	13 x 13	ca. 9,4	1,55	10	1,40	1	4.654 553
22	14 x 14	ca. 8,7	1,55	10	1,40	1	4.654 552
22	16 x 16	ca. 7,5	1,55	10	1,40	1	6.257 202
30	4 x 4	ca. 32,0	1,55	10	1,40	1	6.305 840
30	5 x 5	ca. 25,5	1,55	10	1,40	1	9.401 055
30	6 x 6	ca. 21,0	1,60	10	1,40	1	6.090 419
30	7 x 7	ca. 17,9	1,45	10	1,25	1	7.617 877
30	8 x 8	ca. 15,7	1,45	10	1,25	1	6.243 752
30	9 x 9	ca. 13,9	1,45	10	1,25	1	9.405 871
30	10 x 10	ca. 12,5	1,45	10	1,25	1	9.405 875
30	12 x 12	ca. 10,2	1,65	10	1,40	1	9.401 050
30	13 x 13	ca. 9,4	3,20	10	2,65	1	6.228 893
30	14 x 14	ca. 8,7	2,70	10	2,30	1	6.260 016
30	16 x 16	ca. 7,5	3,80	10	3,30	1	9.405 883
40	4 x 4	ca. 32,0	2,00	10	1,70	1	6.401 505
40	5 x 5	ca. 25,5	2,00	10	1,70	1	6.260 020
40	6 x 6	ca. 21,0	2,00	10	1,70	1	6.202 839
40	7 x 7	ca. 17,9	2,10	10	1,80	1	6.802 215
40	8 x 8	ca. 15,7	2,10	10	1,80	1	6.900 361
40	10 x 10	ca. 12,5	2,10	10	1,80	1	9.405 876
40	12 x 12	ca. 10,2	2,30	10	2,00	1	9.405 880
65	6 x 6	ca. 21,0	2,40	10	2,10	1	6.201 071
65	8 x 8	ca. 15,7	2,50	10	2,20	1	6.801 789
65	9 x 9	ca. 13,9	2,50	10	2,20	1	9.405 873
65	10 x 10	ca. 12,5	2,50	10	2,20	1	9.405 877
65	4 x 4	ca. 32,0	2,40	10	2,10	1	9.405 870
65	5 x 5	ca. 25,5	2,40	10	2,10	1	6.079 677

2 LLG-Kryoboxen, kunststoffbeschichtet, 133 x 133

Quadratisch 133 x 133 mm. Für die Aufbewahrung von Proben. Aus Karton, **kunststoffbeschichtet**, ohne Rastereinsatz. Mit Deckel. Weitere Größen und Farben auf Anfrage erhältlich.



Farbe	Höhe	Preis	ab	Preis	Menge	Bestell Nr.
	innen	EUR	x VE	EUR	pro VE	
weiss	32	3,80	10	3,50	1	6.260 029
rot	32	4,40	10	4,00	1	6.234 735
grün	32	2,80	10	2,60	1	4.654 505
blau	32	4,40	10	4,00	1	6.802 431
weiss	50	2,80	10	2,60	1	6.082 701
rot	50	3,20	10	2,90	1	6.081 654
grün	50	3,20	10	2,90	1	6.084 538
gelb	50	2,90	10	2,70	1	6.260 091
blau	50	3,20	10	2,90	1	6.700 568
weiss	75	3,30	10	3,00	1	6.801 707
gelb	75	4,40	10	4,00	1	6.260 031
grün	75	4,40	10	4,00	1	6.803 056
blau	75	3,30	10	3,00	1	9.698 776
weiss	100	4,60	10	4,20	1	6.260 032
rot	100	4,80	10	4,40	1	9.698 787
gelb	100	4,80	10	4,40	1	9.698 789
blau	100	4,80	10	4,40	1	9.698 786
grün	100	4,80	10	4,40	1	9.698 788
weiss	130	9,70	10	8,80	1	6.260 033
grün	130	4,90	10	4,50	1	4.654 509



1 LLG-Rastereinsätze für Kryoboxen, 133 x 133

Für Kryoboxen 133 x 133 mm. Verschiedene Höhen und Rasterungen. Weitere Größen auf Anfrage.

Höhe	Anzahl Stellplätze	Für Röhrenchen Ø	Preis	ab	Preis	Menge	Bestell Nr.
mm		mm	EUR	x VE	EUR	pro VE	
22	8 x 8	ca. 15,0	1,30	10	1,15	1	4.654 512
22	9 x 9	ca. 13,0	1,30	10	1,15	1	6.265 799
22	10 x 10	ca. 12,0	1,30	10	1,15	1	6.265 800
22	12 x 12	ca. 9,8	1,45	10	1,25	1	4.653 626
30	4 x 4	ca. 30,8	2,10	10	1,80	1	6.260 038
30	5 x 5	ca. 24,5	2,10	10	1,80	1	7.606 811
30	6 x 6	ca. 20,3	1,25	10	1,10	1	6.265 798
30	7 x 7	ca. 17,3	1,30	10	1,15	1	9.698 773
30	8 x 8	ca. 15,0	1,30	10	1,15	1	9.698 772
30	9 x 9	ca. 13,0	1,40	10	1,20	1	6.081 879
30	10 x 10	ca. 12,0	1,40	10	1,20	1	6.075 820
30	12 x 12	ca. 9,8	1,60	10	1,40	1	6.260 035
40	5 x 5	ca. 24,5	1,75	10	1,50	1	6.260 044
40	6 x 6	ca. 20,3	1,75	10	1,50	1	6.260 043
40	7 x 7	ca. 17,3	2,10	10	1,80	1	9.698 783
40	8 x 8	ca. 15,0	2,10	10	1,80	1	9.698 782
40	9 x 9	ca. 13,0	2,10	10	1,80	1	9.698 781
40	10 x 10	ca. 12,0	2,10	10	1,80	1	9.698 780
65	4 x 4	ca. 30,8	2,50	10	2,20	1	6.079 079
65	5 x 5	ca. 24,5	2,50	10	2,20	1	6.260 046
65	6 x 6	ca. 20,3	2,10	10	1,80	1	6.206 129
65	7 x 7	ca. 17,3	2,40	10	2,10	1	9.698 793
65	8 x 8	ca. 15,0	2,40	10	2,10	1	9.698 792
65	9 x 9	ca. 13,0	2,40	10	2,10	1	9.698 791
65	10 x 10	ca. 12,0	2,40	10	2,10	1	9.698 790



2 Kryobox für 5 ml Zentrifugenröhrchen mit Rastereinsatz, weiß, 133 x 133

Aus hochwertigem wasserabweisendem recycelbarem Karton. Mit Rastereinsatz für bis zu 25 x 5 ml Zentrifugenröhrchen.

Beschreibung	Anzahl Stellplätze	Höhe innen	Preis	ab	Preis	Menge	Bestell Nr.
		mm	EUR	x VE	EUR	pro VE	
Kryobox	5 x 5	75	4,70	36	3,75	1	6.281 179



3 LLG-Kryoboxen, PP, autoklavierbar

Mit 81 Stellplätzen in 9 x 9 Gittereinsatz, mit numerischer Kodierung. Stabiler und sicherer Verschluss. Stapelbare Boxen für sicheren Transport. Minimale Anhaftung von Flüssigkeiten. Garantiert metallfrei. Temperaturbeständig von -90 °C - +121 °C, autoklavierbar bei 121 °C, geöffnet, 20 Minuten. Abmessungen: 133 x 133 x 52 mm

Farbe	Anzahl Stellplätze	Preis	ab	Preis	Menge	Bestell Nr.
		EUR	x VE	EUR	pro VE	
Magenta/klar	9 x 9	13,20	10	9,30	1	9.405 800



4 Kryoboxen, 81 Well, PP, autoklavierbar

Die Boxen sind aus Polypropylen und bis -90 °C einsetzbar. Autoklavierbar bei +121 °C für 20 Minuten. Mit Rastereinsatz 9x9 und ideal für 1,2 bzw. 2,0 ml Gefäße. Deckel mit Positionscode für jeden Stellplatz.

Typ	Abmessungen (L x B x H) mm	Preis	ab	Preis	Menge	Bestell Nr.
		EUR	x VE	EUR	pro VE	
Blau	130 x 130 x 50	6,05	36	3,60	1	9.698 708
Grün	130 x 130 x 50	6,05	36	3,60	1	9.698 709
Natur	130 x 130 x 50	6,05	36	3,60	1	9.698 710
Röt	130 x 130 x 50	6,05	36	3,60	1	9.698 711
Gelb	130 x 130 x 50	6,05	36	3,60	1	9.698 712

1 Kryoboxen, PP, 81 Well, autoklavierbar

Für die Lagerung von 1,5 und 2,0 ml Reaktionsgefäßen. Alphanumerische Kennzeichnung der Stellplätze. Beschriftungsfelder an 2 Seiten. Passend für Standard-Gefriergerüste. Autoklavierbar. Abmessungen: 130 x 130 x 47 mm.

Farbe	Preis EUR	ab x VE	Preis EUR	Menge pro VE	Bestell Nr.
Natur	13,10	5	11,90	1	9.193 983
Blau	13,10	5	11,90	1	7.078 821
Grün	13,10	5	11,90	1	7.058 103
Pink	13,10	5	11,90	1	7.058 102
Gelb	13,10	5	11,90	1	7.078 822
Orange	13,10	5	11,90	1	7.083 522
Blau, Grün, Pink, Gelb, Orange	59,10	4	-	5	9.193 984



2 Lagerboxen, PP, 50-/100 Well

Autoklavierbar. Sehr stabile PP-Box mit Scharnierdeckel und Verschluss. Das eingespritzte Raster auf dem Deckel, die gedruckten Koordinaten auf dem Boden der Fächer sowie die Koordinaten auf den Rändern der Box machen die Ein- und Auslagerung von Proben sehr sicher. Geringe Verwechslungsgefahr. Passend für 1,5 und 2,0 ml Gefäße. Temperaturbeständig von -80 bis +121 °C.

Farbe	Abmessungen (L x B x H) mm	Anzahl Stellplätze	Preis EUR	ab x VE	Preis EUR	Menge pro VE	Bestell Nr.
Blau, grün, violett, gelb, orange	141 x 92 x 56	50	33,40	5	30,30	5	9.193 985
Natur	141 x 92 x 56	50	6,20	5	5,20	1	6.243 162
Blau, grün, violett, gelb, orange	141 x 151 x 57	100	65,00	5	59,10	5	9.193 981
Natur	141 x 151 x 57	100	13,10	5	11,90	1	6.206 710



LLG-Temperierblock exact, Aluminium

Zum Kühlen oder Heizen geeignet, universell verwendbar, gleichmäßige Temperaturverteilung im Block, optimal für alle temperaturkritischen Arbeiten.

Aluminiumblöcke mit konisch gefrästen Gefäßaufnahmen und geschlossenem Boden für eine gute Temperaturbeständigkeit zum einfachen und genauen Temperieren von Reaktionsgefäßen und PCR-Röhrchen. Die exakt an die Form der Gefäße angepassten Aufnahmen und der geschlossene Boden bieten gegenüber zylindrisch gebohrten Blöcken mit offenen Böden eine deutlich bessere Wärmeübertragung und Temperaturgenauigkeit. Gefertigt aus einer speziellen Aluminiumlegierung mit hoher Wärmeleitfähigkeit. Somit bieten die Blöcke identische Temperaturbedingungen für alle Proben. Kompakte Abmessungen, wenig Platzbedarf. Passend für 96er Mikrotiterplatten, 8er oder 12er Streifen und Einzelgefäße. Optimal zum Arbeiten mit 8- oder 12-Kanalpipetten. Blöcke mit unterschiedlichen Gefäßgrößen und Kombinationen von Gefäßgrößen wie angegeben, alle Arbeitsschritte können an einem Block ausgeführt werden.

Anzahl Stellplätze	Preis EUR	Menge pro VE	Bestell Nr.
96 x 0,2 ml PCR Gefäße + 6 x 1,5 ml Gefäße	141,20	1	9.409 015
36 x 0,5 ml Gefäße + 11 x 1,5 ml Gefäße	131,90	1	9.409 016
24 x 1,5 ml Gefäße	124,70	1	9.409 017
24 x 2,0 ml Gefäße	128,80	1	9.409 018
25 x 2,0 ml Cryoröhrchen mit Rundboden	122,60	1	9.409 006
12 x 15,0 ml Zentrifugenröhrchen	122,60	1	9.409 008



9.409 015



9.409 017

5 LLG-Kühlblock exact, Aluminium, für Kryoröhrchen mit Stehrand, Einhandbedienung

Gleichzeitige Einhandbedienung und Kühlen von Kryoröhrchen

Durch Zapfen in den Kavitäten werden die Kryoröhrchen so fixiert, dass sie mit einer Hand geöffnet und geschlossen werden können. Geeignet für die meisten Kryoröhrchen mit Stehrand oder Raste wie z.B. LLG-Labware. Die Kryoröhrchen werden durch gleichmäßige Temperaturverteilung im Block gekühlt, optimal für temperaturkritische Arbeiten. Der geschlossene Boden bietet gegenüber Blöcken mit offenem Boden eine deutlich bessere Kälteverteilung und Temperaturgenauigkeit. Gefertigt aus einer speziellen Aluminiumlegierung mit hoher Leitfähigkeit. Somit bietet der Block identische Temperaturleitfähigkeit für alle Proben. Für 25 x 2,0 ml Kryoröhrchen mit Dreifuß-Stehrand.

Beschreibung	Preis EUR	Menge pro VE	Bestell Nr.
LLG-Kühlblock exact, Aluminium	132,90	1	9.409 007



1

1 Schwimmende Gestelle für Tubes, PE

Wiederverwendbar durch wasserabweisenden Schaumstoff. Zur Verwendung in Wasserbädern, Wannen oder Bechern, inkl. abnehmbaren Griffen zur leichten Entnahme der Racks.

Typ	Für Röhrrchen	Farbe	Anzahl Stellplätze	Preis	Menge	Bestell Nr.
	ml			EUR	pro VE	
Raute	50	grün	4	25,20	5	6.238 546
Parallelogramm	15	blau	8	33,40	5	6.238 547
Rechteck	1,5 bis 2,0	gelb	24	39,80	5	6.238 545
Rund	0,2/0,5/1,5 bis 2	blau	18	40,10	5	6.240 378

2

2 Kühlcontainer True North®, PU

Stabile Polyurethan-Container zur Lagerung und Kühlung temperaturempfindlicher Proben. Hervorragende Dämmeigenschaften. Zur Verwendung mit Eis, Trockeneis, Eis-Salz-Suspensionen, usw. Zur Verwendung bei tiefen Temperaturen bis -196 °C. Minimaler Verdampfungsverlust durch dicht schließenden Deckel. Der eingelassene Griff und die entsprechende Vertiefung im Container ermöglichen das sichere Abstellen des Containers auf dem Deckel. Mit Ausguss und ergonomischen Griffen zur sicheren Handhabung. Stapelbar.

Farbe	Volumen	Abmessungen	Preis	Menge	Bestell Nr.
		(L x B x H)			
		l mm	EUR	pro VE	
schwarz	4	234 x 181*	199,10	1	9.010 691
grün	1	267 x 195,5 x 114	73,60	1	9.010 692
blau	4	381 x 254 x 182	118,30	1	9.010 693
rot	9	521 x 292 x 163	158,50	1	9.010 694

*(Ø x H)

3

3 LLG- Schwimmkugeln, PP

Durchmesser 20 mm. Für eine Fläche von 0,1 m². Verringern das Verdunsten, raschen Temperaturverlust und übelriechende oder korrodierende Dämpfe. Beständig gegen die meisten Säuren, Laugen, Lösungsmittel und Mineralöle. Temperaturbeständig bis +100 °C.

Beschreibung	Preis	Menge	Bestell Nr.
	EUR	pro VE	
Schwimmkugeln	28,90	250	6.266 611

4

4 LLG-Labor Stromausfallmelder

- Alarm wird sofort optisch und akustisch gemeldet
- Meldet Alarm auch bei kurzen Stromausfällen weiter für die Dauer von mind. 12 Stunden (manuell abschaltbar)
- Steckersicherungskappe bietet Schutz gegen unbeabsichtigtes Ziehen des Netzstecker
- Gesamtleistung der angeschlossenen Geräte max. 3500 W Netzspannung 230V 50 Hz
- mit europäischem Stecker
- max. Belastbarkeit 16 A
- Mit eingebauten Akkus

Lieferumfang:
 1 x Stromausfall-Melder
 2 x Steckersicherungskappen
 2 x Schrauben

Typ	Preis	Menge	Bestell Nr.
	EUR	pro VE	
LLG-Labor Stromausfallmelder	68,40	1	6.255 819

1 Heizbadflüssigkeit BUDE

Anwendung:

In der Daueranwendung als Heizmedium kann Heizbadflüssigkeit BUDE bis ca. 170 °C verwendet werden. Höhere Temperaturen unterhalb des Flammpunktes sind möglich, allerdings muss dann mit schnellem Nachdunkeln gerechnet werden.

Die entscheidenden Vorteile von Heizbadflüssigkeit BUDE gegenüber den vorwiegend verwendeten Ölen und anderen organischen Flüssigkeiten sind:

Versehentlich in das Heizbad gelangtes Wasser führt bei Temperaturen über 100 °C nicht zum gefürchteten Spritzen, da sich das Wasser in der Heizbadflüssigkeit löst und gefahrlos absieden kann.

Heizbadflüssigkeit BUDE lässt sich einfach mit Wasser abwaschen. Dies erleichtert die Reinigung von Laborgeräten, z. B. Destillationskolben und auch von Labortischen und Fußböden, falls Heizbadflüssigkeit verschüttet wurde.

Die Mischungen von Heizbadflüssigkeit BUDE mit Wasser schäumen nicht.

Anwendung als Kühlmedium:

Wegen des niedrigen Stockpunkts ist Heizbadflüssigkeit BUDE auch gut als Kühlflüssigkeit zu verwenden. Dabei sind Mischungen mit 10 bis 30 % Wasser besonders günstig.



Chemischer Charakter:	Modifizierter Polyglykolether
Aussehen:	Klare, farblose oder leicht gelbliche Flüssigkeit
Lagerung:	Bei längerem Lagern über 2 Jahre kann das Produkt etwas dunkler werden. Dies beeinträchtigt nicht die Wirksamkeit.
Wasserlöslichkeit:	Heizbadflüssigkeit BUDE ist in jedem Verhältnis mit Wasser mischbar.
pH-Wert (DIN ISO 976):	6-8 (100 g/l, 20 °C)
Erstarrungstemperatur (DIN ISO 3016):	ca. -39 °C
Siedepunkt:	200 °C
Dichte (DIN 51757, 23 °C):	ca. 1,13 bis 1,17 g/cm ³
Flammpunkt (DIN EN ISO 2592):	> 290 °C
Zündtemperatur (DIN 51794):	ca. 390 °C

Gebinde	Preis	Menge	Bestell Nr.
	EUR	pro VE	
5 Liter	166,00	1	9.906 200



3 Universal-Wärmeschrank LLG-uniOVEN 42 und LLG-uniOVEN 110

Mikroprozessor-gesteuerter Universal-Wärmeschrank mit **forcierter Umluft** inklusive 2 Einlegeböden.

- Schnelle und intuitive Bedienung
- Mikroprozessor-Regelung mit integriertem Selbstdiagnosesystem
- Forcierte Umluft mittels Ventilator
- Digitales LED-Display für Temperatur und Zeit
- **Zeitschaltuhr** für die Programmdauer von 1 Minute bis 99,9 Stunden sowie kontinuierlich
- Zeitschaltuhr für Startprogrammierung von 1 Minute bis 99,9 Stunden
- Akustischer und optischer Alarm bei Temperaturdifferenzen
- Akustische und optische Anzeige des Programmes
- Dampfaustrittsöffnung
- Innenraum aus Edelstahl
- Übertemperaturschutz einstellbar bei 300 °C

Lieferumfang: Wärmeschrank inkl. 2 Gitterböden

Spezifikationen

Innenraumvolumen:	42 l oder 110 l
Umgebungstemperatur:	+ 5 bis + 40 °C
Temperaturbereich:	RT + 7 bis max. 250 °C
Temperaturgenauigkeit:	±1 °C (bei 70 °C)
Temperaturgleichförmigkeit:	±2 °C (bei 70 °C)
Zul. rel. Luftfeuchtigkeit:	80 %, nicht kondensierend
Netzanschluss:	230 V, 50/60 Hz
Garantie:	3 Jahre

Typ	Innenraumvolumen l	Abmessungen außen (B x T x H) mm	Abmessungen innen (B x T x H) mm	Leistungs- aufnahme W	Gewicht kg	Preis	Menge	Bestell Nr.
						EUR	pro VE	
LLG-uniOVEN 42 mit EU-Stecker	42	705 x 505 x 540	420 x 280 x 360	850	39	995,00	1	6.263 670
LLG-uniOVEN 42 mit UK-Stecker	42	705 x 505 x 540	420 x 280 x 360	850	38	995,00	1	6.263 673
LLG-uniOVEN 110 mit EU-Stecker	110	790 x 665 x 680	500 x 445 x 500	1550	66	1.420,00	1	6.263 675
LLG-uniOVEN 110 mit UK-Stecker	110	790 x 665 x 680	500 x 445 x 500	1550	66	1.420,00	1	6.263 678

1



6.263 670

2



6.263 675

3



1 2 Universal-Wärmeschrank LLG-uniOVEN 150

Mikroprozessor-gesteuerter Universal-Wärmeschrank mit forcierter Umluft inklusive 2 Einlegeböden.

- Schnelle und intuitive Bedienung
- Mikroprozessor-Regelung mit integriertem Selbstdiagnosesystem
- 2 PT 100 Sensoren zur präzisen Temperaturkontrolle
- 5 verschiedene Programme mit je 5 Schritten frei **programmierbar**
- Controller kann mit **Passwort geschützt** werden
- **Abschließbarer Türgriff**
- LED-Anzeige
- Innenraum aus Edelstahl (AISI-304)
- Ventilator-Geschwindigkeit einstellbar
- Hot-Anzeige für Temperaturen über 50 °C
- Übertemperaturschutz einstellbar

Lieferumfang: Wärmeschrank inkl. 2 Gitterböden

Spezifikationen

Innenraumvolumen:	150 l
Umgebungstemperatur:	+ 5 bis + 35 °C
Temperaturbereich:	RT + 10 °C bis max. 300 °C
Temperaturgenauigkeit:	±0,5 °C (bei 70 °C)
Temperaturgleichförmigkeit:	±2 °C (bei 70 °C)
Zul. rel. Luftfeuchtigkeit:	80 %, nicht kondensierend
Netzanschluss:	230 V, 50/60 Hz
Garantie:	3 Jahre

Typ	Innen- raum- volumen l	Abmessungen außen (B x T x H) mm	Abmessungen innen (B x T x H) mm	Leistungs- aufnahme W	Gewicht kg	Preis	Menge	Bestell Nr.
						EUR	pro VE	
LLG-uniOVEN 150 mit EU-Stecker	150	700 x 665 x 1010	495 x 440 x 705	3000	85	1.970,00	1	6.263 680
LLG-uniOVEN 150 mit UK-Stecker	150	700 x 665 x 1010	495 x 440 x 705	3000	85	1.970,00	1	6.263 682

1



2



Zubehör Universal-Wärmeschränke LLG-uniOVEN 42/110/150

Beschreibung	Preis EUR	Menge pro VE	Bestell Nr.
Einlegeböden für LLG-uniOVEN 110	61,90	1	6.263 676
Träger für Einlegeböden für LLG-uniOVEN 110	27,10	2	6.263 677
Einlegeböden inkl. 2 Haltern für LLG-uniOVEN 150	113,00	1	6.263 681

1 2 Mini-Inkubator LLG-uniINCUB 20

Der **tragbare, digitale** Inkubator LLG-uniINCUB 20 ist bestens für hämatologische und mikrobiologische Anwendungen wie z.B. für die Kultivierung von Abklatschplatten zur mikrobiologischen Hygieneanalyse geeignet. Aufgrund seiner kleinen Aufstellfläche und günstigem Preis ist er der perfekte Inkubator für kleine Labore und Lehrinrichtungen. Der LLG-uniINCUB 20 besitzt eine geräumige Innenkammer mit einem Volumen von 20 Litern, wodurch Flaschen bis zu 2 Litern Platz finden. Zusätzlich enthält der Inkubator zwei flexible Einlegeböden zur Vergrößerung der Aufnahmekapazität sowie eine Steckdose. Durch die digitale Temperaturkontrolle entfällt das Messen mit einem externem Thermometer sowie das wiederholte "Feintuning" mit einem analogen Regler. Optimale Temperaturverteilung im gesamten Nutzraum durch Umluftventilator. Der LLG-Mini-Taumelschüttler uniSHAKER 2 kann im Innenraum des Inkubators positioniert und betrieben werden (separat erhältlich) .

Spezifikationen

Temperaturbereich:	RT + 5 °C bis 60 °C
Genauigkeit:	0,5 °C
Temperaturkonstanz:	±1,5 °C
Kapazität:	20 l
Abmessungen, außen (B x T x H):	335 x 370 x 475 mm
Abmessungen, innen (B x T x H):	260 x 235 x 325 mm
Gewicht:	6,5 kg
Netzanschluss:	100 - 240 V, 50/60 Hz
Garantie:	3 Jahre

Typ	Preis EUR	Menge pro VE	Bestell Nr.
LLG-uniINCUB 20 mit EU-Stecker	495,00	1	6.263 570
LLG-uniINCUB 20 mit UK-Stecker	495,00	1	6.263 571

1



2



1 Messzylinder, Borosilikatglas 3.3, hohe Form, Klasse A, blau graduiert

Borosilikatglas 3.3. Konformitätsbescheinigt mit Chargenkennung. DIN EN ISO 4788, DIN 12680. Hohe Form, Sechskantfuß, mit Ausguss. Justiert auf Einlauf IN und alle Toleranzen entsprechen DIN/ISO Klasse A.

Inhalt ml	Fehler- grenze ± ml	Höhe mm	Preis		Menge	Bestell Nr.
			EUR	ab x VE		
5	0,05	115	11,10	2	8,80	1 9.274 170
10	0,10	140	10,10	2	8,00	1 9.274 171
25	0,25	170	11,50	2	9,00	1 9.274 172
50	0,50	200	12,70	2	10,10	1 9.274 173
100	0,50	260	15,10	2	12,90	1 9.274 174
250	1,00	335	22,50	2	17,80	1 9.274 175
500	2,50	390	30,00	2	23,90	1 9.274 176
1000	5,00	470	50,50	2	39,50	1 9.274 177
2000	10,00	570	72,00	2	57,70	1 9.274 178



2 Messzylinder, PP, hohe Form, Klasse B, blau graduiert

Hohe Form, hochtransparent, mit blauer Graduierung, Sechskantfuß, justiert auf IN. Toleranzen der Klasse B entsprechend DIN 12681/ISO 6706. Thermische Belastungen bis 60 °C bewirken keine bleibende Überschreitung der Toleranzgrenze. Um die Bedruckung zu schonen, wird die Reinigung bis max. 60 °C empfohlen.

Inhalt ml	Toleranz ± ml	Höhe mm	Preis		Menge	Bestell Nr.
			EUR	ab x VE		
10	0,200	135	3,70	2	3,10	1 9.274 080
25	0,500	160	4,75	2	4,00	1 9.274 081
50	1,000	195	5,65	2	4,80	1 9.274 082
100	1,000	240	7,00	2	5,90	1 9.274 083
250	2,000	320	11,40	2	9,60	1 9.274 084
500	5,000	380	14,10	2	11,40	1 9.274 085
1000	10,000	465	25,30	2	21,60	1 9.274 086



3 Messzylinder, PP, hohe Form, Klasse B, erhabene Graduierung

- Hergestellt aus ultraklarem reinem Polypropylen; die dicken Wände verhindern eine Verformung.
- Sie bieten hohe Transparenz, chemische Beständigkeit und beachtliche Wärmetoleranz.
- Sie entsprechen höchsten Qualitätsnormen gemäß DIN 12681 und ISO 6706.
- Der automatische Justierprozess erfolgt über computergesteuerte Justiermaschinen.
- Permanente Qualitätskontrollen in allen Produktionsschritten verhindern auch die kleinste mögliche Abweichung vom Nennwert.
- Die Zylinder sind auf "In" justiert; alle Toleranzen entsprechend DIN/ISO Normen für Klasse "B".
- Die Graduierung wurde speziell für Kunststoffe entwickelt und ist bis 60 °C beständig.
- Für dauerhafte Genauigkeit sollten Messzylinder aus Polypropylen nicht mit Flüssigkeiten über 60 °C verwendet und nicht in der Sonne oder unter Wärmeeinstrahlung aufbewahrt werden.

Inhalt ml	Toleranz ± ml	Teilung ml	Höhe mm	Preis		Menge	Bestell Nr.
				EUR	ab x VE		
10	0,2	0,2	135	1,95	2	1,60	1 6.243 541
25	0,5	0,5	160	2,30	2	1,90	1 6.243 542
50	1,0	1,0	195	3,15	2	2,60	1 6.243 543
100	1,0	1,0	240	3,90	2	3,30	1 6.243 544
250	2,0	2,0	320	5,60	2	4,90	1 6.243 545
500	5,0	5,0	380	7,10	2	6,20	1 6.243 546
1000	10,0	10,0	465	12,30	2	10,60	1 6.243 547





1 Messzylinder, PP, hohe Form, Klasse B, blaue erhabene Graduierung

Hohe Form. Hochtransparent.

Mit gut lesbarer, erhabener, blau geprägter Skala und Ringmarken an den Hauptpunkten.

Auf "In" justiert. Toleranzen der Klasse B entsprechen DIN 12681/ISO 6706.

Hohe Standfestigkeit durch Sechskantfuß mit Standnoppen. Thermische Belastungen bis 80 °C bewirken keine bleibende Überschreitung der Toleranzgrenze. Um die Prägung zu schonen, wird die Reinigung bis max. 60 °C empfohlen.

Lebensmittelecht (geeignet für den Kontakt mit Lebensmitteln entsprechend Verordnung (EG) Nr. 10/2011).

Inhalt	Teilung	Toleranz	Ø	Höhe	Preis	ab	Preis	Menge	Bestell Nr.
ml	ml	± ml	mm	mm	EUR	x VE	EUR	pro VE	
10	0,20	0,20	15	145	4,15	2	3,70	1	9.274 408
25	0,50	0,50	22	170	5,05	2	4,30	1	9.274 409
50	1,00	1,00	27	200	5,75	2	5,10	1	9.274 410
100	1,00	1,00	33	250	7,65	2	6,55	1	9.274 411
250	2,00	2,00	44	315	11,90	2	10,10	1	9.274 412
500	5,00	5,00	58	360	15,50	2	12,00	1	9.274 413
1000	10,00	10,00	69	440	21,20	2	16,30	1	9.274 414
2000	20,00	20,00	97	482	38,10	2	29,30	1	9.274 415



2 Messzylinder, PP, hohe Form, Klasse B, erhabene Graduierung

Hohe Form. Hochtransparent. Mit erhabener Skala und Ringmarken an den Hauptpunkten, auf "In" justiert.

Toleranzen der Klasse B entsprechend DIN 12681/ISO 6706.

Hohe Standfestigkeit durch Sechskantfuß mit Standnoppen. Thermische Belastungen bis 80 °C bewirken keine bleibende Überschreitung der Toleranzgrenze. Lebensmittelecht (geeignet für den Kontakt mit Lebensmitteln entsprechend Verordnung (EG) Nr. 10/2011).

Inhalt	Teilung	Toleranz	Ø	Höhe	Preis	ab	Preis	Menge	Bestell Nr.
ml	ml	± ml	mm	mm	EUR	x VE	EUR	pro VE	
10	0,20	0,20	15	145	2,45	5	1,90	1	7.075 031
25	0,50	0,50	22	170	3,10	5	2,35	1	9.274 420
50	1,00	1,00	27	200	3,45	5	2,65	1	9.274 428
100	1,00	1,00	33	250	4,30	5	3,30	1	9.274 438
250	2,00	2,00	44	315	7,00	2	5,40	1	9.274 448
500	5,00	5,00	58	360	9,35	2	7,20	1	9.274 454
1000	10,00	10,00	69	440	12,80	2	10,40	1	9.274 462
2000	20,00	20,00	97	482	24,70	2	22,30	1	9.274 464



3 Messzylinder, PP, Klasse B, niedrige Form, erhabene Graduierung

Niedrige Form, hochtransparent, mit erhabener Graduierung. Ringmarke an den Hauptpunkten, justiert auf "In".

Thermische Belastungen bis 80 °C bewirken keine bleibende Überschreitung der Toleranzgrenze. Lebensmittelecht (geeignet für den Kontakt mit Lebensmitteln entsprechend Verordnung (EG) Nr. 10/2011).

Inhalt	Teilung	Höhe	Toleranz	Ø	Preis	Menge	Bestell Nr.
ml	ml	mm	± ml	mm	EUR	pro VE	
25	0,50	122	0,50	22	2,50	1	9.274 820
50	1,00	142	1,00	27	3,13	1	9.274 828
100	2,00	163	2,00	37	3,94	1	9.274 838
250	5,00	192	5,00	51	6,13	1	9.274 848
500	10,00	218	10,00	67	7,98	1	9.274 854
1000	20,00	285	20,00	78	11,34	1	9.274 862



4 Mischzylinder, Borosilikatglas 3.3, hohe Form, Klasse A, blau graduiert

Borosilikatglas 3.3 Hohe Form. Konformitätsbescheinigt. Mit Chargenkennung. Mit PP Stopfen und Sechskantfuß. DIN EN ISO 4788, DIN 12680.

Inhalt	Toleranz	Höhe	Preis	ab	Preis	Menge	Bestell Nr.
ml	± ml	mm	EUR	x VE	EUR	pro VE	
25	0,250	195	15,40	2	13,60	1	9.275 071
50	0,500	230	17,70	2	16,40	1	9.275 072
100	0,500	290	21,10	2	17,90	1	9.275 073
250	1,000	370	25,10	2	21,50	1	9.275 074
500	2,500	395	41,80	2	37,00	1	9.275 075
1000	5,000	510	67,10	2	58,80	1	9.275 076

1 Messkolben, Trapezform, Borosilikatglas 3.3, Klasse A, blau graduiert

Borosilikatglas 3.3. Konformitätsbescheinigt mit Chargenkennung. Trapezform mit NS-Schliff und PP Stopfen. DIN 12664-2, DIN EN ISO 1042.

Inhalt	Fehler- NS	Preis	ab	Preis	Menge	Bestell Nr.
ml	grenze ± ml	EUR	x VE	EUR	pro VE	
1	0,025 7/16	15,40	2	13,00	1	6.237 705
2	0,025 7/16	12,90	2	10,90	1	6.236 426
3	0,025 7/16	12,90	2	10,90	1	7.930 290



2 Messkolben, Borosilikatglas 3.3, Klasse A, blau graduiert, mit PP Stopfen

Borosilikatglas 3.3. Konformitätsbescheinigt mit Chargenkennung. Mit NS-Schliff und PP Stopfen. DIN 12664-2, DIN EN ISO 1042. Justiert auf Einlauf IN und alle Toleranzen entsprechen DIN/ISO Klasse A.

Inhalt	Fehler- NS	Preis	ab	Preis	Menge	Bestell Nr.
ml	grenze ± ml	EUR	x VE	EUR	pro VE	
5	0,025 10/19	10,70	2	9,20	1	9.276 600
10	0,025 10/19	10,90	2	9,30	1	9.276 601
20	0,040 10/19	11,30	2	9,50	1	9.276 602
25	0,040 12/21	11,80	2	10,00	1	4.008 300
25	0,040 10/19	11,70	2	10,00	1	9.276 603
50	0,060 12/21	13,30	2	11,50	1	9.276 604
50	0,060 14/23	13,50	2	11,60	1	9.276 605
100	0,100 12/21	13,10	2	11,30	1	9.276 606
100	0,100 14/23	14,50	2	12,50	1	9.276 607
200	0,150 14/23	21,60	2	19,60	1	9.276 608
250	0,150 14/23	18,70	2	16,00	1	9.276 609
400	0,200 19/26	29,30	2	25,20	1	4.008 302
500	0,250 19/26	25,90	2	21,80	1	9.276 610
1000	0,400 24/29	33,20	2	27,30	1	9.276 611
2000	0,600 29/32	62,00	2	53,90	1	9.276 612
5000	1,200 34/35	115,00	2	98,20	1	9.276 613



3 Messkolben, Borosilikatglas, braun, Klasse A, weiß graduiert, mit PP Stopfen

Borosilikatglas. Durchgehend braun eingefärbt, NS-Schliff und PP Stopfen, DE-M gekennzeichnet, mit Chargenkennung, weiß graduiert, entsprechend DIN EN ISO 1042, DIN 12664-2. Justiert auf Einlauf IN und alle Toleranzen entsprechen DIN/ISO Klasse A.

Inhalt	Fehler- NS	Preis	ab	Preis	Menge	Bestell Nr.
ml	grenze ± ml	EUR	x VE	EUR	pro VE	
5	0,025 10/19	16,30	2	14,00	1	9.276 620
10	0,025 10/19	16,20	2	13,30	1	9.276 621
20	0,040 10/19	16,80	2	14,40	1	9.276 622
25	0,040 10/19	16,80	2	14,40	1	9.276 623
25	0,040 12/21	17,20	2	14,70	1	4.008 303
50	0,060 12/21	20,30	2	17,60	1	9.276 624
50	0,060 14/23	18,70	2	15,30	1	9.276 625
100	0,100 12/21	23,50	2	20,70	1	9.276 626
100	0,100 14/23	24,20	2	21,20	1	9.276 627
200	0,150 14/23	35,90	2	32,40	1	9.276 628
250	0,150 14/23	36,30	2	32,50	1	9.276 629
500	0,250 19/26	48,60	2	43,10	1	9.276 630
1000	0,400 24/29	67,60	2	56,40	1	9.276 631
2000	0,600 29/32	114,70	2	96,00	1	4.008 306



4 Messkolben, PMP, Klasse A

Mit NS-Stopfen, PP. Glasklar. Mit individuell auf IN' justierter Ringmarke. Toleranzen der Klasse A entsprechend DIN EN ISO 1042. Mit aufgedruckter Lotnummer und Chargenzertifikat. Thermische Belastungen bis 121 °C (Autoklavieren) bewirken keine bleibende Überschreitung der Toleranzgrenze. Um die Bedruckung zu schonen, wird die Reinigung bis max. 60 °C empfohlen. Auf Wunsch auch mit DAKKS-Kalibrierschein oder Einzelzertifikat.

Inhalt	Toleranz	Höhe NS-Stopfen	Preis	ab	Preis	Menge	Bestell Nr.
ml	± ml	mm	EUR	x VE	EUR	pro VE	
10	0,04	90 10/19	9,95	6	9,05	1	9.276 949
25	0,04	115 10/19	10,40	6	9,40	1	9.276 950
50	0,06	150 12/21	13,50	6	12,30	1	9.276 951
100	0,10	180 14/23	15,30	6	13,90	1	9.276 952
250	0,15	235 19/26	19,40	5	17,60	1	9.276 953
500	0,25	270 19/26	20,20	4	18,30	1	9.276 954
1000	0,40	310 24/29	23,50	3	21,40	1	9.276 955



1

1 Messkolben, PP, Klasse B, NS-Stopfen aus PP

Nach DIN EN ISO 1042, justiert auf IN, mit NS-Stopfen aus PP.

Inhalt ml	Toleranz ± ml	NS	Preis EUR	ab x VE	Preis EUR	Menge pro VE	Bestell Nr.
25	0,08	10/19	6,65	2	5,40	1	9.276 590
50	0,12	12/21	7,45	2	6,40	1	9.276 591
100	0,20	14/23	8,10	2	6,70	1	9.276 592
250	0,30	14/23	10,00	2	8,50	1	9.276 593
500	0,50	19/26	12,00	2	10,40	1	9.276 594
1000	0,80	24/29	15,10	2	13,10	1	9.276 595

2

2 Stopfen, PP

NS	Preis EUR	ab x VE	Preis EUR	Menge pro VE	Bestell Nr.
10/19	0,60	10	0,50	1	4.008 495
12/21	0,57	10	0,50	1	4.008 496
14/23	0,73	10	0,60	1	4.008 497
19/26	0,83	10	0,70	1	4.008 498
24/29	1,00	10	0,80	1	4.008 499
29/32	1,20	10	1,00	1	4.008 500

3

3 Stopfen, sechskant, PE-HD

Ohne Bohrung. Einzelabgabe.

NS	Preis EUR	ab x VE	Preis EUR	Menge pro VE	Bestell Nr.
7/16	0,56	10	0,45	1	9.230 107
10/19	0,80	10	0,69	1	9.230 110
12/21	0,86	10	0,75	1	9.230 112
14/23	0,89	10	0,79	1	9.230 114
19/26	1,15	10	0,93	1	9.230 119
24/29	1,20	10	0,98	1	9.230 124
29/32	1,70	10	1,40	1	9.230 129
45/40	3,40	10	2,75	1	9.230 145
60/46	4,50	10	3,65	1	9.230 160



1 Vollpipetten, Glas, Klasse AS, 1 Marke, blau graduiert

DIN EN ISO 648, DIN 12687 und BS 700 - 1583. Konformitätsbescheinigt. Mit datierter Chargenkennung. Justiert auf EX (Ablauf). Ringmarke und Beschriftung in dauerhafter blauer Keramikfarbe.

Volumen	Fehler- grenze	Länge	Preis	ab	Preis	Menge	Bestell Nr.
ml	± ml	mm	EUR	x VE	EUR	pro VE	
1	0,007	310	5,00	10	4,10	1	9.272 260
2	0,010	330	5,00	10	4,10	1	9.272 261
3	0,010	360	4,70	10	3,80	1	9.272 262
4	0,015	360	4,85	10	3,90	1	9.272 263
5	0,015	400	4,80	10	4,10	1	9.272 264
10	0,020	440	5,60	10	4,80	1	9.272 265
15	0,030	455	7,90	10	6,30	1	9.272 267
20	0,030	510	8,40	10	7,15	1	9.272 268
25	0,030	520	9,10	10	7,75	1	9.272 269
50	0,050	540	12,60	10	10,20	1	9.272 270



2 Messpipetten, Glas, Klasse AS, blau graduiert, Typ 3

DIN EN ISO 835, DIN 12699 und BS 700 - 1583. Konformitätsbescheinigt. Mit datierter Chargenkennung. Justiert auf EX (Ablauf). Ringteilung und Graduierung in dauerhafter blauer Keramikfarbe.

Volumen	Teilung	Fehler- grenze	Länge	Preis	ab	Preis	Menge	Bestell Nr.
ml	ml	± ml	mm	EUR	x VE	EUR	pro VE	
1	0,01	0,007	360	3,95	12	3,50	1	9.272 250
2	0,02	0,010	360	4,15	12	3,60	1	9.272 251
5	0,05	0,030	360	4,55	12	4,20	1	9.272 252
10	0,1	0,050	360	4,85	12	4,30	1	9.272 253
20	0,1	0,100	450	8,35	12	6,40	1	9.272 254
25	0,1	0,100	450	10,70	12	8,20	1	9.272 255
50	0,1	0,200	720	28,60	6	21,90	1	9.272 256

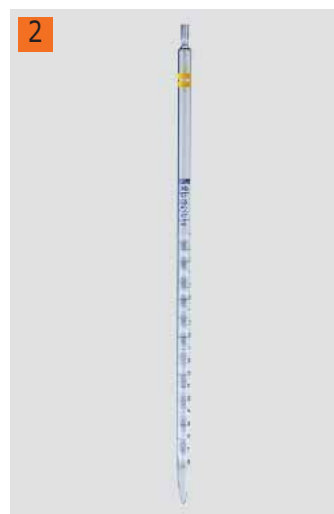

3 LLG-Pasteurpipetten, Soda-Glas

Zum Einmalgebrauch. Gleichmäßig in Form und Größe. Mit lang ausgezogener, feiner Spitze mit Kapillar-Ø 1,1 mm. Mit ca. 20 mm langem Saugrohr mit Verengung für festen Sitz eines Wattebausches. Rohr-Ø außen 7,1 mm. Pipettensauger bitte separat bestellen.

Länge	Preis	ab	Preis	Menge	Bestell Nr.
mm	EUR	x VE	EUR	pro VE	
150	38,50	5	33,90	1000	9.411 015
230	41,50	5	36,60	1000	9.411 020



4 LLG-Pasteurpipetten, PE

Aus transparentem PE. Steril oder unsteril. Graduiert.

Typ	Volumen	Länge	Preis	Menge	Bestell Nr.
	ml	mm	EUR	pro VE	
unsteril	1,0	150	22,50	500	9.401 081
unsteril	3,0	150	22,50	500	9.401 080
steril, einzeln verp.	1,0	150	91,80	1000	9.401 085
steril, einzeln verp.	3,0	150	91,80	1000	9.401 084



Pipettieren/Serologische Pipetten - Pipettierhelfer

1

1 LLG-Serologische Pipetten, PS, steril

Die serologischen Pipetten von LLG sind ideal geeignet für sterile serologische und Zellkulturanwendungen. Leicht ablesbare Graduierungen vereinfachen die Flüssigkeitsmessung und -abgabe. Alle LLG serologischen Pipetten sind gestopft, steril, pyrogenfrei und haben ein größeres Fassungsvermögen durch Übergraduierung. Erhältlich sind LLG serologische Pipetten in 3 verschiedene Ausführungen, die jeweils unterschiedliche Ausprägungsmerkmale haben.

- Auch als Kurzpipetten (5 ml, 10 ml und 25 ml) oder mit breiter Öffnung erhältlich (10 ml)
- Vereinfachtes Dosieren mittels gegenläufiger, zweiter Graduierungs-Skala bei 1 ml, 5 ml-, 10 ml-, 25 ml- und 50 ml Pipetten
- Mit farbkodierter Ringmarke für leichte Volumenerkennung
- Einzel verpackt in leicht zu öffnender Papier/Plastik- Verpackung

Volumen ml	Teilung ml	Farbkennung	Negative Graduierung	Preis EUR	ab x VE	Preis EUR	Menge pro VE	Bestell Nr.
1	1/100	gelb	0,3	67,60	5	57,50	500	9.380 440
2	1/50	grün	0,6	69,00	5	58,70	500	9.380 441
5	1/10	blau	3	48,60	5	41,40	200	7.930 401
10	1/10	orange	3	52,90	5	47,70	200	6.268 240
10	1/10	orange (breite Öffnung)	3	44,90	5	38,20	200	9.380 442
25	2/10	rot	8	73,50	5	62,50	150	7.930 403
50	5/10	violett	10	94,50	5	80,40	100	9.380 443
5	1/10	blau (kurze Form)	3	90,10	5	81,10	200	6.265 881
10	2/10	orange (kurze Form)	10	74,50	5	67,10	150	6.265 882
25	5/10	rot (kurze Form)	9	104,30	-	-	100	6.265 883

2

2 3 LLG-Pipettierhelfer Plus

Ergonomisch und präzise - der kabellose und leichte LLG-Pipettierhelfer Plus ermöglicht schnelles und dabei exaktes Pipettieren mit Glas- und Kunststoffpipetten.

- Ermüdungsfreies Pipettieren durch ein ergonomisch geformtes Griffstück
- Für Links- und Rechtshänder geeignet
- Austauschbare Filter schützen den Gerätemechanismus vor Verschmutzung
- LED-Anzeige mit Geschwindigkeits-Anzeige: High-, Low- oder Gravity-Modus (zum freien Flüssigkeitsablauf ohne Motorbetrieb)
- 5 verschiedenfarbige autoklavierbare Konus-Aufsätze und ein Beschriftungsfeld ermöglichen eine Personalisierung des Gerätes
- Extrem leiser und leistungsstarker Motor
- Low-Battery-LED-Anzeige

Lieferumfang: Ladegerät (100-240 V, 50/60 Hz), Li-Ionen-Akku, 5 farbige Konus-Aufsätze, 3 Membranfilter, Adapter für 1 ml Pipetten, Tischständer, magnetische Wandhalterung

Spezifikationen

Membranfilter:	PTFE/Ø 25 mm /0,45 µm
Volumenbereich:	1 ml bis 100 ml, Glas- und Kunststoffpipetten
Pipettenaufsatz:	Polypropylen, autoklavierbar
Abmessung:	15 x 152 x 41 mm
Gewicht:	ca. 200 g
Stromversorgung:	aufladbarer Li-Ionen-Akku, 8 Stunden Laufzeit bei Dauerbetrieb
Garantie:	1 Jahr

Beschreibung	Preis EUR	Menge pro VE	Bestell Nr.
LLG-Pipettierhelfer Plus	240,00	1	9.281 041
Membranfilter, 0,45 µm, PTFE, unsteril	48,90	5	9.281 005

3

4

4 Pipettierhelfer

Mittels Handrad lässt sich die Flüssigkeit mit einer Hand exakt in die Pipette saugen. Stoppt das Rad, bleibt der Kolben in der gewünschten Position stehen. Die Flüssigkeit kann ausgeblasen werden, indem der Kolben zurückgedrückt wird oder durch freies Auslaufen, indem der seitliche Schalter auf "Ex" gestellt wird.

Für	Preis EUR	ab x VE	Preis EUR	Menge pro VE	Bestell Nr.
Pipetten bis 2 ml	11,70	10	10,60	1	4.008 322
Pipetten bis 10 ml	11,70	10	10,60	1	4.008 323
Pipetten bis 25 ml	12,90	10	11,70	1	4.008 324

1 Pipettierhelfer, 1 bis 100 ml

Verfügt über einen Saugball mit großer Kapazität und ist geeignet für alle Pipettengrößen von 1 ml bis 100 ml. Zuerst den Saugball aus Silikon zusammenpressen, während der Daumenhebel sowohl den Ansaug- als auch den Abgabemodus steuert. Mit Knopf zum Ausblasen verbleibender Flüssigkeit in Ausblaspipetten.

Typ	Preis EUR	ab x VE	Preis EUR	Menge pro VE	Bestell Nr.
Maxi Pipettierhilfe	38,50	10	35,00	1	6.238 525

1



2 Pipettensauger

Naturkautschuk/Latex (NR)
Silicon (VMQ)

Volumen ml	Farbe	Material	Preis EUR	Menge pro VE	Bestell Nr.
1,0	Rot	NR/Latex	58,00	100	7.646 446
2,0	Rot	NR/Latex	52,90	100	4.661 160
2,0	transparent/weiß	VMQ	36,30	10	9.072 682

2



3 Pipettensaugbälle

Gummi. Zum Pipettieren einfach und schnell. Eine farbliche Kodierung vermeidet Verwechslungen.

Farbe	Volumen ml	Preis EUR	ab x VE	Preis EUR	Menge pro VE	Bestell Nr.
grau	2	2,20	10	1,90	1	9.115 502

3



4 LLG-Sicherheitspipettierbälle, Naturkautschuk, rücklaufsicher, rot

Gefahrlos und rücklaufsicher. Zum Pipettieren von giftigen, bakterienhaltigen und übelriechenden Stoffen.

Typ	Abb.	Preis EUR	Menge pro VE	Bestell Nr.
LLG-Sicherheitspipettierball normal	A	9,50	1	6.270 265
LLG-Sicherheitspipettierball Universal	B	9,90	1	6.270 266
LLG-Sicherheitspipettierball "Flip"	C	8,90	1	6.270 267

4

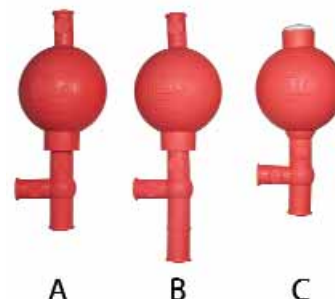

5 Sicherheitspipettierbälle Howorka-Ball®

- keine starre Verbindung mit der Pipette
- ohne Ventile oder störende Schläuche
- verwendbar für alle üblichen Rohrdurchmesser, für Pipetten, Büretten, Filterrohre usw.
- ohne störende Luftpolster
- lange Lebensdauer durch beständige Materialien
- Möglichkeit der Reinigung und Dampfsterilisierung beim Eindringen von Flüssigkeiten

Volumen ml	Preis EUR	ab x VE	Preis EUR	Menge pro VE	Bestell Nr.
20	17,70	10	15,90	1	9.273 826
50	17,60	10	15,80	1	9.273 827

5





1 Pipettenhalter, horizontal, PP

- 12 Plätze horizontal (auf jeder Seite 6)
- leicht zu reinigen
- autoklavierbar

Abmessungen mm	Preis EUR	ab x VE	Preis EUR	Menge pro VE	Bestell Nr.
210 x 155 x 230	36,96	10	33,60	1	9.273 896



2 Pipettenhalter, vertikal, PP

Der Pipettenständer kann bis zu 94 Pipetten aufnehmen. Die Pipetten werden senkrecht in den Ständer gestellt. Die untere Drehscheibe hat einen erhöhten Rand, der auslaufende Flüssigkeiten auffängt und einen Übertritt auf die Tischplatte verhindert.

Typ	Preis EUR	Menge pro VE	Bestell Nr.
Pipettenhalter, vertikal	53,79	1	9.273 895



3 Variable Pipettencontainer

Besteht aus zwei variabel ineinander zu schiebenden Aluminiumteilen, die soweit überlappen, dass Pipetten unterschiedlicher Länge/Volumina sterilisiert und aufbewahrt werden können. Je nach Länge der Pipetten lässt sich der Deckel mehr oder weniger über den unteren Container teil stulpen. Nur eine Containergröße für alle Standardpipetten: von 280 bis 420mm Länge. Nur eine Größe für alle kurz- oder Pasteur-Pipetten: von 145 bis 235mm Länge. Passende Silikoneinlagen, aus 2mm starkem Silikongummi. Verhindert das Beschädigen der Pipette bei stoßartiger Belastung. Silikoneinlage bitte separat bestellen.

Typ	Ø innen mm	variable Länge mm	Preis EUR	ab x VE	Preis EUR	Menge pro VE	Bestell Nr.
Pipettencontainer	60	145-235	29,30	10	22,70	1	9.010 801
Pipettencontainer	60	280-420	29,50	10	23,00	1	9.010 800



1 2 3 4 5 6 LLG-Digitale Einkanal-Mikroliterpipetten

Ergonomische Form für komfortables Pipettieren

Der innovative Handgriff mit ergonomischem Soft Grip ermöglicht eine Temperaturisolation der Pipette im Griffbereich, schützt die Pipette vor Erwärmung und sichert, dass Sie die Pipette fest in der Hand halten.

Auch mit Handschuhen ist das Einstellen des Volumens sehr einfach und präzise.

Universelles Ausstoßsystem und maximale Präzision und Genauigkeit

Das Pipettieren mit Überhub erlaubt reverses Pipettieren und garantiert die Volumenabgabe bis zum letzten Tropfen, dadurch werden hohe Genauigkeit und Präzision gewährleistet.

Leichte Wartung und Kalibrierung

Die Wartung und Kalibrierung erfolgen in wenigen Minuten mit nur einem Werkzeug. (Im Lieferumfang enthalten)

Farbcodierung der einzelnen Volumina

Für eine schnelle und leichte Erkennbarkeit des Volumens ist der Druckknopf farbcodiert.

Kontaminationsfreiheit

Die Pipette ist komplett autoklavierbar und sichert somit ein kontaminationsfreies Pipettieren.

Zufriedenheit garantiert

Jede Pipette wird individuell getestet und zweimal kalibriert (gemäß EN ISO 8655 und DIN 12600). Bescheinigung beiliegend. Seriennummer zur leichten Verfolgung auf der Pipette angebracht.

Made in Germany, CE zertifiziert.

1



2



3



4



5



6



LLG-Digitale Einkanal-Mikroliterpipetten, variabel

Volumen µl	Teilung µl	Richtigkeit Max. Vol. (≤ ± R%)	Präzision Max. Vol. (≤ VK%)	Farbkennung	Preis	Menge	Bestell Nr.
					EUR	pro VE	
0,1 - 2,5	0,05	1,5	0,8	grau	152,80	1	9.280 000
0,5 - 10	0,1	1,0	0,5	grau	152,80	1	9.280 001
2 - 20	0,5	4,5	1,0	grau	123,00	1	9.280 002
10 - 100*	1,0	2,8	0,8	gelb	123,00	1	9.280 003
20 - 200	1,0	2,5	0,6	gelb	123,00	1	9.280 004
100 - 1000*	5,0	2,9	0,6	blau	123,00	1	9.280 005
500 - 5000*	50,0	2,4	0,6	violett	123,00	1	9.280 006
1000 - 10000**	100,0	3,0	0,6	türkis	123,00	1	9.280 007

*Filter für Pipetten auf Anfrage erhältlich.
** 10.000 µl Pipette ohne Spitzenabwerfer

1 LLG-Digitale Einkanal-Mikroliterpipetten Pakete, variabel

Paket 1 Mikro bestehend aus:

- a) 3 Mikroliterpipetten in den Größen
 - LLG-Mikroliterpipette 0,5 bis 10 µl
 - LLG-Mikroliterpipette 10 bis 100 µl
 - LLG-Mikroliterpipette 100 bis 1000 µl
- b) zu jeder Pipette einen Beutel Pipettenspitzen
 - Kristall (0,1 bis 10 µl), 1000 Tips
 - Gelb (10 bis 100 µl), 1000 Tips
 - Blau (100 bis 1000 µl), 1000 Tips

Paket 2 Makro bestehend aus:

- a) 3 Mikroliterpipetten in den Größen
 - LLG-Mikroliterpipette 100 bis 1000 µl
 - LLG-Mikroliterpipette 500 bis 5000 µl
 - LLG-Mikroliterpipette 1000 bis 10000 µl
- b) zu jeder Pipette einen Beutel Pipettenspitzen
 - Blau (100 bis 1000 µl), 1000 Tips
 - Klar (100 bis 5000 µl), 250 Tips
 - Klar (1000 bis 10.000 µl), 100 Tips

Paket 1 Mikro und 2 Makro ebenfalls erhältlich als Pakete mit 4er oder 6er Pipettenständer aus PMMA.

Typ	Preis EUR	Menge pro VE	Bestell Nr.
Paket 1 Mikro	365,10	1	9.280 008
Paket 2 Makro	376,80	1	9.280 009
Paket 1 Mikro + 4er Pipettenständer	361,70	1	6.237 000
Paket 1 Mikro + 6er Pipettenständer	407,10	1	6.237 001
Paket 2 Makro + 4er Pipettenständer	372,90	1	6.237 002
Paket 2 Makro + 6er Pipettenständer	377,60	1	6.237 003

1



1 | 2 | 3 Einkanal-Mikroliterpipette LLG-proMLP

Die neuen LLG-proMLP Einkanal-Mikroliterpipetten vereinen Präzision und Zuverlässigkeit mit einem äußerst ergonomischen Pipettierverhalten. Der sehr niedrige Kraftaufwand beim Pipettieren entlastet Hand und Daumen, insbesondere bei häufigen und zeitaufwendigen Pipettieraufgaben. LLG-proMLP Pipetten sind somit ideal geeignet für wissenschaftliche Arbeiten, die ein präzises und reproduzierbares Pipettieren erfordern.

Die LLG-proMLP-Pipetten verfügen über einen verstellbaren Spitzenabwurfmechanismus*, der eine individuelle Einstellung für Rechts- und Linkshänder ermöglicht. Die integrierte Volumenarretierung vervollständigt diese hochwertigen Präzisionspipetten, die zu einem attraktiven Preis erhältlich sind. Verfügbarer Volumenbereich von 0,2 µl bis 10 ml.

- Hohe Qualität **Made in France**
- Äußerst präzises, zuverlässiges und reproduzierbares Pipettieren
- Extrem leicht und dennoch robust
- Ergonomisch für höchsten Pipettierkomfort
- Extrem leichtgängig, erfordert keine Kraftanstrengung beim Pipettieren
- **Integrierte Volumenarretierung** ermöglicht fehlerfreies Pipettieren
- Farbcodierung der einzelnen Volumina
- **Spitzenabwurfaste*einstellbar für Rechts- und Linkshänder**
- Vollständig autoklavierbar bei 121 °C
- Inklusive individuellem Kalibrierungs-Zertifikat (gemäß EN ISO 8655)

*nicht verfügbar für 5 ml und 10 ml Pipette

Volumen µl	Teilung µl	Richtigkeit Max. Vol. (≤ ± R%)	Präzision Max. Vol. (≤ VK%)	Farbkennung	Preis	Menge	Bestell Nr.
					EUR	pro VE	
0,2-2	0,002	1,65	0,75	dunkel orange	189,00	1	6.270 420
0,5-10	0,02	1,10	0,44	rot	189,00	1	6.270 421
2-20	0,02	1,00	0,33	hell gelb	189,00	1	6.270 422
10-100	0,2	0,80	0,17	hell orange	189,00	1	6.270 423
20-200	0,2	0,80	0,17	dunkel gelb	189,00	1	6.270 424
100-1000	2	0,80	0,17	dunkel blau	189,00	1	6.270 425
500-5000	2	0,66	0,18	violett	189,00	1	6.270 426
1000-10000	20	0,60	0,18	hell blau	189,00	1	6.270 427



4 LLG-Pipettenständer für Einkanal-Mikroliterpipetten, PMMA

Weiß. Aus stabilem Kunststoff (PMMA). Pipetten können komfortabel abgelegt und entnommen werden. Aufnahmen in 3 Höhen einstellbar somit passend für alle gängigen Fabrikate.



Beschreibung	Preis	Menge	Bestell Nr.
	EUR	pro VE	
Für 4 Pipetten	43,70	1	9.280 014
Für 6 Pipetten	47,70	1	9.280 011

1

9.409 046

2

9.409 048

3

9.409 097

LLG-Pipettenspitzen *economy*, unsteril

Aus Polypropylen. DNase und RNase frei hergestellt, für die Molekularbiologie geeignet. Garantiert absolut metallfrei.

Moderne hochwertige Präzisions-Pipettenspitzen mit neuer Passform für alle gängigen Kolbenhubpipetten. Erzielt wurde dies durch eine Neuentwicklung der Konusspassteile und mit Hilfe einer innovativen Innengeometrie. Wichtige Merkmale, die sicheren Sitz ohne Anpressdruck und leichtes Abwerfen der Spitzen garantieren. Jede Präzisions-Pipettenspitze wurde speziell für einen Volumenbereich entwickelt, um absolut präzise Ergebnisse mit allen gängigen Pipetten zu gewährleisten. Die Leistungsfähigkeit der Präzisions-Pipettenspitzen wird durch Autoklavieren nicht beeinträchtigt. Sogar nach mehrfachem Autoklavieren (121 °C, 0,1 Mpa, 20 Min.) ist der Dichtsitz noch perfekt. Zur optimalen und schnellen visuellen Volumenkontrolle ist jede Präzisions-Pipettenspitze mit entsprechenden Graduierungen ausgestattet. Die flexible, fein ausgezogene Auslassöffnung (fine point design) unterstreicht die hervorragenden Leistungswerte.

Farbe	Volumen µl	Verpackungs- inhalt	Preis	ab	Preis	Menge	Bestell Nr.
			EUR	x VE	EUR	pro VE	
klar	0,1 - 10	1 Beutel à 1000	11,50	5	9,80	1000	9.409 099
klar	0,1 - 10	10 Racks à 96	48,50	5	41,30	960	9.409 045
gelb	1 - 200	1 Beutel à 1000	10,90	5	9,30	1000	9.409 046 1
klar	1 - 200	10 Racks à 96	42,20	5	35,90	960	6.253 577
gelb	1 - 200	10 Racks à 96	42,20	5	35,90	960	9.409 047
blau	100 - 1000	2 Beutel à 500	14,60	5	12,50	1000	9.409 048 2
blau	100 - 1000	10 Racks à 96	47,50	5	40,40	960	9.409 049
klar	100 - 5.000*	1 Beutel à 250	20,10	5	17,10	250	9.409 097 3
klar	100 - 5.000**	1 Beutel à 250	20,10	5	17,10	250	6.254 364
klar	1.000 - 10.000	1 Beutel à 100	17,00	5	14,50	100	9.409 098

*für manuelle Pipetten

**für elektronische Pipetten

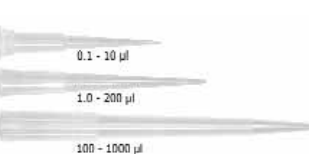
4

0.1 - 10 µl

1.0 - 200 µl

100 - 1000 µl

4 LLG-Low Retention Pipettenspitzen, unsteril

DNase und RNase frei hergestellt, für die Molekularbiologie geeignet. Garantiert absolut metallfrei.

Flüssigkeitsrückstände durch Oberflächenspannungen innerhalb einer Pipettenspitze sind häufig Ursachen, die Präzision und Genauigkeit einer Pipettenspitze signifikant beeinflussen. Silikonisierung von Spitzen brachte insbesondere durch Probleme beim Autoklavieren keine wesentliche Verbesserung. LLG-Pipettenspitzen wurden aus einem neuen Polymer-Compound entwickelt, welches eine wesentliche Verbesserung der Innenflächen von Pipettenspitzen, ähnlich dem Lotus-Effekt, hervorruft. Diese Innovation reduziert die Oberflächenspannung um nahezu 85 % und verringert die Standardabweichung durch die Flüssigkeitsretention um mehr als 75 %. Insbesondere in der modernen Molekularbiologie sind Präzision und Genauigkeit unabdingbar.

Farbe	Volumen µl	Verpackungs- inhalt	Preis	ab	Preis	Menge	Bestell Nr.
			EUR	x VE	EUR	pro VE	
Klar	0,1 - 10	1 Beutel à 1000	17,40	5	14,80	1000	9.409 038
Klar	0,1 - 10	10 Racks à 96	67,70	5	57,60	960	9.409 039
Klar	1 - 200	1 Beutel à 1000	11,60	5	9,90	1000	9.409 041
Klar	100 - 1000	2 Beutel à 500	26,60	5	22,70	1000	9.409 043

5

0.1 - 10 µl

1.0 - 20 µl

1.0 - 100 µl

1.0 - 200 µl

100 - 1000 µl

5 LLG-Low Retention Filterspitzen, steril

DNase und RNase frei hergestellt, für die Molekularbiologie geeignet. Garantiert absolut metallfrei. Sterilität nach EN 552/ISO 11137 und DIN EN 556.

Filterporengröße (Effektivität) 4 bis 6 µm.

Insbesondere in der modernen Molekularbiologie sind Präzision und Genauigkeit unabdingbar. Ein besonderes Problem in der Molekularbiologie ist das Binden von Probenflüssigkeit in der Pipettenspitze. Untersuchungen haben gezeigt, daß DNA- und Proteinproben in signifikant geringerer Menge durch LLG-Filterspitzen gebunden werden. Gerade für molekularbiologische Anwendungen bieten die LLG-Filterspitzen ein exzellentes Preis-Leitungs-Verhältnis.

Farbe	Volumen µl	Verpackungs- inhalt	Preis	ab	Preis	Menge	Bestell Nr.
			EUR	x VE	EUR	pro VE	
Klar	0,1 - 10	10 Racks à 96	78,10	5	64,10	960	9.409 033
Klar	1 - 20	10 Racks à 96	80,70	5	66,20	960	9.409 034
Klar	1 - 100	10 Racks à 96	80,70	5	66,20	960	9.409 035
Klar	1 - 200	10 Racks à 96	79,60	5	65,30	960	9.409 036
Klar	100 - 1000	10 Racks à 96	79,70	5	65,40	960	9.409 037

1 LLG-Pipettenspitzen *ULTRALOW* Refill System

Das neue LLG-Pipettenspitzen Refill System besteht aus einem einfach zu verwendenden und umweltfreundlichen Refill-System sowie Pipettenspitzen in Racks.

Alle LLG-Pipettenspitzen *ULTRALOW* verfügen aufgrund ihrer hydrophoben Innenseite über eine sehr niedrige Flüssigkeitsretention verglichen mit Standard-Pipettenspitzen. So können sogar viskose Flüssigkeiten präziser pipettiert werden!

Die Nachfüllpackungen sind einfach in der Anwendung und erlauben ein schnelles Füllen von leeren Racks. Die umweltfreundliche Verpackung besteht aus recyclingfähigem Karton. Somit wird die Menge an Verpackungsabfall signifikant verringert!

LLG-Pipettenspitzen *ULTRALOW* sind kompatibel mit handelsüblichen Pipetten z.B. LLG-proMLP sowie Pipetten von Gilson, Eppendorf, Brand, Sartorius, Socorex und anderen.

Eigenschaften:

- "ULTRALOW Retention" Pipettenspitzen mit leicht sichtbaren Volumengraduierungen
- Kompatibel mit allen gängigen Pipettenmarken
- Leicht zu bedienendes "Lift-and-Load" Refill-System
- Refill-Einsätze mit Volumen und LOT Nr. bedruckt
- 50 % weniger Lagerplatz nötig verglichen mit reinen Rack-Systemen
- 70 % weniger Material im Vergleich zu anderen Refill-Systemen
- Umweltfreundliche und recycelbare Verpackungsmaterialien
- Racks geeignet für Automations-Lösungen, stapelbar und autoklavierbar



2 LLG-Pipettenspitzen *ULTRALOW*, im Refill System

Volumen µl	Verpackungs- inhalt	Preis EUR	Menge pro VE	Bestell Nr.
10	10 x 96	33,70	960	6.283 565
200	10 x 96	31,60	960	6.283 568
1250	8 x 96	41,90	768	6.283 570



3 Racks für LLG-Pipettenspitzen *ULTRALOW*, leer

Beschreibung	Preis EUR	Menge pro VE	Bestell Nr.
für 10 µl XL und 200 µl LLG- Pipettenspitzen <i>ULTRALOW</i> Refill System	12,30	5	6.283 566
für 1250 µl LLG- Pipettenspitzen <i>ULTRALOW</i> Refill System	19,60	5	6.283 571



4 LLG-Pipettenspitzen *ULTRALOW*, im Rack

Volumen µl	Verpackungs- inhalt	Preis EUR	Menge pro VE	Bestell Nr.
10	10 Racks à 96 Spitzen	46,00	960	6.283 567
200	10 Racks à 96 Spitzen	48,00	960	6.283 569
1250	8 Racks à 96 Spitzen	55,40	768	6.283 572



1

1 LLG-Einweg-Reagenzreservoirs economy, PS

Aus Polystyrol. Bestens geeignet für Arbeiten mit standard Mehrkanalpipetten mit bis zu 12-Kanälen. Abgewinkelte Seiten und ein V-förmiger Boden erlauben eine maximale Rückgewinnung von Reagenzien. Alle Reservoirs haben eine interne Graduierung und Ausguss-Kerben an den Ecken. Mit 25 ml oder 50 ml Fassungsvermögen. Erhältlich als sterile und nicht sterile Versionen.

Beschreibung	Volumen ml	Preis EUR	Menge pro VE	Bestell Nr.
unsteril, lose	25	43,20	100	6.282 144
steril, einzeln verpackt	25	88,30	100	6.282 145
unsteril, lose	50	55,60	100	6.282 146
steril, einzeln verpackt	50	115,10	100	6.282 147

2

2 Manueller Mehrfachdispenser LLG-uniDISPENS

Das **ergonomische Design** des manuellen Dispensers LLG-uniDISPENS ermöglicht Volumenwahl, Aufzug und Abgabe mit einer Hand. Durch sein geringes Gewicht ist der Dispenser sehr gut für Seriendosierungen geeignet. Flexibel können Sie für 12 Tipgrößen und mit 10 Hubeinstellungen aus **120 Dosierprogrammen** Ihr gewünschtes Dosiervolumen wählen. Durch das Sichtfenster des manuellen Dispensers behalten Sie alle Einstellungen und Volumina im Blick. Sie können mit dem manuellen Dispenser **alle gängigen Dispenser-Tips** verwenden, z. B. Ritips® von Ritter, PD-Tips® von Brand oder Combitips® und Combitips advanced® von Eppendorf™. Rein mechanisch aufgebaut und wartungsfrei arbeitend, ist der manuelle Dispenser das zweckmäßige und handliche Gerät für den täglichen Laboreinsatz.

Lieferumfang: Mehrfachdispenser inkl. 25 ml Adapter mit 3 Jahren Garantie.

Beschreibung	Preis EUR	Menge pro VE	Bestell Nr.
LLG-uniDISPENS	235,00	1	9.284 238
Ersatz-Adapter für 25 ml	4,00	1	6.310 203
Ersatz-Adapter für 50 ml	5,00	1	6.310 548

Dispensertips ritips®

- ritips® in 3 Größen, je als standard und bioclean® (steril).
- Umfassende Sicherheit und Reproduzierbarkeit, da jeder Tip einzeln maschinell geprüft wird.
- Die garantierte Reinheit mit dem Label bioclean® wird von akkreditierten Laboren geprüft und bestätigt. Ritter bioclean®-Qualität bedeutet steril, pyrogen-, ATP-, RNase und DNA-frei.
- Ein chargenbezogenes Zertifikat ist auf Anfrage erhältlich.

Geeignet für Ritter ripette®, Multipette® 4780, HandyStep®, Minilab 100/101, STEPMATE, EasyStep, Distriman® und HandyStep® electronic.

Für die ritips® 25 ml und 50 ml ist ein Adapter erforderlich. Bitte bei Bedarf Art.-Nr. 6.310 203 oder 6.310 548 separat bestellen.

Typ	Preis EUR	ab x VE	Preis EUR	Menge pro VE	Bestell Nr.
0,05 ml / Standard	78,00	30	69,00	100	6.265 688 3
1,25 ml / Standard	56,00	30	49,00	100	6.265 689 4
12,5 ml / Standard	56,00	30	49,00	100	9.284 225 5
0,05 ml / bioclean® steril	143,00	320	129,00	100	6.290 742
1,25 ml / bioclean® steril	99,00	20	92,00	100	6.265 691
12,5 ml / bioclean® steril	99,00	20	92,00	100	6.288 768

3

6.265 688

4

6.265 689

5

9.284 225

1 Flaschenaufsatz-Dispenser LLG-uniTOPDISPENS 2

Die Kombination aus einem federlosen PTFE-Ventilblock und einem **PTFE-Kolben**, inklusive chemisch beständigem ETP O-Ring, ermöglicht die Verwendung des uniTOPDISPENS 2 Flaschenaufsatzdispenser für eine große Vielzahl von verschiedenen organischen Lösungsmitteln und Basen. Der Kauf mehrerer Dispenser für verschiedene Anwendungen ist daher nicht nötig. Das verbesserte Design inklusive einem **Rückdosierventil** ermöglicht ein gleichmäßiges, präzises und zuverlässiges blasenfreies Dosieren ohne Reagenzienverlust. Der speziell entwickelte Flaschenadapter ermöglicht eine 360° Drehung des Dispenses auf der montierten Flasche. Die einfache Volumeneinstellung und die flexible Auslassdüse runden diesen bedienerfreundlichen Flaschenaufsatz-Dispenser ab. Erhältlich in 6 Volumenbereichen.

- **Hohe chemische Beständigkeit** durch federlosen PTFE-Ventilblock und PTFE-Kolben inklusive chemisch beständigem ETP O-Ring
- Glaszylinder aus Borosilikatglas 3.3
- Rückdosierventil ermöglicht einfaches Befüllen und blasenfreies Dosieren
- Gleichmäßiges, reproduzierbares und müheloses dispensieren
- Speziell entwickelter Flaschenadapter ermöglicht 360° Drehung
- **Dispensierwinkel kann durch die flexible Auslassdüse benutzergerecht eingestellt werden**
- Schnelle und einfache Volumeneinstellung
- Das Teleskop-Ansaugrohr kann leicht an unterschiedliche Flaschenhöhen angepasst werden
- Die Verschlusskappe verringert den Luftkontakt und verhindert so das Austrocknen. Kein Nachtropfen, sobald die Verschlusskappe angebracht ist
- Fünf Flaschenadapter enthalten (28 mm, 32 mm, 37 mm, 40 mm und 45 mm), Standardgewinde: 30 mm
- Vollständig autoklavierbar bei 121 °C, 15 psi für 10 bis 15 min
- Individuell nach ISO 8655 Standards kalibriert, jede Einheit wird mit einem individuellen Kalibrierzertifikat geliefert
- 3 Jahre Garantie

1



Beschreibung	Volumen	Teilung	Richtigkeit	Präzision	Preis	Menge	Bestell Nr.
	ml	ml	Max. Vol. (≤ ± R%)	Max. Vol. (≤ VK%)			
LLG-uniTOPDISPENS 2	0,25 - 2,5	0,05	0,6	0,2	222,00	1	6.282 275
LLG-uniTOPDISPENS 2	0,5 - 5	0,1	0,6	0,2	222,00	1	6.282 276
LLG-uniTOPDISPENS 2	1 - 10	0,2	0,6	0,2	222,00	1	6.282 277
LLG-uniTOPDISPENS 2	2,5 - 30	0,5	0,6	0,2	258,00	1	6.282 278
LLG-uniTOPDISPENS 2	5 - 60	1,0	0,6	0,2	258,00	1	6.282 279
LLG-uniTOPDISPENS 2	10 - 100	2,0	0,6	0,2	312,00	1	6.282 280

2 Flaschenaufsatz-Dispenser LLG-uniTOPDISPENS 2 DUO

Der LLG-uniTOPDISPENS 2 DUO ermöglicht 4 verschiedene Dispensiervorgänge: Verdünnen von Lösungen, Spülen, Duales-Liquid-Handling und rückdosieren mittels eines Ventils. All diese Eigenschaften unterstreichen die Anwenderfreundlichkeit und Vielseitigkeit dieses Flaschenaufsatz-Dispensers der nächsten Generation. Erhältlich in 6 Volumenbereichen.

- Befüllen und Spülen ohne die Notwendigkeit den Dispenser von der Flasche zu entfernen
- 4 Dispensiervorgänge: verdünnen, spülen, Duales-Liquid-Handling und rückdosieren in einem Gerät
- **Hohe chemische Beständigkeit** durch federlosen PTFE-Ventilblock und PTFE-Kolben inklusive chemisch beständigem ETP O-Ring
- Glaszylinder aus Borosilikatglas 3.3
- Gleichmäßiges, reproduzierbares und müheloses Dispensieren
- Speziell entwickelter Flaschenadapter ermöglicht 360° Drehung
- **Dispensierwinkel kann durch die flexible Auslassdüse benutzergerecht eingestellt werden**
- Schnelle und einfache Volumeneinstellung
- Das Teleskop Ansaugrohr kann leicht an unterschiedliche Flaschenhöhen angepasst werden
- Die Verschlusskappe verringert den Luftkontakt und verhindert so das Austrocknen. Kein Nachtropfen, sobald die Verschlusskappe angebracht ist
- Fünf Flaschenadapter enthalten (28 mm, 32 mm, 37 mm, 40 mm und 45 mm), Standardgewinde: 30 mm
- Vollständig autoklavierbar bei 121 °C, 15 psi für 10 bis 15 min
- Individuell nach ISO 8655 Standards kalibriert, jede Einheit wird mit einem individuellen Kalibrierzertifikat geliefert
- 3 Jahre Garantie

2



Beschreibung	Volumen	Teilung	Richtigkeit	Präzision	Preis	Menge	Bestell Nr.
	ml	ml	Max. Vol. (≤ ± R%)	Max. Vol. (≤ VK%)			
LLG-uniTOPDISPENS 2 DUO	0,25 - 2,5	0,05	0,6	0,2	405,00	1	6.282 281
LLG-uniTOPDISPENS 2 DUO	0,5 - 5	0,1	0,6	0,2	423,00	1	6.282 282
LLG-uniTOPDISPENS 2 DUO	1 - 10	0,2	0,6	0,2	423,00	1	6.282 283
LLG-uniTOPDISPENS 2 DUO	2,5 - 30	0,5	0,6	0,2	534,00	1	6.282 284
LLG-uniTOPDISPENS 2 DUO	5 - 60	1,0	0,6	0,2	552,00	1	6.282 285
LLG-uniTOPDISPENS 2 DUO	10 - 100	2,0	0,6	0,2	771,00	1	6.282 286

1

1 Flaschenaufsatz-Dispenser LLG-uniTOPDISPENS mit Glaskolben und Klarglaszylinder

Preisgünstiger Flaschenaufsatz-Dispenser. Erhältlich in 2 Volumina (10 ml und 50 ml). Präzise, zuverlässig und robust. Die qualitativ hochwertige Verarbeitung der Glasbauteile sichert ein präzises Einschleifen des **Glaskolbens** in den Glaszylinder und dadurch eine sehr gute Dichtigkeit des Systems. 3 Jahre Garantie.

- Präzise und zuverlässige Volumeneinstellung
- Sichtbarer Dosiervorgang
- Ventilblock aus PP für optimalen Schutz des Glas-Dosierzylinders
- Präzise eingeschliffen für absolute Dichtigkeit
- Ergonomische Fingerschutzkappe
- Zwei PP-Adapter in GL 40 und 45 im Lieferumfang enthalten
- Mit Glaskolben und Klarglaszylinder

Beschreibung	Volumen	Teilung	Richtigkeit	Präzision	Preis	Menge	Bestell Nr.
	ml	ml	Max. Vol. ($\leq \pm R\%$)	Max. Vol. ($\leq VK\%$)			
LLG-uniTOPDISPENS	2 - 10	0,2	0,6	0,2	102,40	1	9.283 806
LLG-uniTOPDISPENS	10 - 50	1,0	0,6	0,2	111,80	1	9.283 808

2

2 Büretten mit geradem Hahn, Borosilikatglas 3.3, Klasse AS

Konformitätsbescheinigt. Mit Chargenkennung.
Mit blauer Gradierung, DIN EN 385.
PTFE-Spindel.

Beschreibung	Inhalt	Teilung	Fehlergrenze	Preis	ab	Preis	Menge	Bestell Nr.
	ml	ml	\pm ml	EUR	x VE	EUR	pro VE	
Mit Schellbachstreifen	10	0,02	0,020	77,50	2	66,00	1	4.008 311
Mit Schellbachstreifen	25	0,05	0,030	75,60	2	64,30	1	9.270 100
Mit Schellbachstreifen	50	0,10	0,050	75,30	2	64,00	1	9.270 101
ohne Schellbachstreifen	10	0,02	0,020	61,60	2	54,70	1	9.270 102
ohne Schellbachstreifen	25	0,05	0,030	61,00	2	54,00	1	9.270 103
ohne Schellbachstreifen	50	0,10	0,050	62,60	2	55,10	1	9.270 104

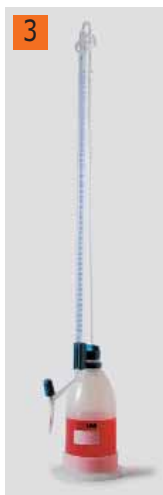
3

4.008 314

4

4.008 316

Titrierapparat nach Schilling, Borosilikatglas 3.3/PE-LD

- Sehr praktischer Titrierapparat für rasches Titrieren.
- Besonders geeignet für Feldanalysen, wo Bruchgefahr besteht.
- Das Komplettsystem besteht aus: Bürettenrohr mit automatischer Nullpunkteinstellung, Ventilhahn, Vorratsflasche und Flaschenständer.
- Rasches Füllen durch Drücken der Flasche und schnelles Titrieren mittels Ventilhahn.
- Beschriftung und Graduierung sind entweder mit blauer oder weißer Emaillefarbe aufgedruckt, die speziell für die Anwendung auf Glas entwickelt wurde.
- Klarglasbüretten werden mit Schellbachstreifen hergestellt. Braunglasbüretten werden ohne Schellbachstreifen hergestellt.
- Die 10 ml Bürette hat eine 500 ml Polyethylen-Vorratsflasche, während die 25 ml und 50 ml Büretten mit 1000 ml Polyethylen-Vorratsflaschen eingesetzt werden.

Beschreibung	Inhalt	Teilung	Toleranz	Preis	Menge	Bestell Nr.
	ml	ml	\pm ml	EUR	pro VE	
Klarglas, Schellbach, blau graduiert	10	0,05	0,030	77,80	1	4.008 314 3
Klarglas, Schellbach, blau graduiert	25	0,10	0,050	75,20	1	6.241 904
Klarglas, Schellbach, blau graduiert	50	0,10	0,050	76,50	1	4.008 315
Braunglas, ohne Schellbach, weiß graduiert	10	0,05	0,030	88,10	1	4.008 316 4
Braunglas, ohne Schellbach, weiß graduiert	25	0,10	0,050	90,90	1	4.008 317
Braunglas, ohne Schellbach, weiß graduiert	50	0,10	0,050	94,10	1	4.008 318

Kompakt-Titrierapparat, Borosilikatglas 3.3, Klasse AS

- Zur Herstellung verwendete Borosilikatglasröhren werden unter Vakuum vorkalibriert
- Entsprechen den höchsten Qualitätsnormen nach DIN EN ISO 385 sowie DIN 12700.
- Eine kontinuierliche Qualitätskontrolle in allen Produktionsschritten verhindert auch die kleinste mögliche Abweichung vom Nennwert.
- Justiert auf "EX" und alle Toleranzen entsprechen DIN/ISO Klasse "AS".
- Konformitätsbescheinigt ("H"), mit Chargennummer auf dem Glaskörper
- Chargenzertifikat kann jederzeit von der Website geladen werden
- Mit automatischer Nullpunkteinstellung, Ventilhahn und zusätzlichem PTFE-Zwischenhahn zum Ablassen der Restflüssigkeit.
- Klarglasbüretten werden mit Schellbachstreifen hergestellt.
- Beschriftung und Graduierung sind mit blauer Emaillefarbe aufgedruckt. Für Braunglasbüretten wird weiße Emaillefarbe verwendet, für maximale Sicht- und Haltbarkeit.



4.008 312

6.238 473

Glasflaschen bitte separat bestellen.

Beschreibung	Volumen Teilung		Toleranz	Glas	Graduierung	Preis EUR	Menge pro VE	Bestell Nr.
	ml	ml						
Schellbach	10	0,02	0,020	Transparent	blau graduert	156,80	1	4.008 312 1
Schellbach	25	0,05	0,030	Transparent	blau graduert	156,80	1	6.241 216
Schellbach	50	0,10	0,050	Transparent	blau graduert	156,80	1	6.237 627
ohne Schellbach	10	0,02	0,020	Braun	weiß graduert	207,60	1	6.238 473 2
ohne Schellbach	25	0,05	0,030	Braun	weiß graduert	207,60	1	6.242 463
ohne Schellbach	50	0,10	0,050	Braun	weiß graduert	207,60	1	6.241 116

3 4 Bürettenflaschen für Titrierapparat, Borosilikat 3.3

Die Bürettenflaschen für Titrierapparate ist aus hitzebeständigem Glas hergestellt. Jede Flasche hat einen Hals mit NS 29/32, der zur Bürette passt.

Farbe	Inhalt ml	Ø mm	Höhe mm	Preis EUR	Menge pro VE	Bestell Nr.
Klar	2000	160	200	30,25	1	6.237 628
Braun	2000	160	200	30,25	1	6.238 474



5 Orsatblase

Naturkautschuk. Transparent.

Typ	Preis EUR	Menge pro VE	Bestell Nr.
Orsatblase	13,40	1	9.115 510



6 Halbgebläse

Größe 3.

Typ	Preis EUR	Menge pro VE	Bestell Nr.
Halbgebläse	10,10	1	9.270 995



7 Doppelgebläse

Mit Netz.
Größe 5.

Typ	Preis EUR	ab x VE	Preis EUR	Menge pro VE	Bestell Nr.
Doppelgebläse	33,00	10	27,40	1	9.270 990





1 Wasserstrahlpumpe, PP

Mit konstantem Enddruck, hohem Saugvermögen und sehr niedrigem Wasserverbrauch. Vielseitige Anschlussmöglichkeiten an das Wasserleitungsnetz durch mitgelieferte Adapter sowie zusätzlich lieferbare Reduzierstücke. Dauergebrauchstemperatur bis max. 80 °C. Hohe Chemikalienbeständigkeit, da die zu fördernden Medien nur mit PP, FKM und PTFE in Berührung kommen. Erhöhte Betriebssicherheit durch eingebautes Rückschlagventil.

Lieferumfang: Wasserstrahlpumpe einschließlich

Wasseranschluss: Überwurfmutter R 3/4", Reduzierstück R 1/2" und Schlauchanschluss (Olive) mit Ø außen 10 bis 12 mm.

Vakuumanschluss: Olive mit Ø außen 6 bis 9 mm, abschraubbar mit Schraubkappe GL 14.

Typ	Preis EUR	Menge pro VE	Bestell Nr.
Wasserstrahlpumpe	39,30	1	9.303 125

2 Kolbenpumpe LLG-uniVACUUPUMP 1

Die **tragbare** Kolbenpumpe uniVACUUPUMP 1 ist für **Vakuum- und Druck-Anwendungen** im Labor, insbesondere für den Bereich Life Science, entwickelt worden. Die typischen Anwendungsgebiete für diese preiswerte Vakuumpumpe sind die Einzeltrichter-Filtrationen von wässrigen und gepufferten Lösungen, SPE, sowie alle Anwendungen bei denen keine gesundheitsschädlichen Gase gefördert werden. Die uniVACUUPUMP 1 arbeitet ölfrei und kann zusätzlich auch als Kompressor bis zu einem Druck von 3,3 bar eingesetzt werden. Dies ermöglicht Ihnen z.B. die Druckfiltration, sollte das Vakuum für den Filtrationsprozess nicht ausreichen.

Nicht zum Pumpen organischer, saurer oder basischer Dämpfe empfohlen.

Vorteile:

- Trockenlaufende Technologie für physikalische Anwendungen
- als Vakuumpumpe und Kompressor einsetzbar
- kostengünstige Alternative für Wasserstrahlpumpen
- Schalldämpfer für leisen Lauf
- kompakt, leicht und transportabel
- ölfrei, für den Dauerbetrieb geeignet

Lieferumfang: Pumpe, 2 Schlauchklemmen, Netzkabel mit EU- und UK-Stecker

Spezifikationen

Saugvermögen 50/60 Hz bei Atmosphärendruck:	9,2/11 l/min
Enddruck:	292 mbar
Überdruck, max.:	3,3 bar
Saug-/ Druckanschluss:	Schlauchwelle DN 6 für Schlauchinnendurchmesser 6mm
Umgebungstemperatur:	+ 10 bis + 40 °C
Max. rel. Temperatur:	+ 60 °C
Geräuschpegel DIN EN ISO 2151:	dB (A) ≤ 45
Spannung/Frequenz:	230 V/ 50 Hz
Motorleistung:	25 W
Abmessungen (B x T x H):	194 x 114 x 191 mm
Gewicht:	2,0 kg
Schutzklasse:	IP 20
Garantie:	3 Jahre

Typ	Preis EUR	Menge pro VE	Bestell Nr.
LLG-uniVACUUPUMP 1	279,00	1	6.263 580

2



1 LLG-Vakuummessgerät DVR 2 pro

Vielseitig einsetzbares Vakuummessgerät für die Vakuummessung zwischen Atmosphärendruck und 1 mbar. Mit integriertem Druckaufnehmer aus Aluminiumoxid-Keramik mit sehr guter Korrosionsbeständigkeit und hoher Langzeitstabilität.

- Netzunabhängig durch Batteriebetrieb
- Großes Display
- Hohe Messgenauigkeit
- Optimale Menüführung
- Mit Stativhalterung
- Alle medienberührenden Teile aus chemiebeständigen Materialien

DKD Erstkalibrierung (Art.-Nr. 7.059 540) bitte separat bestellen.

Lieferumfang: Vakuummessgerät mit Anschlüssen für Kleinflansch D16, Klemmringverschraubung und Schlauchwelle für Schläuche mit 6 bis 10 mm ID.

Spezifikationen

Messbereich:	1080 bis 1 mbar (hPa), 810 bis 1 Torr
Messprinzip:	kapazitive, gasart-unabhängige Absolutdruck-Messung
Messgenauigkeit:	< 1 mbar (0,75 Torr) ±1 digit
Stromversorgung/Batterie:	9 V Batterie
Abmessungen (B x T x H):	115 x 115 x 66 mm
Gewicht:	0,40 kg

Typ	Preis EUR	Menge pro VE	Bestell Nr.
DVR 2 pro	509,00	1	6.263 582

1



2 LLG-Exsikkator, Kalk-Soda-Glas, mit Deckel, Glashahn und Porzellanplatte

Exsikkator aus Kalk-Soda-Glas mit Deckel, Porzellanplatte und Hahn. Außendurchmesser des Hahns ca. 9 mm. Nicht für Vakuumanwendungen geeignet.

Ø außen mm	Ø Platte mm	Höhe mm	Preis EUR	Menge pro VE	Bestell Nr.
215	140	224	162,40	1	9.042 740
262	190	239	210,30	1	9.042 741
293	235	278	281,00	1	9.042 742
380	280	414	297,50	1	9.042 743

2



3 Vakuum-Exsikkatoren, Borosilikatglas 3.3, mit Tubus, Hahn 24/29 und Porzellanplatte

Exsikkator aus Borosilikatglas 3.3, mit Vakuumanschluss. Der Hahn hat einen Außendurchmesser von ca. 9 mm.

Ø außen mm	Ø Platte mm	DN	Preis EUR	Menge pro VE	Bestell Nr.
151,0	90	100	142,70	1	9.042 815
210,0	140	150	188,50	1	6.226 934
269,0	190	200	192,50	1	6.226 935
329,0	240	250	348,80	1	6.226 936
392,0	290	300	386,80	1	6.227 443

3



4 LLG-Exsikkator Platten, Porzellan

Nach DIN 12911. Ohne Füße.

Mit Loch Ø 20 mm in der Mitte und mit vielen Löchern Ø 5 mm.

für DN	Ø mm	Preis EUR	Menge pro VE	Bestell Nr.
100	90	22,50	1	9.042 801
150	140	32,50	1	9.042 802
200	190	54,90	1	9.042 803
250	235	77,30	1	9.042 804
300	280	84,90	1	9.042 805

4



1 LLG-Vakuumexsikkator, Polycarbonat, runde Form, "Heavy Duty"

Preiswerte Alternative zu Glasexsikkatoren. Durchsichtig, leicht, unzerbrechlich, aus Polycarbonat. Durch hochwertigen Silikon O-Ring und Spezialklippverschluss kein Einfetten notwendig. Spezialklippverschluss hält Boden und Deckel auch ohne Vakuum zusammen. Der Silikon O-Ring sorgt für luftdichten Verschluss. Dreiwegehahn zum einfachen Evakuieren, Belüften und Gasaustausch z.B. Inertgas. Hält ein maximales Vakuum von 1,3mbar ($1,3 \times 10^{-4}$ MPa) für mindestens 72 Stunden. Breite Basis für sicheren Stand. Schlauchanschluss Durchmesser 9,5 mm.

Auch in braun mit UV-Blockeffekt für lichtempfindliche Substanzen erhältlich.

G-Modelle standardmäßig mit Manometer.

Lieferumfang: Bodenwanne für Trockenmittel, Einlegeboden, O-Ring und Flanschverschluss.

Typ	Volumen l	Ø außen mm	Höhe mm	Preis	Menge	Bestell Nr.
				EUR	pro VE	
VDR-20 Vakuum-Exsikkator	6	242	279	136,50	1	9.042 751
VDR-20U Vakuum-Exsikkator mit UV Block Effekt	6	242	279	184,90	1	9.042 752
VDR-20G Vakuum-Exsikkator mit Manometer	6	242	354	201,80	1	9.042 753
VDR-20GU Vakuum-Exsikkator mit UV Block Effekt	6	242	354	250,30	1	9.042 754
VDR-25 Vakuum-Exsikkator	10	308	325	166,90	1	9.042 755
VDR-25U Vakuum-Exsikkator mit UV Block Effekt	10	308	325	225,40	1	9.042 756
VDR-25G Vakuum-Exsikkator mit Manometer	10	308	400	232,30	1	9.042 757
VDR-25GU Vakuum-Exsikkator mit UV Block Effekt	10	308	400	293,10	1	9.042 758
VDR-30 Vakuum-Exsikkator	20	385	399	214,20	1	9.042 759
VDR-30U Vakuum-Exsikkator mit UV Block Effekt	20	385	399	298,80	1	9.042 760
VDR-30G Vakuum-Exsikkator mit Manometer	20	385	475	286,40	1	9.042 761
VDR-30GU Vakuum-Exsikkator mit UV Block Effekt	20	385	475	346,10	1	9.042 762

1



Zubehör für LLG-Vakuumexsikkator VDR Serie

Beschreibung	Preis	Menge	Bestell Nr.
	EUR	pro VE	
Trockentablett für VDR-20 Serie	14,20	1	9.042 771
Trockentablett für VDR-25 Serie	16,50	1	9.042 772
Trockentablett für VDR-30 Serie	18,80	1	9.042 773
Lochblech VDE-511 für VDR-20 Serie	16,50	1	9.042 776
Lochblech VDE-512 für VDR-25 Serie	16,50	1	9.042 777
Lochblech VDE-513 für VDR-30 Serie	18,80	1	9.042 778
Verschlussring für VDR-20 Serie	17,60	1	9.042 781
Verschlussring für VDR-25 Serie	19,90	1	9.042 782
Verschlussring für VDR-30 Serie	25,80	1	6.260 351
Vakuummesser für VDR Serie	69,10	1	9.042 783
Vakuumdichtung für VDR-20 Serie	22,30	1	9.042 785
Vakuumdichtung für VDR-25 Serie	28,10	1	9.042 786
Vakuumdichtung für VDR-30 Serie	36,30	1	6.260 350
Absperrhahn für VDR Serie	35,20	1	6.260 353

1 2 LLG-Vakuum-Exsikkatorschrank, Polycarbonat, kubische Form, "Heavy Duty"

Hochwertige und stabile Ausführung aus Polycarbonat. Durchsichtig, leicht, unzerbrechlich und stapelbar. Durch hochwertigen Silikon O-Ring und Klippverschluss kein Einfetten notwendig. Dreiwegehahn zum einfachen Evakuieren, Belüften und Gasaustausch z.B. Inertgas.

Hahn-Aussendurchmesser: 9,5 mm. Schlauchanschluss Durchmesser 9,5 mm.

Hält ein maximales Vakuum von 1,3 mbar (1,3 x 10⁻⁴ MPa) für mindestens 72 Stunden, mit eingebautem Manometer.

Auch in braun mit UV-Blockeffekt für lichtempfindliche Substanzen erhältlich.

Lieferumfang: Manometer, Dichtung, 2xEinlegeböden (VDC-11 und VDC-21) bzw. 3xEinlegeböden (VDC-31 und VDC-41), und Bodenwanne für Trocknungsmittel.

Typ	Volumen l	Abmessungen außen (B x T x H) mm	Abmessungen innen (B x T x H) mm	Max. Anzahl Einlegeböden	Preis	Menge	Bestell Nr.
					EUR	pro VE	
VDC-11	11	322 x 285 x 271	248 x 254 x 238	4	766,40	1	9.042 769
VDC-21	23	420 x 392 x 281	346 x 365 x 246	4	958,00	1	9.042 767
VDC-31	35	420 x 397 x 381	355 x 375 x 345	5	1.217,20	1	9.042 765
VDC-41	45	420 x 397 x 491	355 x 374 x 445	6	1.555,20	1	9.042 763
VDC-11U (braun, mit UV-Schutz)	11	322 x 285 x 271	248 x 254 x 238	4	811,50	1	9.042 770
VDC-21U (braun, mit UV-Schutz)	23	420 x 392 x 281	346 x 365 x 246	4	1.003,00	1	9.042 768
VDC-31U (braun, mit UV-Schutz)	35	420 x 397 x 381	355 x 375 x 345	5	1.273,60	1	9.042 766
VDC-41U (braun, mit UV-Schutz)	45	420 x 397 x 491	355 x 374 x 445	6	1.634,20	1	9.042 764

1



2



3 Zubehör für LLG-Vakuum-Exsikkatorschrank VDC Serie

Beschreibung	Preis EUR	Menge pro VE	Bestell Nr.
Schale für Trockenmittel für VDC-41/31/21 Serie	23,60	1	9.042 774
Schale für Trockenmittel für VDC-11 Serie	23,60	1	9.042 775
Einlegeböden für VDC-41/31/21 Serie	35,30	1	9.042 779
Einlegeböden für VDC-11 Serie	30,60	1	9.042 780
Vakuummesser für VDC Serie	63,60	1	9.042 784
Vakuumdichtung für VDC-11/11U	20,00	1	9.042 790
Vakuumdichtung für VDC-21/21U	24,80	1	9.042 789
Vakuumdichtung für VDC-31/31U	31,80	1	9.042 788
Vakuumdichtung für VDC-41/41U	36,50	1	9.042 787
Absperrhahn für VDC Serie	37,70	1	6.262 107



Exsikkatoren, Auto Dry Box

Automatische Trocknung und Lagerung ohne Trocknungsmittel. Ideal zur Langzeitlagerung von z.B. Referenzproben, elektronischen Bauteilen oder optischen Instrumenten unter definierten Feuchtigkeitsbedingungen. Relative Feuchtigkeit einstellbar in 3 Stufen zwischen 25 % und 55 % relativer Feuchte, sehr leiser Betrieb. Inklusive 1 bis 3 Zwischenböden, abschließbarer Glastür und analogem Hydrometer. Modell RT-48C mit ausziehbarem Zwischenboden.

Spezifikationen

Max. Beladung der Böden: 10 kg
Spannung: 220-240 V

Typ	Abmessungen innen (B x T x H) mm	Abmessungen außen (B x T x H) mm	Volumen l	Max. Anzahl Einlegeböden	Leistungs-aufnahme W	Preis	Menge	Bestell Nr.
						EUR	pro VE	
HD-40GD	298 x 297 x 274	340 x 350 x 390	32	1	4	490,00	1	6.286 116 1
RT-48C	272 x 329 x 387	312 x 384 x 470	46	1	4	650,00	1	6.286 117
AD-75	360 x 357 x 460	400 x 412 x 555	72	3	4	890,00	1	6.286 118
AD-106	360 x 357 x 740	400 x 412 x 835	114	3	6	1.150,00	1	6.286 119

1

6.286 116

2

2 LLG-Trockenmittel Silikagel, mit Farbindikator

Mit Farbindikator Orange. Körnung 1 bis 3 mm oder 2 bis 5 mm. Hier handelt es sich um ein Trockenmittel mit Feuchteindikator. Das Produkt ist frei von Kobaltchlorid, nicht toxisch, geruchlos und harmlos.

Im aktiven Zustand und bis zu einer Beladung mit ca. 6 Gew.-% Wasser ist es orange und verfärbt sich mit zunehmender Wasseraufnahme grün.

Die Einsatzmöglichkeiten entsprechen denjenigen von Weißgel, jedoch mit dem Vorteil, dass hier optisch der Sättigungsgrad kontrolliert werden kann. Die Regeneration erfolgt bei max 120 °C, bis die Farbe Orange wieder angenommen wird.

Adsorptionskapazität	RH 20% 12 Gew.%
(RH : Restfeuchte)	RH 35% 20 Gew.%
	RH 50% 27 Gew.%
	RH 90% 40 Gew.%

Körnung	Verpackungs-inhalt	Preis	Menge	Bestell Nr.
		EUR	pro VE	
1 bis 3 mm	Dose, 1 kg	32,23	1	9.042 584
1 bis 3 mm	Eimer, 3 kg	65,70	1	9.042 585
1 bis 3 mm	Eimer, 8 kg	172,10	1	9.042 586
1 bis 3 mm	Karton, 25 kg	689,10	1	9.042 587
2 bis 5 mm	Dose, 1 kg	40,20	1	9.042 581
2 bis 5 mm	Eimer, 3 kg	116,20	1	9.042 582
2 bis 5 mm	Eimer, 8 kg	306,40	1	9.042 583

1 Handleseglas Lux-50

Kunststoffausführung. Mit Lichtquelle. Betrieb mit 2 x 1,5 V Batterien (enthalten). Linse aus Plastik. Farbe orange.

Linse mm	Ver- größerung	Preis	ab	Preis	Menge	Bestell Nr.
		EUR	x VE	EUR	pro VE	
Ø 50	2,5x - 5x	3,20	12	2,55	1	9.151 817



2 Handlupe mit Beleuchtung

- Handlupe mit 3- und 5-facher Vergrößerung (abhängig von der Durchsichtposition)
- Ergonomisch geformter Handgriff
- Asphärische Linse sorgt für verzerrungsfreie Bilder mit Randschärfe und ohne Abbildungsfehler
- Leistungsstarke LED-Lampe mit Ein/Aus-Schalter
- Einstellbarer Beleuchtungswinkel

Beschreibung	Preis	ab	Preis	Menge	Bestell Nr.
	EUR	x VE	EUR	pro VE	
3-fach / 5-fach Vergrößerung	35,80	10	32,30	1	6.267 407



3 Handlesegläser, economic

Mit praktischer Zusatzlinse im Griff. Besonders geeignet für Menschen mit geringem Vergrößerungsbedarf. Eine hochvergrößernde Zusatzlinse im Griffansatz erlaubt die Betrachtung kleiner Details. Die Orientierung beim Lesen wird durch die glasklare Fassung erleichtert. Mit Öse im Griffende für die im Lieferumfang enthaltene Umhängekordel. Die bikonvexen Lese gläser bieten große Sehfelder in einem mittleren Vergrößerungsbereich. Plankonvexe Zusatzlinse mit 5-facher Vergrößerung im Griffansatz.

Linse mm	Ver- größerung	Preis	Menge	Bestell Nr.
		EUR	pro VE	
Ø 65	3,0 x 7,7 dpt	36,30	1	9.151 680
Ø 80	2,3 x 5,4 dpt	38,00	1	9.151 682



4 Präzisions-Skalenlupen

- Verzeichnungsfreie und gestochen scharfe Abbildung
- Scharfeinstellung über griffigen Fokussierring
- Lieferung mit Standardskala, Messbereich 20 mm, 1/10 mm Teilung, Größe: 23 mm Ø
- Gehäuse aus glasfaserverstärktem Polyamid
- Die Lieferung erfolgt in einer festen Kunststoffbox mit Platz für andere Skalen

LED-Beleuchtungseinrichtung für Präzisions-Skalenlupen.
- Griffhülse für 2 Batterien (nicht im Lieferumfang enthalten)

Beschreibung	Ver- größerung	Preis	Menge	Bestell Nr.
		EUR	pro VE	
Präzisions-Skalenlupe	10x / 40,0 dpt	103,50	1	9.151 108



5 LLG-Tischlupe

- Multifunktions-tischlupe mit 2-fach und 4-facher Vergrößerung (abhängig von der Durchsichtposition)
- Einhändige Bedienung möglich
- 4 LED-Lampen mit Ein/Aus-Schalter
- Lupenstellung und Beleuchtungswinkel einzeln variabel einstellbar mittels des flexiblen Schwanenhals-Systems
- Flimmerfreie Beleuchtung ohne Wärmeentwicklung
- Asphärische Linse sorgt für verzerrungsfreie Bilder mit Randschärfe und ohne Abbildungsfehler

Beschreibung	Preis	Menge	Bestell Nr.
	EUR	pro VE	
2-fach / 4-fach Vergrößerung	59,20	1	6.267 406





1 USB-Handmikroskop mit eingebauter 2 Megapixel Kamera, D-EL1 ecoline

- Mit integrierter LED Beleuchtung und Steuerung über Motic Anwendungssoftware
- Bildsensor 1/3" CMOS
- 2MPixel, USB 2.0
- 2-stufige LED Ringbeleuchtung mit 8 LED's
- Stromversorgung über USB2.0 Anschluss am Computer
- Soft-grip Fokussiereinrichtung
- Bildaufnahme über Auslöser am Mikroskop
- 2 Stufen Vergrößerung 1.) 10x - 50x ; 2.) ca.200x abhängig von der Bildschirmdiagonale
- Motic EcoLine Tool Anwendungssoftware für PC
- Kann auf einem Mac mit der vorinstallierten Software Photo Booth verwendet werden

Kalibriermaßstab und Metallstativ im Lieferumfang.

Typ	Preis EUR	Menge pro VE	Bestell Nr.
D-EL1 ecoline	93,00	1	9.727 034



2 Hand-Stückzähler

Zum Zählen von Blutzellen, Bakterienkolonien, Flüssigkeitstropfen oder generell im Fall eines interaktiven Prozesses. Zählt bis 9999. Reset-Knopf. Linse für gute Lesbarkeit. Ring zum sicheren Halten. Robust. Metallgehäuse mit Chrom-Oberfläche.

Abmessungen: Ø 46 mm, Breite 41 mm.

Beschreibung	Preis EUR	Menge pro VE	Bestell Nr.
Hand-Stückzähler	45,00	1	6.237 971



3 Objektträger SuperFrost®

Gemäß ISO 8037/1. Aus extra-weißem Glas. Abmessungen 76 x 26 x 1 mm, wahlweise mit geschnittenen oder geschliffenen Kanten. Eine umfangreiche Farbpalette ermöglicht die unkomplizierte und übersichtliche Kennzeichnung und Einordnung unterschiedlicher Untersuchungspräparate.

Farbe	Kanten	Preis		ab	Preis		Menge	Bestell Nr.
		EUR	x VE		EUR	pro VE		
weiß	Geschnitten	4,05	10	3,45	50	9.161 161		
blau	Geschnitten	4,05	10	3,45	50	9.161 162		
rosa	Geschnitten	4,05	10	3,45	50	9.161 163		
gelb	Geschnitten	4,05	10	3,45	50	9.161 164		
grün	Geschnitten	4,05	10	3,45	50	9.161 165		
violett	Geschnitten	4,05	40	4,00	50	6.206 284		
weiß	Geschliffen 45°	5,80	10	4,95	50	9.161 171		
blau	Geschliffen 45°	5,80	10	4,95	50	9.161 172		
rosa	Geschliffen 45°	5,80	10	4,95	50	9.161 173		
gelb	Geschliffen 45°	5,80	10	4,95	50	9.161 174		
grün	Geschliffen 45°	5,80	10	4,95	50	9.161 175		



4 LLG-Spender für Objektträger

Aus PP für 91 Objektträger. Durch Drehen des Knopfes wird jeweils 1 Objektträger herausgegeben. Nur trockene Objektträger einfüllen. Transparentes Oberteil kann zur Befüllung abgenommen werden. Für Objektträger mit Abmessungen 75 x 25 mm und 76 x 26 mm.

Typ	Preis EUR	ab x VE	Preis EUR	Menge pro VE	Bestell Nr.
Spender	29,40	10	24,90	1	9.161 000

1 Deckgläser

Aus D263 M Borosilikatglas, sauber geschnitten, blasen- und schlierenfrei. Weitere Stärken auf Anfrage erhältlich.

Breite mm	Länge mm	Stärke mm	Preis EUR	ab x VE	Preis EUR	Menge pro VE	Bestell Nr.
15	15	0,13-0,16	4,00	10	3,40	200	9.161 015
18	18	0,13-0,16	3,50	10	2,95	200	9.161 018
20	20	0,13-0,16	4,70	10	4,00	200	9.161 020
22	22	0,13-0,16	5,15	10	4,35	200	9.161 022
24	24	0,13-0,16	6,40	10	5,45	200	9.161 024
26	21	0,13-0,16	3,30	10	2,85	100	9.161 021
32	24	0,13-0,16	4,20	10	3,60	100	9.161 032
40	24	0,13-0,16	5,10	10	4,35	100	9.161 040
46	24	0,13-0,16	8,55	10	7,10	100	9.161 042
48	24	0,13-0,16	8,95	10	7,45	100	9.161 041
50	22	0,13-0,16	6,90	10	5,75	100	9.161 028
50	24	0,13-0,16	5,90	10	5,00	100	9.161 050
60	24	0,13-0,16	6,80	10	5,75	100	9.161 060



2 LLG-Versandbox für Objektträger

Aus high density PP. Zum sicheren Versand von 1, 2, 3 oder 5 Standard Objektträgern (bis 76 x 26 mm) besonders per Briefpost.

- Leichte, flache und stabile Ausführung
- Deckelkennzeichnung ("Top") und Beschriftungsfeld
- Großer, einfach bedienbarer Verschluss
- Separate Fächer mit Führungsschienen

Für Objektträger Anzahl	Preis EUR	ab x VE	Preis EUR	Menge pro VE	Bestell Nr.
1	8,00	10	7,20	10	9.161 291
2	9,70	10	8,80	10	9.161 292
3	10,50	10	9,50	10	9.161 293
5	8,90	10	8,00	10	9.161 294



3 Postversandmappe

Karton. Für Objektträger 76 x 26 mm.

Für Objektträger Anzahl	Verschluss	Preis EUR	ab x VE	Preis EUR	Menge pro VE	Bestell Nr.
2	ohne	2,00	20	1,65	1	9.161 270



4 Präparatmappe mit Deckel

Pappe. Für Objektträger 76 x 26 mm.

Für Objektträger Anzahl	Verschluss	Preis EUR	Menge pro VE	Bestell Nr.
20	ohne	9,96	1	9.161 230
20	mit	11,40	1	9.161 235



5 Objektträgermappe

Für 20 bzw. 30 Standard-Objektträger mit 76 x 26 mm. Bei geschlossenem Deckel sind die Proben sicher in Vertiefungen aufbewahrt. Aussparungen erlauben das leichte Entnehmen der einzelnen Objektträger.

Für Objektträger Anzahl	Farbe	Abmessungen	Preis EUR	ab x VE	Preis EUR	Menge pro VE	Bestell Nr.
20	schwarz	208 x 341 x 9 mm	17,40	10	14,10	1	9.161 295
30	schwarz	281 x 328 x 10 mm	23,60	10	20,70	1	9.161 296
20	blau	208 x 341 x 9 mm	17,40	10	14,10	1	9.161 297
20	grün	208 x 341 x 9 mm	17,40	10	14,10	1	9.161 298
20	rot	208 x 341 x 9 mm	17,70	10	14,40	1	9.161 302





1 Präparatmappe, Münchner Modell

Pappe. Für Objektträger 76 x 26 mm.

Für Objektträger Anzahl	Preis	ab	Preis	Menge	Bestell Nr.
	EUR	x VE	EUR	pro VE	
24	6,50	10	5,40	1	9.161 250



2 Präparatetafel ohne Deckel

Pappe. Für Objektträger 76 x 26 mm.

Für Objektträger Anzahl	Preis	ab	Preis	Menge	Bestell Nr.
	EUR	x VE	EUR	pro VE	
20	5,20	10	4,60	1	9.161 260

Tafeln für andere Größen auf Anfrage.



3 LLG-Tüpfelplatten, Porzellan

Mit Vertiefungen. Viereckig, weiß, glasiert.

Ø Loch mm	Breite mm	Länge mm	Loch-tiefe mm	Höhe mm	Vertiefungen Stück	Preis	ab	Preis	Menge	Bestell Nr.
						EUR	x VE	EUR	pro VE	
25	81	112	4	25,0	6	15,30	10	13,80	1	6.232 575
17	91	115	2	17,0	12	17,10	5	15,40	1	6.265 001

4 LLG-Färbekästen, Kalk-Natron Glas

Färbekasten nach Schiefferdecker für 20 Objektträger 76 x 26 mm, horizontal. Färbekasten nach Hellendahl für 16 Objektträger 76 x 26 mm, vertikal. Färbekasten "Macro" für 20 Objektträger 76 x 26 mm (Lieferung ohne Färbeeinsatz). Alle Färbekästen werden mit Glasdeckel geliefert.

Typ	Breite mm	Länge mm	Höhe mit Verschluss mm	Preis	ab	Preis	Menge	Bestell Nr.
				EUR	x VE	EUR	pro VE	
Färbekasten Schiefferdecker	68	88	50,15	13,20	4	11,90	1	9.163 250
Färbekasten Hellendahl	61	63	102	12,00	4	10,80	1	9.163 251
Färbekasten Macro	88	105	78	22,60	4	20,40	1	9.163 252



1 2 Digitale Handrefraktometer LLG-uniREFRACTO 1 und 2

LLG-uniREFRACTO 1 und 2 sind kompakte digitale **2-Skalen** Handrefraktometer zur Messung des Zuckergehaltes und des Brechungsindex von Flüssigkeiten. Einfaches Umschalten von **Brix auf RI-Skala**. Die Bedienung ist schnell und unkompliziert, kalibriert wird einfach mit destilliertem Wasser. Das wasserdichte Gehäuse (IP 65) ermöglicht das Reinigen unter fließendem Wasser. Automatische Temperaturkorrektur und Probenplatte aus Edelstahl bei beiden Modellen.

Zwei Modelle mit unterschiedlichen Messbereichen sind erhältlich:
LLG-uniREFRACTO 1 von 0 - 54 % Brix bzw. 1,33 - 1,42 RI
LLG-uniREFRACTO 2 von 0 - 95 % Brix bzw. 1,33 - 1,54 RI

Spezifikationen

Auflösung:	0,1 % Brix/0,0001 RI
Genauigkeit:	±0,2 % Brix/±0,0003 RI
Betriebstemperatur:	5 bis 40 °C
Messtemperatur:	5 bis 60 °C
Zul. rel. Luftfeuchtigkeit:	< 95 %
Schutzklasse:	IP 65
Garantie:	3 Jahre

Typ	Preis EUR	Menge pro VE	Bestell Nr.
LLG-uniREFRACTO 1	209,00	1	6.263 630
LLG-uniREFRACTO 2	359,00	1	6.263 631



3 Präzisionsrefraktometer, Basismodell

Einfaches und exaktes optisches Instrument zur Analyse von Flüssigkeiten und deren festen Inhaltsstoffen. Modelle sind mit einer automatischen Temperaturengleichsvorrichtung (ATC) ausgerüstet. Lieferung in einem Kunststoffkästchen und einem nützlichen Leder-Etui.



Typ	Für	Messbereich	Genauigkeit	Preis	Menge	Bestell Nr.
				EUR	pro VE	
RGA/ATC	Alkohol	0 - 80% Vol	1% Vol	54,80	1	9.801 256
RBB/ATC	Wein	0 - 25% Vol 0 - 22° Be' 0 - 40% Brix	0,2% Vol 0,2° Be' 0,2% Brix	54,80	1	9.801 255
RBO/ATC	Wein	0 - 140° Oe 0 - 25° Babo 0 - 32% Brix	1° Oe 0,2° Babo 0,2% Brix	54,80	1	9.801 254
RMB/ATC	Wein	0 - 25% Vol 0 - 20° Be'	0,2% Vol 0,2° Be'	63,00	1	9.801 253
RMA/ATC	Wein	0 - 25% Vol 0 - 40% Brix	0,2% Vol 0,2% Brix	54,80	1	9.801 252
RPC/ATC	Gefrierpunkt-Batterien	-50° - 0 °C 1,10 - 1,40	5 °C 0,1	54,80	1	9.801 251
RCS/ATC	Salzgehalt	0 - 28%	0,2%	54,80	1	9.801 250
RSM/ATC	Salzgehalt	0 - 100‰	1‰	54,80	1	9.801 249
RCZ/ATC		0 - 32% Brix	0,2%	54,80	1	9.801 200
RTS		0 - 90% Brix	0,2%	299,00	1	9.801 201
RPI/ATC	Biologische Flüssigkeiten: Urin, Serum	0 - 12 g/dl 1,000 - 1,050 sg 1,3330 - 1,3600 nD	0,2 g/dl 0,002 sg 0,00025 nD	69,00	1	9.801 202
RBC/ATC		0 - 10% Brix	0,1%	54,80	1	9.801 241
RLC/ATC		0 - 18% Brix	0,1%	54,80	1	9.801 242
RFC/ATC		28 - 62% Brix	0,2%	54,80	1	9.801 244
RPD/ATC		45 - 82% Brix	0,5%	69,00	1	9.801 245
RPU		0 - 80% Brix	1%	104,00	1	9.801 246
RMM/ATC	Honig und Marmelade	58 - 90% Brix 38 - 43° Be' 17 - 27 Wasser	0,5% Brix 0,5° Be' 1% Wasser	54,80	1	9.801 247

Spektralphotometer LLG-uniSPEC 2 und 4

Hochwertige und preiswerte UV/VIS-Photometer für pharmazeutische, biochemische und klinische Laboranwendungen. Geeignet für quantitative Analysen, Kinetiken, Wellenlängen-Scans, DNA/Protein-Analysen und Multiwellenlängentests.

Erhältlich in 2 Versionen:

LLG-uniSPEC 2 für Standardmessungen oder LLG-uniSPEC 4 für komplexe Messungen z.B. bei der Qualitätssicherung. Das LLG-uniSPEC 4 zeichnet sich insbesondere durch eine geringe Bandbreite und eine höhere Wellenlängengenauigkeit aus.

Beide Geräte können 200 Standardkurven speichern. Ein vorjustiertes Lampendesign ermöglicht einen einfachen und schnellen Lampenwechsel.

Zur Verlängerung Ihrer Lebensdauer können beide Lampen individuell ein- und ausgeschaltet werden.

Beide Geräte können als Stand-Alone Geräte oder über einen PC zusammen mit der im Lieferumfang enthaltenen Software betrieben werden.

- Einstrahlensystem, Gitter mit 1200 Linien/mm
- Silizium-Photodiodendetektor
- parallele Schnittstelle für Druckerausgang
- USB-Schnittstelle
- 4 Positions-Zellhalter (10 mm) serienmäßig
- weitere Zellhalter optional als Zubehör
- LCD Display
- Deuterium und Wolframlampe
- automatische Wellenlängeneinstellung

Lieferumfang: LLG-uniSPEC 2 oder 4 Photometer, Software für PC Anschluss, 4 Glasküvetten und 2 Quarzküvetten



6.263 610

Spezifikationen

Optisches System:	Einstrahlensystem, Gitter 1200 Linien/mm, Silizium-Photodiodendetektor
Wellenlängenbereich:	190 bis 1100 nm
Spektrale Bandbreite:	2 nm // 1,8 nm
Wellenlängengenauigkeit:	±0,5 nm // ±0,3 nm
Wellenlängenwiederholbarkeit:	0,3 nm // 0,2 nm
Wellenlängeneinstellung:	automatisch
Photometrische Genauigkeit:	±0,5 % T // ±0,3 % T
Photometrische Wiederholbarkeit:	0,3 % T // 0,2 % T
Photometrischer Bereich:	-0,3 - 3 A, 0 - 200 % T, 0 - 9999 C
Photometrische Stabilität:	±0,002 A/h bei 500 nm
Streulicht:	≤ 0,1 % T // ≤ 0,05 % T bei 220 nm, 360 nm
Datenausgabe:	USB-Schnittstelle
Druckerausgang:	parallele Schnittstelle
Display:	LCD, 128 x 64 Punkte // 320 x 240 Punkte
Standardzellhalter:	4-Positionen 10 mm Zellwechsler
Lichtquelle:	Deuterium und Wolframlampe
Abmessungen (B x T x H):	460 x 360 x 225 mm // 625 x 430 x 206 mm
Gewicht:	18 kg // 28 kg
Netzanschluss:	220 V/50 Hz oder 110 V/60 Hz
Garantie:	3 Jahre

LLG-uniSPEC 2 // LLG-uniSPEC 4



6.263 620

Typ	Preis EUR	Menge pro VE	Bestell Nr.
LLG-uniSPEC 2 mit EU-Stecker	3.655,00	1	6.263 610 1
LLG-uniSPEC 2 mit UK-Stecker	3.655,00	1	6.263 611
LLG-uniSPEC 4 mit EU-Stecker	5.160,00	1	6.263 620 2
LLG-uniSPEC 4 mit UK-Stecker	5.160,00	1	6.263 621

Zubehör für Spektralphotometer LLG-uniSPEC 2 und LLG-uniSPEC 4

Beschreibung	Preis EUR	Menge pro VE	Bestell Nr.
Küvettenhalter für 4 Küvetten 50 mm und 100 mm	129,60	1	6.266 530
Küvettenhalter für 4 Küvetten 100 mm	155,50	1	6.266 531
Wolframlampe	52,50	1	6.263 615
Deuteriumlampe	420,00	1	6.263 616
Thermodrucker	290,00	1	6.263 614

1 LLG-Küvetten, PS

Optimale Form und geringe Küvettenwandstärke führen zu einem hervorragenden Wärmetransfer und somit zu einer Stabilisierung der Proben temperatur während der photometrischen Messung.

- nestsortiert
- aus glasklarem Polystyrol (PS)
- Einsatzbereich 340 bis 900 nm
- äußerst geringe Abweichungen der Extinktionswerte
- ausgezeichneter optischer Transmissionsbereich
- Schichtdicke 10 mm
- Außenmaße 12,5 x 12,5 x 45 mm
- Styropormagazin: 100 Küvetten in einer Styroporbox mit Deckel

1



Beschreibung	Volumen	Schicht- dicke mm	Einsatz- bereich nm	Material	Preis	Menge	Bestell Nr.
	ml				EUR	pro VE	
Makro	4,0	10,0	340 bis 900	PS	24,30	100	9.406 011
Halbmikro	1,6	10,0	340 bis 900	PS	26,90	100	9.406 012

2 Küvettenständer, PP

16 nummerierte Stellplätze. Farbe grau.
Autoklavierbar (121 °C).

2



Breite mm	Länge mm	Höhe mm	Preis EUR	ab x VE	Preis EUR	Menge pro VE	Bestell Nr.
70	210	38	9,20	10	8,25	1	9.145 020

3 Küvetten-Rack mit integriertem Deckel, PP

Für bis zu 12 Küvetten mit 10 mm Schichtdicke. Diese Racks bestehen aus einem verschließbaren Deckel sowie herausnehmbaren, einfach zu reinigenden Einsätzen. Die Höhe des Rack-Deckels ist so konzipiert, dass auch Küvetten mit Deckeln oder Stopfen aufbewahrt werden können.

3



Beschreibung	Preis EUR	ab x VE	Preis EUR	Menge pro VE	Bestell Nr.
Küvetten-Rack mit integriertem Deckel	15,10	10	13,70	1	6.267 353



1

9.413 216

LLG-Spendersystem für Reinigungstücher

Das Spendersystem Wiper Bowl® Safe & Clean ist die ökonomische wiederbefüllbare "Baukastenlösung" zur gründlichen Scheuer-/Wischdesinfektion und Reinigung sensibler Bereiche. Alle handelsübliche Desinfektions- oder Reinigungsmittel können zur Befeuchtung von Tüchern in den Spendersystem verwendet werden. Die hochwertigen Multitex®-Tücher in Textilqualität nehmen die Flüssigkeit schnell und gleichmäßig auf und geben sie bei der Arbeit ebenso gleichmäßig wieder ab. So kann eine große Fläche in einem Arbeitsgang desinfiziert werden und aus dem Wiper Bowl® Spendereimer lässt sich dank Abrissperforation problemlos das nächste Tuch entnehmen. Ist ein Arbeitsbereich desinfiziert, wird der Deckel geschlossen und die restlichen Multitex®-Tücher bleiben feucht bis zum nächsten Einsatz. So stehen über mehr als 30 Tage Einzeltücher mit gleichbleibend hoher Reinigungs- bzw. Desinfektionsleistung zur Verfügung.

LLG-Spendereimer Wiper Bowl® Safe & Clean:

Unbefüllt. Für eine Rolle Multitex® DR. Aus Kunststoff, Durchmesser ca. 21 cm, wiederverschließ- und wiederverwendbar.

LLG-Reinigungstücher Multitex® DR:

Viskosevliesstuchrolle für Wiper Bowl® Safe & Clean Spendereimer.

Weiss, fein, reißfest saugstark und fusselfrei.

Abmessungen: 300 x 320 mm

1 Rolle à 90 Tücher

Bitte separat bestellen.

2

9.413 215

Typ	Preis EUR	Menge pro VE	Bestell Nr.
LLG-Spendereimer Wiper Bowl® Safe & Clean	5,10	1	9.413 216 1
LLG-Reinigungstücher Multitex® DR	19,00	1	9.413 215 2

3

3 Oberflächenreinigungstücher mit Alkohol CLEANING OFFICE

Die perfekte Reinigung und Pflege für alle Bürogeräte.

Mit antistatischer Wirkung.

Bestens geeignet für alle Bürogeräteoberflächen wie Tastatur, Kopierer, Gehäuse, Drucker, Telefax etc.

Abmessungen Tücher: 138 x 190 mm

Haltbarkeit: ungeöffnet 30 Monate ohne Qualitätsverlust

Verpackungs- inhalt	Preis	ab	Preis	Menge	Bestell Nr.
	EUR	x VE	EUR	pro VE	
Spenderdose à 100 Tücher	4,85	60	4,65	1	9.190 977
Nachfüllpackung à 100 Tücher	3,95	60	3,70	1	9.190 976

4

4 Druckgasspray DRUCKLUFT 67

DRUCKLUFT 67 ist das sichere und ölfreie Druckgasspray zum Ausblasen von Staub und Schmutz. Gemäß Sicherheitsprüfung nach Aerosolrichtlinie 75/324/EWG besteht keine Entzündungs- und Explosionsgefahr bei bestimmungsgemäßer Anwendung. DRUCKLUFT 67 enthält ein reines, trockenes Druckgas und ist sehr ergiebig.

Einsatzbeispiele:

Foto, Präzisionselektronik, Uhrwerke, Kameras, Medizintechnik, Mikroskopie, Forschung

Druck: 4,2 bar (20 °C)

Dichte: 1,00 g/cm³ (20 °C)

Beschreibung	Inhalt ml	Preis	Menge	Bestell Nr.
		EUR	pro VE	
Druckgasspray	200	15,84	1	9.412 800
Druckgasspray	400	27,28	1	9.412 801

5

5 Druckgasspray DRUCKLUFT 67 SUPER

DRUCKLUFT 67 SUPER ist das Druckgasspray für höchste Sicherheit auch bei Geräten unter Spannung. Gemäß Sicherheitsprüfung nach Aerosolrichtlinie 75/324/EWG besteht auch in Anwesenheit von Zündquellen keine Entzündungs- und Explosionsgefahr. DRUCKLUFT 67 SUPER enthält ein reines, trockenes Druckgas und ist insbesondere auch für Arbeiten unter Spannung oder in Ex-Schutz-Bereichen einsetzbar.

Einsatzbeispiele:

Mikroskopie, Medizintechnik, Probenbehandlung, Präzisionselektronik, Uhrwerke, Kameras, PC-Tastaturen

Druck: 4,6 bar (20 °C)

Dichte: 1,17 g/cm³ (20 °C)

Gasvolumen: 400 ml-Dose ergibt 116 l Gas bei 20 °C und 1 bar.

Inhalt ml	Preis	Menge	Bestell Nr.
	EUR	pro VE	
400	36,96	1	9.412 805

Etikettenlöser finden Sie auf Seite 41.

1 2 3 LLG-Labor- und Hygienetücher, 2 lagig, 150 Tücher

Labor- und Hygienetücher in der Spenderbox
 - 150 weiße, doppellagige Tücher à 210 x 220 mm
 - saugstark und ultrasoft
 - für sensible Anwendungsbereiche

Karton mit 30 Boxen à 150 Tücher

Wandhalterung, Draht, weiß beschichtet, mit Wandbefestigungsmaterial passend für Verpackungen mit einer Tiefe bis zu 70 mm, **bitte separat bestellen.**

Verpackungs- inhalt	Preis	Menge	Bestell Nr.
	EUR	pro VE	
Karton mit 30 Boxen à 150 Tüchern	47,80	30	9.413 220

1



2



3



4 5 6 7 Universal - Spülbedarf

Universaltuch:

Aus 80% Viskose und 20% Polyester. Das Universaltuch hat eine feine Noppenqualität. Es reinigt streifenfrei, ist waschbar bis 95 °C und fusselarm. Vor dem ersten Gebrauch bitte in lauwarmem Wasser auswaschen.

Handspülmittel:

Handspülmittel HS citro ist ein universell einsetzbares Spülmittel mit frischem Duft für Porzellan, Glas, Kunststoff und Metalle. Professionelle Rezeptur mit starker Fettlösekraft und hautschonenden Zusätzen aus dem pflanzlichen Bereich. 1L

Schwamm mit Griffmulden:

Zum Reinigen jeglicher Art von starken Anhaftungen oder Verkrustungen

Spülhandschuh:

Handschuh aus Naturlatex, innen velourisiert. Hervorragendes Tastempfinden, hohe Flexibilität. Velours für optimalen Tragekomfort. Gute Griffsicherheit durch Spezialdesign. Gute Resistenz gegenüber vielen verdünnten Säuren und Reinigungsmitteln. L 305 mm.

Beschreibung	Farbe	Abmessungen mm	Preis EUR	Menge pro VE	Bestell Nr.
Universaltuch	blau/weiß	380 x 380	11,60	10	6.266 668
Universaltuch	rot/weiß	380 x 380	11,60	10	6.266 669
Universaltuch	grün/weiß	380 x 380	11,60	10	6.266 670
Universaltuch	gelb/weiß	380 x 380	11,60	10	6.266 671
Schwamm	grün/gelb	150 x 90 x 40	5,65	10	6.266 672
Schwamm	grün/gelb	95 x 70 x 45	2,85	10	6.266 673
Handspülmittel, 1L			2,00	1	6.266 678

4



5



6



7



8 Wischtücher Unitex®

Aus Zellulose- und Polyesterfasern, türkis.
 - ohne Bindemittel, Chemikalien oder Klebstoffe
 - lösemittelbeständig und silikonfrei
 - besonders reißfest und fusselarm
 - trocken und nass verwendbar, hohe Flüssigkeitsaufnahme
 - hervorragend zum Reinigen und Entfetten von Oberflächen

8



Breite	Länge	Dicke	Gewicht	Verpackungs- inhalt	Preis	Menge	Bestell Nr.
mm	mm	mm	g / m ²		EUR	pro VE	
380	300	0,28	68	4 x 50 Tücher	44,40	4	6.266 676



1 LLG-Laborrollen à 102 Tücher, 3-lagig

Rollen mit 102 Abrissen à 220 x 260 mm. 3-lagig, weiß.
 - nassfest
 - saugstark
 - fusselarm

Verpackungs- inhalt	Preis	Menge	Bestell Nr.
	EUR	pro VE	
Rollen à 102 Tücher	4,30	2	9.413 224
Rollen à 102 Tücher (Großpackung)	51,00	28	9.413 225



2 Wischtücher Multiclean®, 3-lagig

Griffige Putztücher, widerstandsfähig und mit hoher Nassfestigkeit sind sie für leichte und grobe Schmutz arbeiten optimal verwendbar. Die passenden Halter, ob als Bodenständer oder zur Wandmontage, erhalten Sie auf Anfrage.

Breite	Länge	Gewicht	Verpackungs- inhalt	Preis	Menge	Bestell Nr.
mm	mm	g / m ²		EUR	pro VE	
220	380	60	2 Rollen à 500 Abrisse	48,70	2	7.618 013
380	380	54	2 Rollen à 500 Abrisse	70,70	2	7.618 212
360	360	54	1 Rolle à 1000 Abrisse	65,60	1	7.671 903



Multitex®-Rolle Ultra z 70 weiß

Die hochwertigen Vliese mit Textilcharakter eignen sich aufgrund ihrer enormen Festigkeit zur feuchten und trockenen Reinigung. Sie sind sehr weich und dennoch fusselfrei, können große Flüssigkeitsmengen aufnehmen und bleiben reissfest, sind lösungsmittelbeständig und lebensmittelecht. Silikonfrei.

Breite	Länge	Dicke	Gewicht	Verpackungs- inhalt	Preis	Menge	Bestell Nr.
mm	mm	mm	g / m ²		EUR	pro VE	
410	380	0,36	80	Rolle à 500 Abrisse	105,30	1	6.266 675 3
350	300	0,36	80	12 Beutel à 76 Tücher	131,90	12	6.266 674 4

6.266 675



6.266 674



5 Unitex®-Rolle, türkis

Unitex®-Reinigungstuch aus Zellulose- und Polyesterfasern.
 - ohne Bindemittel, Chemikalien oder Klebstoffe
 - lösemittelbeständig und silikonfrei
 - besonders reißfest und fusselarm
 - trocken und nass verwendbar, hohe Flüssigkeitsaufnahme
 - hervorragend zum Reinigen und Entfetten von Oberflächen

Breite	Länge	Dicke	Gewicht	Verpackungs- inhalt	Preis	Menge	Bestell Nr.
mm	mm	mm	g / m ²		EUR	pro VE	
390	325	0,28	68	1 Rolle/500 Abrisse	96,90	1	6.266 677

Bodenständer und Wandhalter

Beschreibung	Preis EUR	Menge pro VE	Bestell Nr.
Bodenständer mit Abfallsackhalterung für Rollen bis 42cm Breite	72,60	1	6.266 990 6
Wandhalter mit Abfallsackhalterung für Rollen bis 42cm Breite	58,60	1	6.266 991 7



6.266 990



6.266 991

1 LLG-Falthandtücher, 3-lagig

Hochweiß, extra saugstark, Vollenfaltung, für die meisten Spendersysteme geeignet, sparsam im Verbrauch durch hohe Saugkraft und komfortable Größe. Passend für LLG-Falthandtuchspender, Bestell Nr. 7.618 375.

Breite	Länge	Verpackungs-	Preis	Menge	Bestell Nr.
mm	mm	inhalt	EUR	pro VE	
220	420	20 Packungen à 100 Tücher	74,80	20	6.266 568



2 LLG-Falthandtuchspender

Weiß, Kunststoff, einfach zu befüllen, mit Sichtfenster zum Erkennen des Füllstandes, für Handtücher bis 245 mm Breite. Z.B. Bestell Nr.: 6.266 568

Breite	Tiefe	Höhe	Preis	Menge	Bestell Nr.
mm	mm	mm	EUR	pro VE	
280	137	375	30,30	1	7.618 375



3 LLG-Lagenzellstoff

- Ungebleicht oder hochgebleicht
- Verpackungseinheit: 1 x 5 kg

Beschreibung	Breite	Länge	Preis	ab	Preis	Menge	Bestell Nr.
	mm	mm	EUR	x VE	EUR	pro VE	
ungebleicht	600	400	32,40	3	29,50	1	9.413 210
hochgebleicht	600	400	44,80	3	40,80	1	9.413 211



4 Watterollen

- 100% Baumwolle
 - weiß, mit Hydrogenperoxid gebleicht (clorfrei-gebleicht und ohne fluoreszierendes Bleichmittel)
 - Entspricht den Normen der Europäischen Pharmakopöe und der maximalen Standard-Rate für Biobinden (100 cfu/g)
 - Breite max. 25 cm, Länge ±7 m (500 g)
- Bei absorbierender Watterolle:
- hohes Absorptionsvermögen
 - Wasserhaltevermögen: ca. 23 g/g

Beschreibung	Preis	ab	Preis	Menge	Bestell Nr.
	EUR	x VE	EUR	pro VE	
Watterolle 500 g, absorbierend	7,25	24	6,30	1	9.413 155
Watterolle 500 g, nicht absorbierend	12,00	20	10,40	1	9.413 156



5 Watte

Nach den Anforderungen des Deutschen Arzneibuches.
100 % Baumwolle.
Die medizinische Watte für Haushalt und Hygiene.
ZZ-Lagen in Folienbeutel.

Inhalt	Preis	Menge	Bestell Nr.
g	EUR	pro VE	
100	4,00	1	9.413 152
400	12,00	1	9.413 151



Laborbürsten aus Naturborsten

Typ	Ø mm	Länge mm	Preis EUR	ab x VE	Preis EUR	Menge pro VE	Bestell Nr.
Pipettenbürste	5	480	5,90	10	3,10	1	9.019 010 1
Pfeifenreiniger	4	150	3,40	-	-	100	9.019 005 2
Reagenzglasbürste mit Wollspitze	10	190	3,65	10	2,00	1	9.019 020
Reagenzglasbürste mit Kopfbündel	10	250	6,50	10	3,40	1	9.019 030 3
Reagenzglasbürste mit Wollspitze	15	280	4,65	10	2,90	1	9.019 035 4
Reagenzglasbürste mit Wollspitze	30	270	5,45	10	2,90	1	9.019 040
Erlenmeyerkolben- und Flaschenbürste mit Kopfbündel	50	340	3,85	50	2,60	1	9.019 050
Erlenmeyerkolben- und Flaschenbürste mit Kopfbündel	63	470	12,20	10	6,50	1	9.019 060
Becherglasbürste mit Holzstiel	85	390	20,40	10	10,90	1	9.019 070 5
Becherglasbürste mit Holzstiel	85	430	22,90	10	12,20	1	9.019 080
Becherglasbürste mit Holzstiel	80	430	23,50	10	12,50	1	9.019 090
Becherglasbürste mit extra langem Holzstiel	80	630	28,30	10	15,10	1	9.019 092
Spülbürste**	60	220	6,90	10	4,30	1	9.019 110 6
Sortiment*			110,60	-	-	1	9.019 002
Gelenkgläserbürste Borsten falb, mit Gelenk		440	40,20	10	21,60	1	6.237 788
Ersatzkopf für Gelenkgläserbürste		43	17,10	10	13,00	1	6.266 904
Bürettenbürste mit 1 m langem Drahtstiel	30	1000	5,10	10	5,05	1	9.019 100

* Sortiment bestehend aus Bestellnummern 9.019 010, 9.019 020, 9.019 030, 9.019 040, 9.019 050, 9.019 060, 9.019 070, 9.019 080, 9.019 090 und 9.019 092.

**Nylon



7 Gelenk-Reinigungsbürsten

Packung à 10 Stück.

Gelenkbürste, Kopf 21 x 44 x 24 mm für Gefäße mit NS 29/32 oder 24 mm Ø, Länge: 450 mm

Beschreibung	Preis EUR	Menge pro VE	Bestell Nr.
Gelenkbürste, Kopf 21 x 44 x 24 mm	178,40	10	6.242 423



8 LLG-Reinigungsbürsten

Hervorragende Werkzeuge zum Waschen und Reinigen von Labor-Flaschen, Fläschchen, Röhrchen, Kondensatoren, Büretten, usw. Langlebiges Pinsel-Material von höchster Qualität, aus Faser/Nylon. Bürstenstiel aus korrosionsbeständigem verdrehtem Stahlendraht. Bürstengriff aus Polypropylen, zur einfachen Handhabung, ermöglicht auch das Aufhängen der Bürste.

Das runde Schwammoberteil ermöglicht den Zugang zu allen Ecken der Laborgeräte und garantiert beste Ergebnisse.

Für	Beschreibung	Länge mm	Abb.	Preis EUR	Menge pro VE	Bestell Nr.
Büretten und Schläuche	LLG-Reinigungsbürste 20x125 mm	845	a	69,20	10	6.267 293
große Flaschen	LLG-Reinigungsbürste 70x130 mm	460	b	59,40	10	6.267 294
mittlere Flaschen	LLG-Reinigungsbürste 50x110 mm	460	c	62,10	10	6.267 295
kleine Flaschen	LLG-Reinigungsbürste 40x110 mm	380	d	58,20	10	6.267 296
Reagenzgläser	LLG-Reinigungsbürste 25x100 mm	295	e	53,60	10	6.267 297
schmale Röhrchen	LLG-Reinigungsbürste 12x80 mm	235	f	52,10	10	6.267 298

1 Haarpinsel, oval

Schwarzes Ziegenhaar. In Kielen auf runden Holzstielen.

Größe	Ø mm	Preis EUR	Menge pro VE	Bestell Nr.
0	6	6,85	1	9.172 025
1	7	7,10	1	9.172 026
2	8	7,80	1	9.172 027



2 Haarpinsel, breit

Bärenhaar. Stumpf. Flache Stiele.

Breite mm	Haar- länge mm	Stärke mm	Preis EUR	Menge pro VE	Bestell Nr.
12,5	16	3,9	5,65	1	9.172 042
19,0	18	3,9	6,30	1	9.172 043
25,4	22	4,1	7,30	1	9.172 044



3 Rotmarderpinsel

Silberzwinge. Schwarzlackierte, runde Stiele.

Größe	Haar- länge mm	Preis EUR	Menge pro VE	Bestell Nr.
0	8	3,20	1	9.172 050
1	9	3,35	1	9.172 051
2	11	3,85	1	9.172 052
3	13	4,40	1	9.172 053
4	15	5,60	1	9.172 054
5	18	6,90	1	9.172 055
6	19	8,05	1	9.172 056



4 LLG-Wägebürste, mit Holzgriff

Wägebürste mit spitz zulaufenden feinen Haaren und schwarzem Holzgriff. Bestens geeignet zum Reinigen von Wägeschiffchen, Waagschalen und Analysenwaagen.

Beschreibung	Preis EUR	ab x VE	Preis EUR	Menge pro VE	Bestell Nr.
LLG-Wägebürste	9,60	5	7,85	1	6.267 404



5 Wägebürste

Oval. Größe 2/6 mm, 4/9 mm und 6/12mm

Typ	Größe	Ø mm	Preis EUR	Menge pro VE	Bestell Nr.
Pinsel	2	6	7,35	1	6.266 807
Pinsel	4	9	9,80	1	6.074 169
Pinsel	6	12	13,30	1	6.266 808
Pinselset*	2, 4, 6		30,30	1	6.266 825

*je ein Pinsel Größe 2/6 mm, 4/9 mm und 6/12mm



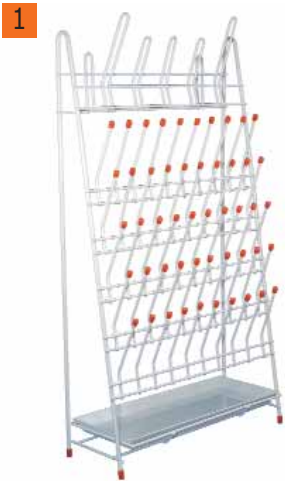

1 LLG-Abtropfgestell aus PE-Beschichtetem Draht

Zum Hängen und Stehen. Für 55 Gefäße (50 Gläser + 5 Kolben)
Mit Abtropfwanne und Füßen mit Plastikklappen.
Abmessungen (L x B x H): 360 x 130 x 650 mm.

Beschreibung	Preis EUR	Menge pro VE	Bestell Nr.
Für 50 Reagenzgläser und 5 Kolben	75,00	1	6.281 619



2 Sterilisations-Indikatorbänder für die Dampf-, Heißluft- und Gassterilisation

Krepppapier, selbstklebend. Mit Indikator. Farbumschlag gemäß DIN EN ISO 11140-1. Rollen mit 50 m.

Mit	Farbwechsel	Breite mm	Abb.	Preis EUR	ab x VE	Preis EUR	Menge pro VE	Bestell Nr.
Dampfindikator, bleifrei	grün / schwarz	18	a	10,80	36	9,55	1	9.140 787
Dampfindikator, bleifrei	grün / schwarz	24	a	10,80	36	9,60	1	9.140 788
Dampfindikator	weiß / braun	19	b	12,60	12	9,60	1	9.140 784
Dampfindikator	weiß / schwarz	25	b	10,80	12	9,60	1	9.140 789
Heißluftindikator	grün / braun	19	e	16,30	12	10,80	1	6.240 223



6.272 288

Indikatorstreifen für Dampfsterilisation

Typ 4 Multi-Parameter Dampf Indikatorstreifen

für Dampfsterilisation, die bei 134 °C - 3,5 min. betrieben werden. Die Indikatorstreifen können in jeder Verpackung benutzt werden und bieten Sicherheit über ausreichende Einwirkung von Dampf, Temperatur und Zeit.

Der wasserbasierende und ungiftige chemische Indikator entsprechend ISO 11140-1 verfärbt sich bei ausreichender Dampfeinwirkung von blau nach schwarz. Die PMS-SteriTest Indikatorstreifen sind kostengünstig und können für eine noch sparsamere Nutzung in zwei separate Streifen geteilt werden.

- Duales Streifen Design
- Für Dampfsterilisation bei 134 °C - 3,5 min.
- Der wasserbasierende und ungiftige chemische Indikator entspricht den ISO 11140-1 Anforderungen
- Deutlicher und sauberer Farbwechsel von blau nach schwarz
- Hergestellt ohne Blei und andere Schwermetalle

Typ 6 emulierende Dampf-Indikatorstreifen

für die Nutzung in Dampfsterilisatoren, die bei 121 °C - 15 min. und 134 °C - 3,5 min. betrieben werden. Die Indikatorstreifen können in jeder Verpackung genutzt werden und bieten Sicherheit über ausreichende Einwirkung von Dampf, Temperatur und Zeit. Der wasserbasierende und ungiftige chemische Indikator entsprechend ISO 11140-1 verfärbt

sich bei ausreichender Dampfeinwirkung von blau nach rosa.

- Single Strip Design
- Für die Dampfsterilisation bei 134 °C - 3,5 min.
- Für die Dampfsterilisation bei 121 °C - 15 min.
- Wasserbasierend, ungiftiger chemischer Indikator- entsprechend den ISO 11140-1 Anforderungen
- Deutlicher und sauberer Farbwechsel von Blau zu Flieder
- Hergestellt ohne Blei oder andere Schwermetalle



6.272 289

Beschreibung	Verpackungs- inhalt	Preis EUR	Menge pro VE	Bestell Nr.
Indikatorstreifen für Dampfsterilisation (Kl.4)	1 x 500	15,20	1	6.272 288 3
Indikatorstreifen für Dampfsterilisation (Kl.6)	1 x 250	22,80	1	6.272 289 4

➔ Entsorgungsbeutel finden Sie auf Seite 65.

1 Bowie-Dick Testpaket

Bowie-Dick Testpakete sind vormontiert, einzeln verwendbar. Für einen arbeitstäglich durchzuführenden Dampfdurchdringungstest bei Sterilisationsprozessen mit feuchter Hitze welche entsprechend den EN 285 Normen und bei 134 °C und 3,5 Minuten betrieben werden.

Der innenliegende Testbogen ist mit einem wasserbasierendem und ungiftigem Indikator bedruckt. Der einheitliche Farbwechsel des Indikators nach der Dampfsterilisation zeigt an, dass die komplette Luft entfernt und durch Dampf ersetzt wurde. Auf der Rückseite des Testbogens sind beschreibbare Felder und der Testbogen kann als dauerhafte Aufzeichnung für Rückverfolgungen aufbewahrt werden.

- Vormontierte, direkt einsatzbereite Testpakete
- Für Dampfsterilisation bei 134 °C - 3,5 Minuten
- Sauberer und korrekter Indikatoren-Farbwechsel
- Das Testbogen kann als dauerhafte Aufzeichnung aufbewahrt werden
- Geprüft und bestätigt für 4 kg und 7 kg Sterilisationslast
- Ohne Blei oder andere Schwermetalle hergestellt



Beschreibung	Preis EUR	Menge pro VE	Bestell Nr.
Bowie-Dick-Test (4 kg)	192,10	48	6.272 290
Bowie-Dick-Test (7 kg)	114,30	24	6.272 291

2 Selbstklebende Sterilisationsbeutel

Die selbstklebenden Sterilisationsbeutel sind vorgefertigt und sichern ein sauberes und schnelles Verschließen der Beutel ohne Siegelgerät. Sie sind insbesondere für kleine oder allgemeine Praxen, Zahnarztpraxen und für Verbraucher, die Extrakosten für Siegelgeräte vermeiden möchten, geeignet. Die Sterilisationsbeutel bestehen aus transparentem PET/PP mehrschichtigem Co-Polymer Film, medizinischem Papier und einem Klebestreifen mit hervorragender mechanischer Festigkeit während der Dampfsterilisation. Der wasserbasierende, ungiftige Prozessindikator erfüllt die Anforderungen der ISO 11140-1 und ist geeignet für die Dampf-, Ethylen Oxid- und Formaldehyd-Sterilisationsmethoden. Der Indikator wird auf die Papieroberfläche gedruckt und hilft dabei sterilisiertes und nicht sterilisiertes Verpackungsmaterial zu unterscheiden.

- Verstärkter Film, um eventuelles Reißen beim Öffnen zu vermeiden
- Sauberer und exakter Farbübergang des Indikators
- Reißfest, faserfreies Öffnen und aseptische Präsentation
- Dreifache Bandversiegelung für eine höhere Sicherheit



Abmessungen mm	Preis EUR	Menge pro VE	Bestell Nr.
75 x 200	9,60	200	6.272 280
90 x 230	12,00	200	6.272 281
90 x 270	13,60	200	6.272 282
130 x 290	22,30	200	6.272 283
190 x 340	34,70	200	6.272 284
300 x 430	66,90	200	6.272 285



Sterilisationsbeutel und -rollen

Die heißsiegelbaren Sterilisationsbeutel und -rollen, dienen als Verpackungslösung für Sterilisationsanwendungen, gewähren zuverlässigen Schutz vor Kontamination der medizinischen Geräte mit Bakterien ab Beginn der Sterilisation bis zur Nutzung des sterilen Instruments. Mit oder ohne Seitenfalte und mit einem breiten Sortiment an Standardmaßen steht sicher die optimale Wahl für das Verpacken jeglicher Instrumente zur Verfügung. Die Sterilisationsrollen und -beutel bestehen aus transparentem PET/PP mehrschichtigem Co-Polymer Film und medizinischem Papier.

Der wasserbasierende, ungiftige Prozessindikator erfüllt die Anforderungen der ISO 11140-1 und ist geeignet für die Dampf-, Ethylen Oxid- und Formaldehyd-Sterilisationsmethoden. Der Indikator wird auf die Papieroberfläche gedruckt und hilft dabei sterilisiertes und nicht sterilisiertes Verpackungsmaterial zu unterscheiden.

- Verstärkter Film, um eventuelles Reißen beim Öffnen zu vermeiden
- Sauberer und exakter Farbübergang des Indikators
- Reißfest, faserfreies Öffnen und aseptische Präsentation
- Dreifache Bandversiegelung für eine höhere Sicherheit

Die Sterilisationsbeutel und -rollen sind wirksame Barrieren gegen Keime und erfüllen die Anforderungen der ISO 11607, EN 868-5 und ISO 11140-1 Standards.



1 Sterilisationsbeutel

Beschreibung	Abmessungen mm	Preis EUR	Menge pro VE	Bestell Nr.
flach	75 x 200	18,50	1000	6.272 268
flach	100 x 300	35,50	1000	6.272 269
flach	150 x 400	70,90	1000	6.272 270
flach	200 x 450	106,40	1000	6.272 271
flach	250 x 400	118,20	1000	6.272 272
flach	250 x 500	147,70	1000	6.272 273
flach	300 x 500	177,20	1000	6.272 274
mit Seitenfalte	100 x 300	124,20	1000	6.272 275
mit Seitenfalte	150 x 390	242,20	1000	6.272 276
mit Seitenfalte	200 x 500	207,00	500	6.272 277
mit Seitenfalte	250 x 500	258,80	500	6.272 278
mit Seitenfalte	300 x 600	372,60	500	6.272 279



2 Sterilisationsrollen

Beschreibung	Breite mm	Länge m	Preis EUR	Menge pro VE	Bestell Nr.
flach	50	200	15,30	1	6.272 250
flach	75	200	23,00	1	6.272 251
flach	100	200	29,30	1	6.272 252
flach	150	200	43,90	1	6.272 253
flach	200	200	58,50	1	6.272 254
flach	250	200	73,10	1	6.272 255
flach	300	200	87,70	1	6.272 256
flach	350	200	102,30	1	6.272 257
flach	400	200	106,30	1	6.272 258
flach	500	200	138,90	1	6.272 259
mit Seitenfalte	75	100	20,90	1	6.272 260
mit Seitenfalte	100	100	26,90	1	6.272 261
mit Seitenfalte	150	100	40,30	1	6.272 262
mit Seitenfalte	200	100	53,80	1	6.272 263
mit Seitenfalte	250	100	67,20	1	6.272 264
mit Seitenfalte	300	100	80,70	1	6.272 265
mit Seitenfalte	350	100	94,10	1	6.272 266
mit Seitenfalte	400	100	111,10	1	6.272 267

1 Rollenspender mit Schneidefunktion

Rahmen aus Edelstahl und Stahlstangen mit Nylonlagern für den hygienischen Einsatz in ZSVA. Die integrierte Schneideeinheit hat ein qualitativ hochwertiges Schneideblatt und ermöglicht sichere Handhabung und Austausch. Der Folienrollenspender ist eine nützliche Ergänzung zu Siegelgeräten. Mit seinem modularen Design wird er zu einem ergonomischen und ökonomischen Produkt, das als Einzel- oder Doppelständer verwendet werden kann.

1



Beschreibung	Preis EUR	Menge pro VE	Bestell Nr.
Rollenspender mit Schneidefunktion	1.035,00	1	6.272 287

2 Siegelgerät für Sterilisationsverpackungen

Dieses Durchlaufsiegelgerät ist ein einfach zu bedienendes und solides Einstiegsmodell. Sobald die Stromversorgung eingeschaltet und die Temperatureinstellung erfolgt ist, startet das Siegelgerät automatisch. Wird das Siegelgerät nicht benötigt, schaltet sich der Motor automatisch ab und das Gerät begibt sich in den Stand-by-Modus. Das Durchlaufsiegelgerät ist mikroprozessorgesteuert und die Temperatureinstellung ist benutzerfreundlich. Die Temperatur kann zwischen 50 °C und 250 °C eingestellt werden und ermöglicht es, unterschiedliche Verpackungsmaterialien hergestellt aus Papier/Film und/oder Tyvek/Film zu versiegeln. Die Automatische Zuführung durch optisch gesteuerte Sensoren und die Multi Line Siegeltechnologie sorgen für eine optimale Siegelfestigkeit auch bei kontinuierlichem Betrieb. Das Siegelgerät wird entsprechend internationaler Standards hergestellt und ist validierbar.

2



Beschreibung	Abmessungen (B x T x H) mm	Preis EUR	Menge pro VE	Bestell Nr.
Automatisches Schneide- und Siegelgerät	230 x 510 x 170	1.610,00	1	6.272 286

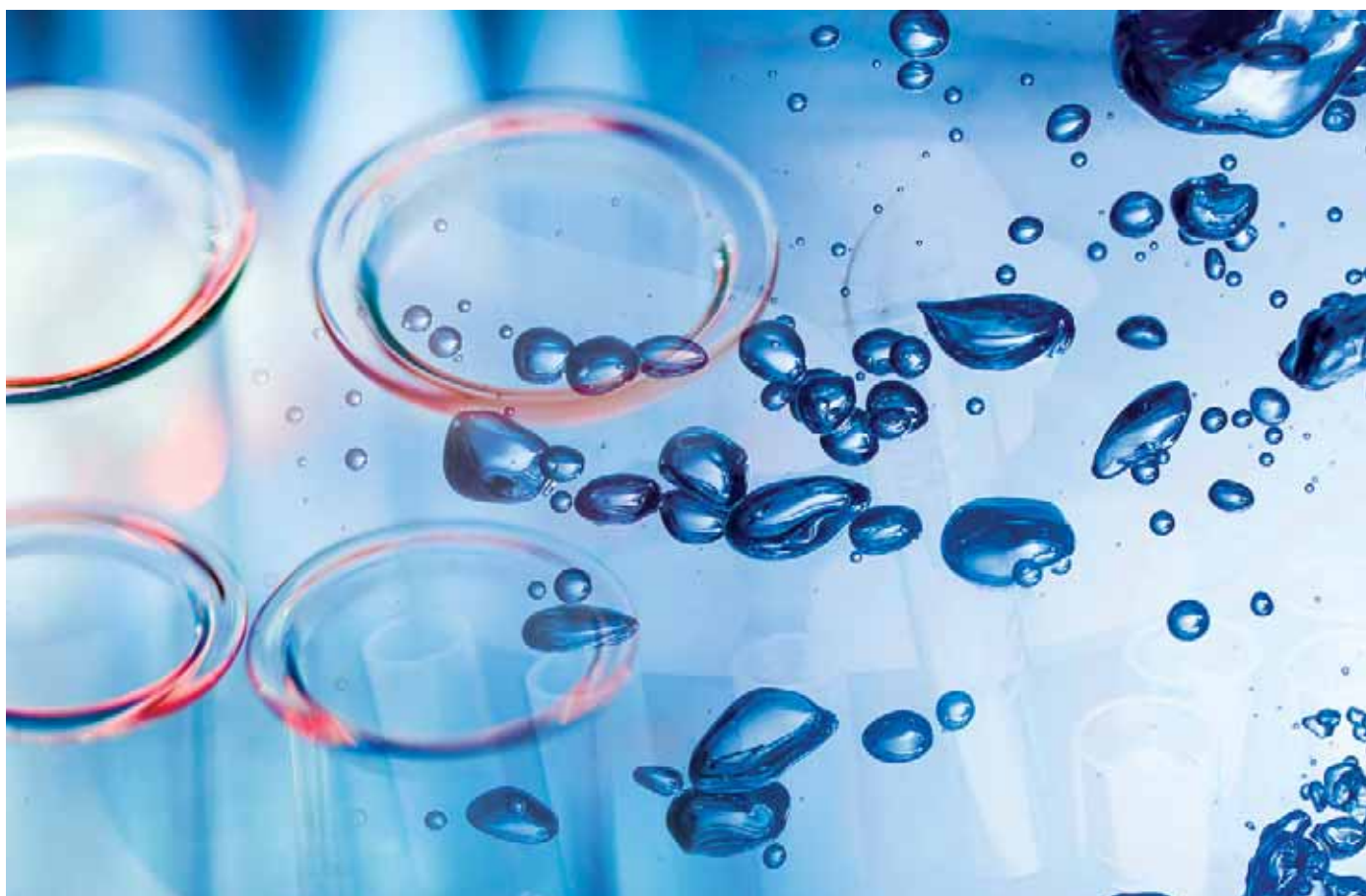

1 LLG-Photometer PrimeLab 1.0

Der erste und einzige Photometer mit nur einer Lichtquelle und simultaner Abdeckung von 400 Wellenlängen, dank neuartiger JENCOLOR Sensorik, die sogar die Eigenkalibrierung des Gerätes in Sekundenschnelle erlaubt.

Über 100 Messverfahren werden optional angeboten. Diese können selbst nach Erwerb des Gerätes noch nachträglich über kostenpflichtige Freischaltcodes nachaktiviert werden. Bluetooth-Technologie, kostenloser Windows-Software und Android/iOS/Windows-App mit Cloudfunktionalität. Mittels Adapter kann auch die nephelometrische Messung der Trübung (NTU) sowie die Parameter PTSA und Fluorescein gemessen werden. Das Photometer lässt sich als Laborgerät oder mittels Batterie auch vor Ort verwenden. Messbereiche und weitere Informationen auch unter www.primelab.org.

Photometer BASIC-SET 3-in-1 (Chlor/pH/Chlordioxid):

ID11 - Chlor (frei/gebunden/gesamt) mittels DPD Tabletten

ID16 - Chlordioxid mittels DPD Tabletten

ID38 - pH mittels Phenol Red Tabletten

Reagenztabletten für 50 Tests der oben genannten Messverfahren

Weitere Kombinationen von Messverfahren auf Anfrage.

Photometer, ALL-IN-SET:

Enthält die Messverfahren des BASIC-SET sowie sämtliche verfügbaren Messverfahren (über 100 Parameter). Künftige Messverfahren werden automatisch bei Update über die Software freigeschaltet.

Reagenzien bitte separat bestellen.

Spezifikationen:

Optik:	JENCOLOR Multispectral-Sensor für 380 - 780 nm
Stromversorgung:	4 x AAA Batterien/5.0 V DC-Adapter mit internationalen Wechselsteckern
Abmessungen:	180 x 90 x 60 mm
Gewicht:	160 g
Kommunikation:	Bluetooth
Anbindung:	Kostenlose Software "PrimeLab Desktop Assistant"
Uhr/Datum:	Real Time Clock mit Datumsfunktion und Auto-Off
Display:	LCD-Display (monochrom), 4 Sprachen (D, E, F, ES)
Kalibrierung:	Auto-Kalibrierfunktion
One-Time-Zero:	Methodenbasiertes, intelligentes One-Time-Zero
Interner Speicher:	Bis zu 20 Konten/bis zu 100 Messdaten
Umgebungsbedingungen:	30 - 90 % RH , ca. 5 - 45 °C
Garantie:	3 Jahre

Beschreibung	Preis EUR	Menge pro VE	Bestell Nr.
Basisset 3-in-1, Photometer	388,90	1	6.268 024
Photometer ALL-IN-SET	795,00	1	6.268 025



Zubehör für Photometer PrimeLab 1.0

Beschreibung	Preis EUR	Menge pro VE	Bestell Nr.
Satz á 10 Glas-Rundküvetten	19,90	10	6.268 026
Adapter für die Verwendung von 16mm Küvetten (z.B. COD)	14,20	1	6.268 033
Adapter-Set "Trübung" für ID 112	194,30	1	6.268 038
Adapter-Set "PTSA" für ID 111	231,00	1	6.268 039
Adapter-Set "Fluorescein" für ID 113	231,00	1	6.268 040
Referenzstandard "ZERO, Chlor, pH, Cyanursäure mit Tablette"	49,00	1	6.268 041
Referenzstandard "ZERO, Chlor, pH, Cyanursäure mit Tropfen"	39,00	1	6.268 042
Referenzstandard (je 10 ml) 0,5 / 10 / 1000 NTU	49,00	1	6.268 043
Referenzstandard (je 100 ml) "100 µg/l PTSA" und dest. Wasser	18,00	1	6.268 044
Referenzstandard (je 100 ml) "100 µg/l Fluorescein" und dest. Wasser	18,00	1	6.268 045

Sedimentiergefäße nach Imhoff, Borosilikatglas 3.3

Speziell für Sedimentierungstests nach DIN 12672 aus Borosilikatglas 3.3 hergestellt. Mit Volumenskala bis 1000 ml. Graduierung und Beschriftungen erfolgen mit weißer Emaillefarbe.

Graduierung, ml:	Teilung ml:
0 bis 2	0,1
2 bis 10	0,5
10 bis 40	1,0
40 bis 100	2,0
100 bis 1000	50,0

Typ	Preis EUR	Menge pro VE	Bestell Nr.
ohne Hahn	76,50	1	6.286 841 1
mit Hahn	111,50	1	6.286 842 2

1



6.286 841

2



6.286 842

3 Sedimentiergefäße nach Imhoff, SAN

DIN 12672. Glasklar. Mit Schraubkappe zum Ablassen des Inhalts. Thermische Belastbarkeit bis max. 85 °C.

Graduierung, ml:	Teilung, ml
0 bis 2	0,1
2 bis 10	0,5
10 bis 40	1
40 bis 100	2
100 bis 1000	50

Typ	Teilung ml	Preis EUR	Menge pro VE	Bestell Nr.
Mit Schraubkappe	bis 1000	41,80	1	9.304 280

3



4 Ständer für Imhoff Gefäße, PMMA/Stahl

Geeignet zur Aufnahme von zwei Imhoff Sedimentiergefäßen. Die durchdachte und stabile Bauweise ermöglicht es sogar, die Imhoff Sedimentiergefäße in gefülltem Zustand einzusetzen. Das spezielle Design erlaubt die Verwendung mit allen Arten von Imhoff Sedimentiergefäßen, mit und ohne Hahn.

Typ	Preis EUR	Menge pro VE	Bestell Nr.
Ständer für Imhoff Trichter	116,10	1	6.286 843

4



5 Gestell für Sedimentiergefäße, PMMA/PP

PMMA/PP. Für zwei Sedimentiergefäße nach Imhoff. SAN. Kompakt und leicht zu transportieren, auch in gefülltem Zustand.

Breite mm	Länge mm	Höhe mm	Preis EUR	Menge pro VE	Bestell Nr.
150	300	300	93,80	1	9.304 281

5



LLG-PCR-Röhrchen und Platten, PP

- Premium-Qualität
- Reinraum-Produktion nach ISO
- Frei von RNase, DNase, Human DNA, Pyrogenen
- Hochwertiges PP
- Kompatibel mit allen gängigen Thermocyclern
- Sehr gutes Preis-/Leistungsverhältnis

1



1 LLG-PCR-Röhrchen mit anhängendem Deckel, PP

- Einzelne Gefäße
- Kompatibel zu allen gängigen Thermocyclern
- 0,2 oder 0,5 ml
- Max. Volumen bei geschlossenem Gefäß: 0,25 oder 0,6 ml
- Einzeln anhängende flache oder gewölbte Deckel
- Dünne, gleichmäßige Wandungen für optimalen Wärmetransfer
- Durch den sicheren Sitz der Deckel wird der Flüssigkeitsverlust auf ein Minimum reduziert
- Hochwertiges Polypropylen, RNase-, DNase- und Endotoxinfrei

Beschreibung	Preis EUR	Menge pro VE	Bestell Nr.
0,2 ml, einzeln, flacher Deckel	51,60	1000	9.407 501
0,2 ml, einzeln, gewölbter Deckel	52,70	1000	9.407 502
0,5 ml, einzeln, flacher Deckel	47,20	1000	9.407 504
0,5 ml, einzeln, gewölbter Deckel	47,20	1000	9.407 505

LLG-PCR-Tubes, 8er Strips mit anhängenden Einzeldeckeln, PP

- für 0,2 ml Thermocycler Blocks
- mit flachem oder gewölbtem Deckel
- hochwertiges Polypropylen, RNase-, DNase- und Endotoxinfrei

Beschreibung	Preis EUR	Menge pro VE	Bestell Nr.
8er Strips PCR-Tubes mit einzeln angehängten flachen Schnappdeckeln	205,80	250	9.407 515
8er Strips PCR-Tubes mit einzeln angehängten gewölbten Ultra Clear Schnappdeckeln	195,90	250	9.407 516

2



9.407 515

3



9.407 516

LLG-PCR-Tubes, 8er Strips mit separatem Deckelstreifen, PP

- Für 0,2 ml Thermocycler Blocks
- Deckelstreifen können zerschnitten auch als einzelne Gefäße verwendet werden
- Mit flachem oder gewölbtem Deckel
- Dünne, gleichmäßige Wandungen für optimalen Wärmetransfer
- Kontaminationsfreies Öffnen
- Sicherer Verschluss reduziert den Flüssigkeitsverlust während der gesamten PCR-Zyklen
- Angenehmes Handling
- Max. Volumen bei geschlossenem Gefäß: 0,25 ml
- Durch die hochtransparenten Deckel für qPCR geeignet
- Hochwertiges Polypropylen, RNase-, DNase- und Endotoxinfrei

Beschreibung	Preis EUR	ab x VE	Preis EUR	Menge pro VE	Bestell Nr.
8er Strips PCR-Tubes mit separatem Deckelstreifen, gewölbte Deckel	232,20	-	-	250	9.407 503
8er Strips PCR-Tubes mit separatem Deckelstreifen, flache Deckel	239,70	-	-	250	9.407 514
8er Strips Deckelstreifen, flache Deckel	59,60	10	53,70	120	6.254 729
8er Strips Deckelstreifen, gewölbte Deckel	67,60	10	60,90	250	7.656 858

4



9.407 503

5



9.407 514

LLG-96-well PCR-Platten, PP

- verbesserte Orientierung durch eine abgeschnittene Ecke
- transparenter Well- Boden in V-Form zur Begutachtung der Proben
- geeignet für den Einsatz in Thermocyclern aller gängigen Hersteller
- dünne, gleichmäßige Wandungen für optimalen Wärmetransfer
- mit Löchern im Rahmen für leichte Handhabung
- hochwertiges Polypropylen, RNase-, DNase- und Endotoxin frei

Beschreibung	Volumen µl	Preis EUR	Menge pro VE	Bestell Nr.
96 Well Platten, mit Rahmen, niedriges Profil, PP	200	175,20	25	9.407 507
96 Well Platten, ohne Rahmen, PP	300	85,70	25	6.238 061



9.407 507



6.238 061

LLG-PCR-Plattenverschlüsse PCR-Film/PCR-Folie

Zur Benutzung in Cyclern mit klappbaren und schraubbaren Deckeln

PCR-Film: Die transparente Folie ermöglicht die Sichtkontrolle der Proben und ist geeignet für Fluoreszenzmessungen.
 PCR-Folie: Aluminium, leichte Durchstechbarkeit, ohne Verkleben der Pipettenspitzen.
 QPCR Folie: Durchsichtig, selbstklebend, für QPCR und Fluoreszenz-Anwendungen.

Beschreibung	Temperaturbereich °C	Preis EUR	Menge pro VE	Bestell Nr.
PCR Film	-20 bis +120	70,20	100	6.238 132
PCR Folie	-80 bis +150	76,40	100	9.407 506
QPCR Folie	-40 bis +120	100,00	50	6.240 725

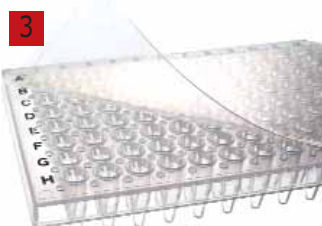

6.238 132



9.407 506

5 96-Well PCR Rack, HDPP

- Aus High Density Polypropylen, voll autoklavierbar. Ausgezeichnetes Rack für "vor" und "nach" dem PCR Sampling.
- Dieses Rack kann separat verwendet oder in die Arbeitsstation eingepasst werden.
- Dieses Arbeits- und Vorrats-Rack fasst 96 PCR-Röhrchen 0,2 ml oder 8er- und 12er-Streifen.
- Die Wells sind deutlich gekennzeichnet durch die auf dem Rack aufgeprägten Zahlen und Buchstaben.
- Der durchsichtige Deckel schützt die Röhrchen vor Staub und hat eine rutschfeste Oberfläche zur sicheren Lagerung mehrerer Racks.
- Abmessungen (B x T x H): 125 x 88 x 31 mm

Für Röhrchen ml	Preis EUR	ab x VE	Preis EUR	Menge pro VE	Bestell Nr.
0,2	6,25	10	5,40	1	6.255 804



6 96-Well PCR Rack, PP

Der abnehmbare Deckel lässt sich vollständig nach hinten aufklappen. Ideal für die PCR Probennahme und Behandlung. Das robuste PP Rack bietet Platz für einzelne 0,2 ml Gefäße oder Gefäßstreifen mit 8 oder 12 Gefäßen. Die Stellplätze tragen eingeprägte Nummern und Buchstaben zur eindeutigen Identifizierung der Proben. Abmessungen (L x B x H): 130 x 98 x 33 mm. Autoklavierbar.

Für Röhrchen ml	Farbe	Preis EUR	ab x VE	Preis EUR	Menge pro VE	Bestell Nr.
0,2	blau, grün, pink, gelb, orange	67,00	10	47,20	5	9.409 661
0,2	grün	12,60	200	12,40	1	6.256 114





1 Zellkulturflaschen, behandelt, PS, steril

Zellkulturflaschen für die Kultivierung von adhärenenten Zellen erhältlich mit unterschiedlichen Wachstumsflächen von 12,5 bis 182 cm² sowie mit belüftetem oder geschlossenem Deckel-Typ (aus Polyethylene). Der belüftete Deckeltyp enthält einen 0,22 µm hydrophoben Filter, der einen Gasaustausch ermöglicht und zugleich das Risiko von Kreuzkontaminationen minimiert. Der geschlossene Deckeltyp verhindert einen Gasaustausch. Durch eine Viertel-Drehung des Deckels kann jedoch auch mit diesem Deckeltyp ein Gasaustausch ermöglicht werden.

Eigenschaften:

- Innovativer abgewinkelter Flaschenhals ermöglicht guten Zugang mit Pipetten und Zellschaber
- Obere rechteckige Form und verbreiteter Flaschenboden erhöhen die Stabilität
- Stapelbar
- Spezieller Beschriftungsbereich in der Nähe des Flaschenhalses
- Volumengraduierung auf beiden Flaschenseiten
- Durch Gammabestrahlung sterilisiert
- Nicht-pyrogen

Material: Polystyrol

Arbeitsvolumen ml	Gewinde mm	Kultur- oberfläche cm ²	Hals	Verschluss	Preis	ab	Preis	Menge	Bestell Nr.
					EUR	x VE	EUR	pro VE	
20	45	12,5	schräg	standard	8,30	20	7,20	10	6.267 172
20	45	12,5	schräg	belüftet	9,40	20	8,15	10	6.267 173
40	45	25,0	schräg	standard	6,70	20	5,85	10	6.267 174
40	45	25,0	schräg	belüftet	7,00	20	6,10	10	6.267 175
75	45	75,0	schräg	standard	6,00	20	5,00	5	6.267 176
75	45	75,0	schräg	belüftet	6,00	20	5,00	5	6.267 177
400	45	182,0	schräg	standard	9,45	8	8,20	5	6.267 178
400	45	182,0	schräg	belüftet	9,45	8	8,20	5	6.267 179



2 Zellkulturplatten, behandelt, PS, steril

Zellkulturplatten mit behandelter Oberfläche für die Kultivierung von adhärenenten Zellen. Bedingt durch erhöhte Well-Ränder sowie einem Kondensationsring im Deckel ist die Verdunstung reduziert.

- Mit 6-, 12-, 24-, 48- oder 96- Wells (inklusive Deckel)
- Mit flachem Boden
- 96-Well Platte auch mit Rundboden erhältlich (6.267 171)
- Verringertes Kreuzkontaminationsrisiko durch festgelegte Deckelposition
- Nummerierte Wells zur einfachen Identifizierung
- Durch Gammabestrahlung sterilisiert
- Nicht-pyrogen

Material: Polystyrol

Arbeitsvolumen ml	Kultur- oberfläche cm ²	Anzahl Wells	Preis	Menge	Bestell Nr.
			EUR	pro VE	
17,00	10,00	6	125,10	100	6.267 166
6,80	4,20	12	134,10	100	6.267 167
3,50	2,00	24	172,80	100	6.267 168
1,55	0,85	48	132,30	100	6.267 169
0,39	0,38	96	112,50	100	6.267 170
0,32	0,38	96	185,40	100	6.267 171



1 Absaugsystem LLG-uniVACUUSYS

Das LLG-uniVACUUSYS Absaugsystem **mit integrierter Vakuumpumpe und Vakuumregler** ist ideal geeignet zum Absaugen von Flüssigkeiten für Anwendungen im Life Science Bereich, wie z.B. die Entfernung von Medien aus Zellkulturen, das Absaugen von Überständen nach Zentrifugation oder die Entfernung von Waschlösungen aus Immun-Assay Platten. Das eingestellte Vakuum wird automatisch nachreguliert, sollte es Abweichungen geben.

- Integrierte Vakuumpumpe mit Vakuum-Kontrolle
- Leichte Bedienung
- Schnellverschluss-Kupplung ermöglicht eine schnelle Inbetriebnahme und vermeidet den Austritt von Flüssigkeiten oder Aerosolen
- **Flüssigkeits-Füllstandssensor**
- Autoklavierbare Abfallsammelflasche und Düse

Lieferumfang: Vakuumabsaugsystem mit integrierter Pumpe, 4 Liter-Abfallsammelflasche, 1-Kanal-Nadel und 8-Kanal-Nadel Absaugaufsatz, Schläuche und Schnellverschlüsse

Spezifikationen

Vakuumbereich:	0 bis 600 mbar (einstellbar)
Absaugrate:	1 bis 15 ml/s
Geräuschemission:	< 50 dB(A)
Abmessungen (B x T x H):	180 x 320 x 530 mm
Gewicht:	3,4 kg
Netzanschluss:	100 - 240 V, 50/60 Hz
Garantie:	3 Jahre



Typ	Preis EUR	Menge pro VE	Bestell Nr.
LLG-uniVACUUSYS mit EU-Stecker	1.160,00	1	6.263 585
LLG-uniVACUUSYS mit UK-Stecker	1.160,00	1	6.263 586
8-Kanal-Nadel	27,00	1	6.263 588
Flaschendeckel	57,00	1	6.263 584
Absauggriff, incl. 1-Kanal Nadel	71,00	1	6.263 583

2 Vakuumfiltrationsgeräte, PES-Membran

Diese Vakuumfiltrationseinheiten sind bestens geeignet zum Trennen und Reinigen von Proben aus größeren Volumina. Die Einheiten sind in 3 verschiedenen Volumina erhältlich (250, 500 und 1000 ml), mit Porengrößen von 0,22 µm oder 0,45 µm.

Eigenschaften:

- Filter-Einheit und Auffangflasche sind enthalten
- Leichte und stabile Wandkonstruktion
- Geriffelter Deckelrand zum einfachen und leichten Verschrauben
- Großzügig gestalteter Flaschenausguss
- Volumengraduierung
- Verbindungsstutzen passend für unterschiedliche Schlauchdurchmesser
- Nicht-pyrogen

Membranmaterial: Polyethersulfon (PES)

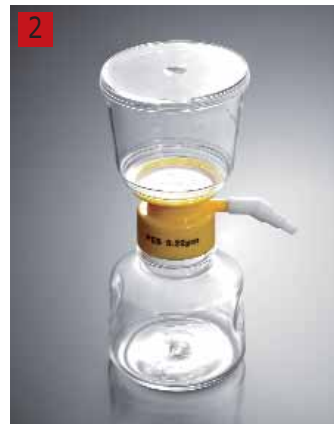

Volumen ml	Porengröße µm	Gewinde mm	Preis EUR	Menge pro VE	Bestell Nr.
250	0,22	45	79,20	12	6.267 180
250	0,45	45	79,20	12	6.267 181
500	0,22	45	130,60	12	6.267 182
500	0,45	45	130,60	12	6.267 183
1000	0,22	45	167,40	12	6.267 184
1000	0,45	45	164,80	12	6.267 185

1



1 LLG-Petrischalen, Kalk/Soda

Ø außen mm	Höhe mm	Preis		Menge		Bestell Nr.
		EUR	x VE	EUR	pro VE	
40	12	1,35	10	0,95	1	9.170 570
60	15	1,30	10	0,90	1	9.170 571
80	15	1,30	10	0,90	1	9.170 572
90	15	1,55	10	1,10	1	9.170 575
100	10	1,55	10	1,10	1	9.170 573
100	15	1,55	10	1,10	1	9.170 574
100	20	1,55	10	1,10	1	9.170 576
120	20	2,35	10	2,00	1	9.170 577
150	25	3,45	10	2,95	1	9.170 578
180	30	8,00	10	6,80	1	9.170 579
200	30	9,25	10	7,90	1	9.170 580
200	50	9,10	10	7,70	1	9.170 581

2

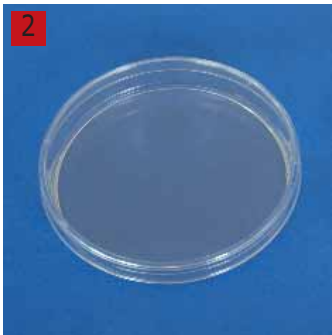

2 LLG-Petrischalen, PS

Aus hochwertigem, optisch klarem Polystyrol. Im Reinraum ISO 6 unter aseptischen Bedingungen hergestellt.

- Mit glatter Oberfläche für eine optimale Verteilung des Mediums
- Stabile Wand verhindert Verformungen
- Stapelbar
- Mit oder ohne Nocken
- Aseptisch (Ø 90 mm) oder beta-bestrahlte sterile Versionen (alle Größen)
- Abklatschplatte mit Zählraster
- Unterverpackt in Einheiten à 10 Platten oder 20 Platten (Ø 90 mm)

Ø außen mm	Beschreibung	Höhe ca. mm	Preis		Menge	Bestell Nr.
			EUR	pro VE		
90	mit 3 Nocken, aseptisch	16	45,70	480		6.285 823
90	ohne Nocken, aseptisch	16	44,30	480		6.285 824
90	mit 3 Nocken, steril	16	62,10	480		6.285 816
90	ohne Nocken, steril	16	62,10	480		6.285 817
60	mit 3 Nocken, steril	14	123,70	1000		6.285 818
60	ohne Nocken, steril	14	123,70	1000		6.285 819
55	Abklatschplatte, steril	17	225,70	1000		6.285 821
150	mit 3 Nocken, steril	19	140,70	180		6.285 822

3



9.908 127

Petrischalen-Halter

Für ca. 10 Petrischalen mit Ø 100 mm. Innendurchmesser ca. 102 mm, Innenhöhe ca. 230 mm.

Beschreibung	Preis EUR	Menge pro VE	Bestell Nr.
Aus rostf. Edelstahl 1.4301, elektropoliert	25,60	1	9.908 127 3
Aus Draht, mit Nylon weißbeschichtet	19,60	1	9.908 128

1 LLG-Drigalski - Spatel und Impfhaken

Ausplattieren leicht gemacht.



Beschreibung	Ø mm	Breite mm	Länge mm	Material	Preis EUR	Menge pro VE	Bestell Nr.
LLG-Drigalski-Spatel	4	40,0	190	Edelstahl 18/10	6,80	1	9.197 490
LLG-Drigalski-Spatel	3	24,5	150	Wironit, CrNi 18/12, gerade	8,10	1	9.197 496
LLG-Drigalski-Spatel	3	45,0	190	Wironit, CrNi 18/12, abgewinkelt 10°	8,40	1	9.197 497
LLG-Drigalski-Spatel	5	30,0	150	Borosilikatglas 3,3	6,48	1	9.197 499
LLG-Drigalski-Spatel	4	51,5	174	PS, steril	9,50	100	6.251 768
LLG-Impfhaken	5	40,5	145	Glas	4,80	1	9.520 206
LLG-Impfhaken	4	57,0	185	rostfreier Stahl	11,90	1	9.520 205

LLG-Abstrichtupfer, steril

Beschreibung	Ø außen mm	Länge mm	Preis EUR	ab x VE	Preis EUR	Menge pro VE	Bestell Nr.
mit Wattekopf und Holzstab, in PP Röhren	12	150	157,50	-	-	1000	6.272 800
mit Rayon-Kopf und Plastik-Stab, in PP Röhren	12	150	160,50	-	-	1000	6.272 801
mit Wattekopf und Holzstab, einzeln verpackt		150	73,20	6	65,90	1000	9.404 004
mit Rayon-Kopf und Plastik-Stab, in PP Röhren, einzeln verpackt	12	150	46,00	6	41,40	150	9.404 005 ²
mit Rayon-Kopf und Plastik-Stab, einzeln verpackt		150	80,20	6	72,20	1000	9.404 006 ³
mit Amies LLG-Transport-Medium, mit Rayon-Kopf und Plastik-Stab, in PP Röhren	12	150	69,70	6	62,80	150	9.404 007
mit Amies und Kohle LLG-Transport-Medium, mit Rayon-Kopf und Plastik-Stab, in PP Röhren	12	150	69,70	6	62,80	150	9.404 008

2



9.404 005

3



9.404 006

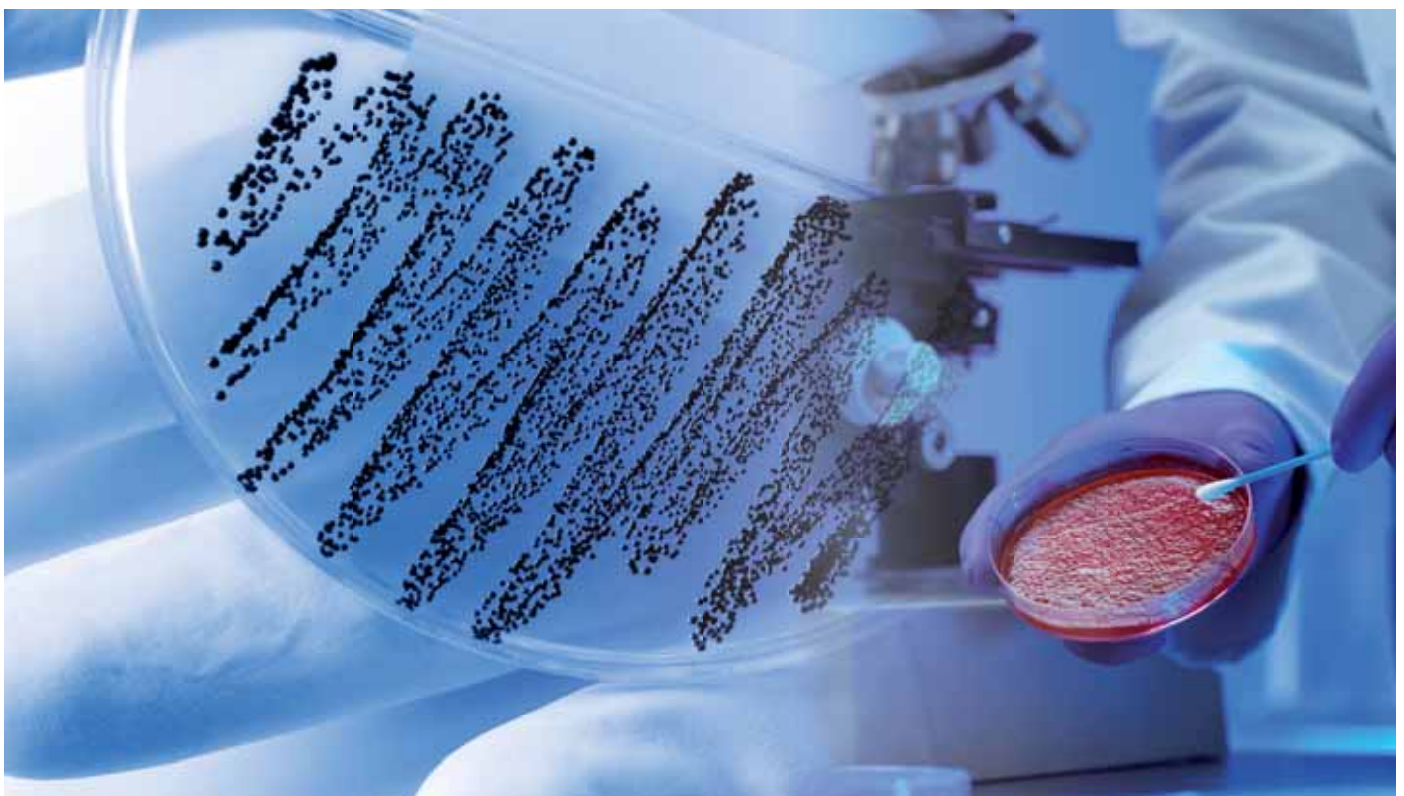



1 Wattestäbe

Ideal für die Entnahme von Proben im Labor

9.413 160: unsteril, gemäß Anforderungen EN ISO 13485, PZN 7469036
9.413 161: steril, gemäß Anforderungen EN ISO 13485 und Richtlinie 93/42/EWG, Anhang V für Medizinprodukte, sterilisiert mit ETO-Gas, PZN 1407459

Länge	Stärke	Kopfgröße	Steril	Material	Verpackung	Preis	ab	Preis	Menge	Bestell Nr.
mm	mm					EUR	x VE	EUR	pro VE	
150	2,2	Ø 4 bis 5,5 mm	nein	Holz	Beutel	4,25	10	3,15	100	9.413 160
150	2,2	Ø 4 bis 5,5 mm	ja	Holz	Einzel, im Peel-Pack	16,30	10	11,10	100	9.413 161



2 LLG-Impfösen, PS, steril

Aus flexiblem Polystyrol. Mit weicher Schlinge zum schonenden Auftragen und Ausstreichen des Materials. Frei von Schmierstoffen, Ölen und elektrostatischer Aufladung; geeignet zum konstanten Befeuchten und vollständigem Flüssigkeitstransfer. Sechseckige Form des Schlingenschaftes für einen sicheren Halt und eine einfache Führung des Schlingenkopfes. Ideal geeignet zum Aufnehmen einzelner isolierter Kolonien und zur Beimpfung im Stich von Schrägagars oder Röhrchen mit solidem Kulturmedium.

Packung: 10 Beutel à 10 Stück

Typ	Volumen	Preis	ab	Preis	Menge	Bestell Nr.
	µl	EUR	x VE	EUR	pro VE	
Nadel / Schlinge	1	9,80	10	8,30	100	9.160 041
Nadel / Schlinge	10	9,80	10	8,30	100	9.160 042
Schlinge / Schlinge	1 / 10	9,80	10	8,30	100	9.160 043

LLG-Petrischalenspatel, steril

Ideal zum gleichmäßigen Verteilen von Zellkulturen und Flüssigkeiten

- Glatte, abgerundete Oberflächen für ein gleichmäßiges Verstreichen ohne Verkratzen der Agar-Oberfläche
- Mit Ethylenoxid sterilisiert
- Steril à 10 oder einzeln verpackt
- Autoklavierbar

Beschreibung	Breite	Länge	Material	Verpackungs-	Preis	Menge	Bestell Nr.
	mm	mm		inhalt	EUR	pro VE	
LLG - Spatel, L-förmig, blau, steril	38,0	156	ABS	50 x 10	52,36	500	6.265 638
LLG - Spatel, L-förmig, blau, steril	38,0	156	ABS	einzel verpackt	62,30	500	6.265 639
LLG - Spatel, T-förmig, blau, steril	34,0	140	ABS	50 x 10	52,36	500	6.265 640
LLG - Spatel, T-förmig, blau, steril	34,0	140	ABS	einzel verpackt	62,30	500	6.265 641
LLG - Spatel, Delta-förmig, blau, steril	30,0	208	PP	100 x 10	167,80	1000	6.265 642



6.265 638



6.265 640



6.265 642



6 7 LLG-Impfösen, steril

Gleichmäßige Benetzung und komplette Übertragung der Flüssigkeit. Die Impfösen sind in starrer Ausführung aus PS oder flexibler Ausführung aus HIPS verfügbar. Glatte Ränder sorgen für schonende Agar-Behandlung.

- EO sterilisiert
- Farbcodiert
- Sechseckiger Stiel für leichte Handhabung

Volumen	Länge	Material	Farbe	Preis	Menge	Bestell Nr.
µl	mm			EUR	pro VE	
1	173	PS	transparent	48,00	1000	6.290 917
10	173	PS	grün	48,00	1000	6.290 918
1	173	HIPS	gelb	48,00	1000	6.290 919
10	173	HIPS	weiß	48,00	1000	6.290 920

1 Schikanekolben, Borosilikatglas 3.3

Erlenmeyerform. Mit 3 Schikanen. Hals gerade oder mit Bördelrand.

Inhalt ml	Ø mm	Ø Hals mm	Höhe mm	Bördel- rand	Preis	ab	Preis	Menge	Bestell Nr.
					EUR	x VE	EUR	pro VE	
100	64	38	112	ohne	27,30	10	21,50	1	9.010 120
250	85	38	145	ohne	26,80	10	24,40	1	9.010 121
500	105	38	183	ohne	32,90	10	28,60	1	9.010 122
1000	131	38	232	ohne	42,20	10	33,40	1	9.010 123
2000	166	38	305	ohne	65,50	10	51,80	1	6.236 466



2 LLG-Zellstoff-Steristopfen®

Zellstoff, 100% biologisch abbaubar, kompostierbar. Steristopfen® aus Zellstoff haben sich zum sterilen Verschluss von Bakterienkulturen in Reagenzgläsern, Erlenmeyer- und Kulturkolben in vielen bedeutenden Instituten seit Jahren bestens bewährt.

- autoklavierbar
- bakterienfilternd
- sterilisierfähig
- luftdurchlässig



Typ	Für Ø innen mm	Ø unten mm	Ø oben mm	Länge mm	Preis	ab	Preis	Menge	Bestell Nr.
					EUR	x VE	EUR	pro VE	
Nr. 9	10,5 - 11,5	10,0	12,0	28	49,80	2	45,30	2000	9.231 209
Nr. 10	9,5 - 11,5	9,0	14,0	31	44,20	2	39,80	1000	9.231 210
Nr. 11	12,0 - 14,5	13,0	16,0	39	50,50	-	-	1000	6.800 324
Nr. 12	11,5 - 13,5	11,0	16,0	32	46,50	2	41,90	1000	9.231 211
Nr. 13	12,5 - 14,5	13,0	17,0	35	50,30	2	45,30	1000	9.231 212
Nr. 14	13,0 - 14,5	12,0	16,0	40	50,30	2	45,30	1000	9.231 214
Nr. 14,5	14,0 - 16,0	13,0	17,0	35	52,70	2	47,50	1000	9.231 216
Nr. 15	13,5 - 15,5	14,0	18,0	39	27,30	2	24,60	500	9.231 215
Nr. 18	17,5 - 18,5	17,0	21,0	38	31,20	2	28,20	500	9.231 218
Nr. 19	19,0 - 22,0	17,0	25,0	42	70,30	5	64,00	500	9.231 221
Nr. 22 kurz	21,5 - 23,0	20,0	25,0	31	61,80	-	-	500	6.239 556
Nr. 23,5 P	25,0 - 27,0	25,0	30,0	40	56,50	2	51,30	500	9.231 225
Nr. 26	26,0 - 27,0	23,0	28,0	42	41,20	2	37,60	500	9.231 226
Nr. 27	27,0 - 32,5	25,0	35,0	53	189,90	-	-	1000	7.210 063
Nr. 29	29,5 - 31,0	30,0	34,0	62	57,60	2	52,40	250	9.231 229
Nr. 32	32,5 - 35,0	32,0	36,0	64	27,80	8	25,40	100	9.231 232
Nr. 32 P (für Eurokolben)	32,0 - 33,0	30,0	49,0	54	49,00	5	44,60	150	9.231 233
Nr. 34	33,5 - 36,5	33,0	38,0	63	43,80	5	40,00	150	9.231 234
Nr. 36	35,5 - 39,5	36,0	40,0	58	178,40	-	-	600	7.600 688
Nr. 37	37,5 - 41,5	39,0	46,0	59	38,80	6	35,40	100	9.231 237
Nr. 38	40,0 - 43,5	38,0	48,0	60	38,90	5	35,40	100	9.231 238
Nr. 40 P	42,0 - 46,5	40,0	50,0	53	57,90	5	52,70	100	9.231 240
Nr. 45 P	47,0 - 48,0	45,0	60,0	66	54,90	4	49,90	75	9.231 245
Magnum (für stark tolerierende Gläser)	26,0 - 30,0	26,0	34,0	69	246,70	-	-	800	6.073 109

P = Passform, D = Dünn, W = Weich, S = Spitz, H = härtere Ausführung

LLG-Mikropistille, Edelstahl

Mikropistille aus Edelstahl. Passgenau für Eppendorf Safe-Lock Tubes™ gefertigt. Die Mikropistille sind aus einem Stück gedreht und poliert. Optimale Übergangsbereiche, leicht desinfizierbar bzw. autoklavierbar. Minimale Homogenatverdrängung durch verjüngten Schaft.

Für Reaktionsgefäße:

Zum Homogenisieren von Zellen, Geweben oder Lebensmittel-/Futtermittelproben.

- Für Tubes mit 0,5 ml, 1,5 ml und 2,0 ml
- Abkühlbar auf -196 °C
- Sterilisierbar im Autoklaven oder trocknen bei +200 °C
- PCR-geeignet
- Alternative zu Einmal-Kunststoffpistillen

Für Sarstedt Tubes:

Anwendung in der Lebensmittelanalytik, besonders bei hochverarbeiteten Proben, in denen wenig DNA, Protein oder Allergen vorhanden ist.

- Für Tubes mit 13 ml (Art.-Nr. 6.239 124)

Für Volumen ml	Länge Pistill mm	Preis	ab	Preis	Menge	Bestell Nr.
		EUR	x VE	EUR	pro VE	
0,5	94	99,90	10	90,00	1	9.314 500 1
1,5	124	54,30	10	48,90	1	9.314 501 2
2,0	120	58,90	10	53,10	1	9.314 502 3
13,0	190	66,90	10	60,30	1	9.314 503 4



9.314 500



9.314 501



9.314 502



9.314 503



9.730 115

Zellaufschluss-Schüttelgerät Disruptor Genie® analog/digital

Kostengünstige Alternative zu Ultraschallgeräten. Geeignet zum Aufschließen von Hefezellen, Bakterien, Gewebe und Zellresuspensionen unter Verwendung von Glaskügelchen (bitte separat bestellen).

- Für genaue und reproduzierbare Ergebnisse
- gleichzeitiges Schütteln und Mischen bei hoher Geschwindigkeit
- Hält bis zu zwölf 1,5 ml Mikroröhrchen oder zwölf 2 ml Schraubverschluss-Mikroröhrchen
- Automatischer Zeitschalter von 0 bis 15 min (Disruptor Genie® analog), 0 bis 99 min (Disruptor Genie® digital) oder kontinuierlicher Betrieb
- Geeignet zur Verwendung in Kühlräumen oder Inkubatoren
- Entfernen Sie den Mikroröhrchen-Halter und befestigen Sie den Zusatz-Aufsatz zum Vortexen einzelner Gefäße.

Lieferumfang: Disruptor Genie, Mikroröhrchen-Halter für 12 Reaktionsgefäße, Zusatz-Aufsatz für einzelne Gefäße



6.253 276

Spezifikationen

Drehzahl	
Disruptor Genie® analog:	2850 min ⁻¹
Disruptor Genie® digital:	1000 bis 2850 min ⁻¹
Abmessungen (B x T x H):	122 x 165 x 190mm
Gewicht:	4,3 kg
Netzanschluß:	220 V/50 Hz, 250 mA

Typ	Stecker	Preis EUR	Menge pro VE	Bestell Nr.
Disruptor Genie® analog	EU	809,60	1	9.730 115 5
Disruptor Genie® digital	EU	927,50	1	6.253 276 6

1 Einweg-Skalpelle Cutfix®

- Steril. Sauberer, glatter Schnitt. Präzise Schnittführung.
- Hervorragende Schneidfähigkeit der Edelstahl Klinge
 - Ergonomischer, massiver Kunststoffhandgriff
 - Sofort einsatzfähig, sterilverpackt
 - Komplettes Klinsenprogramm für alle Inzisionen
 - Einzeln verpacktes Präzisionsmesser mit Schutzkappe
 - Gesamtlänge ca. 150 mm in Abhängigkeit von Klinsenform und -länge

Typ	Preis EUR	ab x VE	Preis EUR	Menge pro VE	Bestell Nr.
10	6,20	10	4,50	10	9.409 804
11	6,20	10	4,50	10	9.409 805
12	6,20	10	4,50	10	9.409 806
15	6,20	10	4,50	10	9.409 807
20	6,20	10	4,50	10	9.409 808
21	6,20	10	4,50	10	9.409 809
22	6,20	10	4,50	10	9.409 810
23	6,20	10	4,50	10	9.409 813
24	6,20	10	4,50	10	9.409 814



2 Reaktionsgefäße CapLock®, PP

Die neue Deckelverriegelung der CapLock Reaktionsgefäße garantiert eine extreme Dichtheit, welche vor allem beim Arbeiten mit kostbaren Proben sowie radioaktiven Substanzen oder DNA unerlässlich ist.

- Die Treff CapLock Reaktionsgefäße weisen folgende Eigenschaften auf:
- Produziert im mikrobiologisch kontrollierten Reinraum ISO 14644-1 Klasse 8
 - Frei von RNase, DNase, Pyrogenen, Endotoxinen und humaner DNA
 - Zentrifugierbarkeit bis 30.000 x g
 - Autoklavierbar in geöffnetem Zustand bei 121 °C, 20 Minuten
 - Optimale Dichtheit durch Dichtungslippen am Deckel, dadurch niedrige Verdunstung
 - Verschluss-Sicherheit durch formschlüssigen Deckelverschluss. Unbeabsichtigtes Deckelöffnen während Inkubation nicht möglich
 - Beschriftungsfelder am Deckel und Gefäß
 - Hohe chemische Beständigkeit
 - Graduierung zur einfachen Volumenbestimmung

Volumen ml	Preis EUR	ab x VE	Preis EUR	Menge pro VE	Bestell Nr.
1,5	32,00	5	25,20	1000	9.407 700



LLG-Zentrifugenröhrchen, 5 ml, PP, unsteril

Die LLG-Zentrifugenröhrchen, 5 ml, unsteril, stellen die perfekte Lösung für alle Laboranwendungen, wie z.B. Inkubation, Zentrifugation und allgemeine Probenhandhabung im mittleren Volumenbereich bis 5 ml dar. Die LLG-Zentrifugenröhrchen sind in farblos oder braun, für die Verwendung mit lichtempfindlichen Proben sowie als Farbsortiment (grün, blau, gelb und rot) erhältlich.

- Max. 25.000 x geeignet für Hochgeschwindigkeits-Zentrifugation
- Graduierung alle 0,25 ml für einfache Volumenidentifikation
- Flacher, matter Deckel mit großem Beschriftungsfeld
- Autoklavierbar
- Passen in viele für 15 ml Röhrchen Zentrifugenrotoren
- RNase und DNase frei



6.281 113



6.281 114



6.281 115

Beschreibung	Verpackungs-inhalt	Preis EUR	Menge pro VE	Bestell Nr.
Klar	1 Beutel à 250 Stück	38,00	250	6.281 113
Farbsortiment grün, gelb, rot, blau	4 Beutel à 50 Stück (je 1 Beutel pro Farbe)	33,00	200	6.281 114
Braun	1 Beutel à 250 Stück	38,00	250	6.281 115

Allgemeine Verbrauchsmaterialien/Deep-well Platten

LLG-Deep-well-Platten, PP

- Reinraum-Produktion nach ISO
- Frei von RNase, Dnase, Human DNA, Pyrogenen
- Hochwertiges PP
- Unterschiedliche Kavitäten

LLG-Deep-well-Platten, 96-well, PP

- zur Probenlagerung
- verbesserte Orientierung durch eine abgeschnittene Ecke
- Beständigkeit gemäß DMSO, Temperaturbeständig bis -196 °C
- Autoklavierbar (121 °C)
- hochwertiges Polypropylen, RNase-, DNase- und Endotoxin frei

Beschreibung	Volumen µl	Farbe	Preis EUR	Menge pro VE	Bestell Nr.
96 Well Platte, runde Wells, mit V- Boden	800	transparent	290,00	50	9.407 508 1
96 Deep Well Platte, runde Wells, mit U- Boden	1200	transparent	358,20	50	9.407 509 2
96 Well Platte, eckige Wells, mit V- Boden	2200	transparent	369,20	50	6.263 838
96 Well Platte, eckige Wells, mit U- Boden	1200	transparent	557,30	50	7.608 837

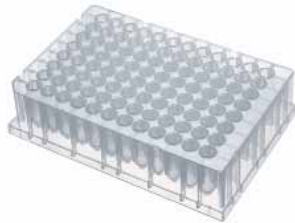
1

9.407 508

2

9.407 509

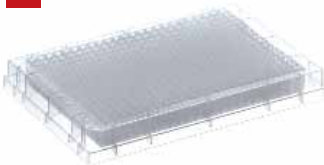
3

3 LLG-Deep-well-Platten, 384-well, PP

- für die Probenlagerung
- rechteckige Kavitäten
- V-Boden für optimale Probengewinnung
- erhöhter Rand für optimalen Verschluss und Reduzierung von Kreuzkontamination
- erhöhter Rand an den Ecken zum Schutz der Verschlusskanten
- Chemikalienbeständigkeit (z.B.: gegen DMSO, Phenol, Chloroform)
- Autoklavierbar (121 °C)
- hochwertiges Polypropylen, RNase, DNase- und Endotoxin frei

Beschreibung	Volumen µl	Preis EUR	Menge pro VE	Bestell Nr.
384 Well Platten mit V-Boden	120	362,00	50	9.407 510
384 Well Platten mit V-Boden	300	505,10	50	9.407 512





4

4 LLG-Verschlußmatten für Deep-well-Platten, 96-well



- zur Probenlagerung
- nicht DMSO beständig
- alphanummerisches Raster
- thermoplastisches Elastomer
- flexibel
- mit runden oder eckigen Noppen

Für	Beschreibung	Preis EUR	Menge pro VE	Bestell Nr.
9.407 508 / 9.407 509	mit runden Noppen, durchstechbar, autoklavierbar	175,10	50	9.407 513





LLG-Rollrand-Mikroflaschen ND8

					
Volumen	ml	0,20	0,30	0,60	1,20
AD x Höhe	mm	5,5 x 31,5	5,5 x 31,5	7 x 40	8,2 x 40
Farbe		klar	klar	klar	klar
Form		konisch	runder Boden	konisch	flacher Boden
Preis	EUR	22,00	24,00	24,50	14,10
Menge	pro VE	100	100	100	100
Bestell Nr.		6.235 606	4.001 554	4.001 515	4.008 206



LLG-Aluminium Bördelverschlüsse ND8, fertig montiert

Kappen	Septen	Härte	Dicke mm	Preis EUR	ab x VE	Preis EUR	Menge pro VE	Bestell Nr.
  Aluminium, silber, Loch	Silikon weiß / PTFE rot	45° shore A	1,30	21,80	10	18,60	100	9.003 444









LLG-Gewindeflaschen ND8, enge Öffnung

					
Volumen	ml	1,50	1,50	1,50	1,10
AD x Höhe	mm	11,6 x 32	11,6 x 32	11,6 x 32	11,6 x 32
Farbe		klar	klar	braun	klar
Form		flacher Boden	flacher Boden	flacher Boden	konisch
Preis	EUR	12,10	89,80	13,20	49,90
ab	x VE	10	-	10	10
Preis	EUR	10,90	-	11,90	45,00
Menge	pro VE	100	1000	100	100
Bestell Nr.		9.003 481	6.401 175	9.003 480	4.001 563



LLG-Mikroeinsätze für Gewindeflaschen ND8, enge Öffnung

				
Volumen	ml	0,10	0,10	0,20
AD x Höhe	mm	5 x 31	5 x 29	5 x 31
Farbe		klar	klar	klar
Form		konisch, 9mm Spitze	mit Kunststofffeder	flacher Boden
Preis	EUR	21,80	59,00	16,90
ab	x VE	1010	10	10
Preis	EUR	18,60	50,20	14,40
Menge	pro VE	100	100	100
Bestell Nr.		9.003 435	4.001 556	4.008 194

LLG-PP Schraubverschlüsse ND8, fertig montiert und leere Schraubkappen ND8

	Kappen	Septen	Härte	Dicke mm	Preis EUR	ab x VE	Preis EUR	Menge pro VE	Bestell Nr.
	schwarz, Loch	Naturkautschuk rot-orange / TEF transparent	60° shore A	1,30	11,90	10	10,20	100	6.266 866
	schwarz, geschlossen	Naturkautschuk rot-orange / TEF transparent	60° shore A	1,30	12,20	10	10,40	100	6.266 867
	schwarz, Loch	Red Rubber / PTFE beige	45° shore A	1,00	15,80	10	13,50	100	4.008 209
	schwarz, geschlossen	Red Rubber / PTFE beige	45° shore A	1,00	17,90	10	15,30	100	4.008 210
	schwarz, Loch	Silikon weiß / PTFE rot	45° shore A	1,30	24,50	10	20,80	100	9.003 484
	schwarz, Loch	Silikon weiß / PTFE rot, geschlitzt	45° shore A	1,30	38,30	10	32,60	100	6.232 178
	schwarz, Loch	ohne Dichtscheibe	-		4,20	10	3,60	100	7.060 421
	schwarz, geschlossen	ohne Dichtscheibe	-		4,50	10	3,90	100	7.075 960

LLG-Septen für Schraubkappen ND8

	Septen	Härte	Dicke mm	Preis EUR	ab x VE	Preis EUR	Menge pro VE	Bestell Nr.
	PTFE virginal, weiß	53° shore D	0,25	3,20	10	2,80	100	7.085 238
	Silikon weiß / PTFE rot	45° shore A	1,30	19,30	10	16,50	100	7.060 419

1

1 LLG - 2in1 KIT mit Gewindeflaschen ND8 (enge Öffnung)





Das 2in1KIT enthält 100 Flaschen und 100 Verschlüsse in einer PP-Box. Da alle Komponenten immer gleichzeitig verwendet werden, stellt dieses Kit eine praktische Art und Weise dar, alle für die Analyse benötigten Teile aufzubewahren. Kits gibt es für alle 1,5 ml (32 x 11,6 mm), 4 ml (45 x 14,75 mm) oder 20 ml (Headspace Flaschen 75,5 x 23 mm) mit dazugehörigem Verschluss. Alle Vorteile der Einzelkomponenten (Reinraumverpackung der Flaschen, Wiederverschließbarkeit der Verpackung, etc.) bleiben erhalten.

Weitere Kombinationen aus Flasche und Verschluss erhältlich.





Typ	Beschreibung	Volumen ml	Verschluss	Preis EUR	Menge pro VE	Bestell Nr.
2in1 Kit	klar	1,50	Schraubkappe, schwarz, Loch, Silikon weiß / PTFE rot	30,10	100	6.238 965

➔ Aufbewahrungsboxen finden Sie auf Seite 192.



LLG-Gewindeflaschen ND9 (Kurzgewinde), weite Öffnung

						
Volumen	ml	0,20	1,50	1,50	1,50	1,50
AD x Höhe	mm	6 x 31	11,6 x 32	11,6 x 32	11,6 x 32	11,6 x 32
Farbe		klar	klar	klar, Schriftfeld	braun	braun, Schriftfeld
Form		flacher Boden	flacher Boden	flacher Boden	flacher Boden	flacher Boden
Preis	EUR	17,50	7,50	8,10	8,80	9,50
ab	x VE	10	10	10	10	10
Preis	EUR	10,90	6,80	7,40	8,00	8,60
Menge	pro VE	100	100	100	100	100
Bestell Nr.		4.008 196	9.003 448	4.662 800	4.008 247	4.662 801

LLG-Gewindeflaschen ND9 (Kurzgewinde), weite Öffnung, Mikroflaschen

					
Volumen	ml	1,10	0,20	0,20	0,30
AD x Höhe	mm	11,6 x 32	11,6 x 32	11,6 x 32	11,6 x 32
Farbe		klar	klar	braun	transparent
Form		flacher Boden, 15 µl Innenkonus im soliden Glasboden	flacher Boden, mit integriertem 0,2 ml Mikroeinsatz	flacher Boden, mit integriertem 0,2 ml Mikroeinsatz	PP, mit Innenkonus
Preis	EUR	73,50	89,30	115,00	17,00
ab	x VE	10	10	-	10
Preis	EUR	66,20	76,40	-	15,30
Menge	pro VE	100	100	100	100
Bestell Nr.		4.008 249	4.008 250	4.008 252	4.008 262



Einsätze für LLG-Gewindeflaschen ND9 (Kurzgewinde), weite Öffnung

				
Volumen	ml	0,10	0,10	0,10
AD x Höhe	mm	6 x 31	6 x 31	5,7 x 29
Farbe		klar	klar	klar
Form		konisch 15mm Spitze	konisch 12mm Spitze	mit Kunststofffeder
Preis	EUR	21,80	21,80	57,00
ab	x VE	1010	10	10
Preis	EUR	18,50	18,60	48,50
Menge	pro VE	100	100	100
Bestell Nr.		7.401 744	4.001 547	6.093 247















LLG-Gewindeflaschen ND9 (Kurzgewinde), weite Öffnung, SureStop™

Die Kurzgewindeflaschen ND9 SureStop™ stellen hinsichtlich Dichtheit und Zuverlässigkeit das Optimum auf dem Markt dar. Die Flaschen haben einen zusätzlichen Stopring am Gewindeende, welcher den Endpunkt im Schraubprozess eindeutig macht. So ist die Dichtheit unabhängig vom Gefühl des Anwenders, der die Verschraubung vornimmt. Das gewährleistet niedrigste Standardabweichungen und hohe Reproduzierbarkeit der Analyseergebnisse



- Stopring als Überdrehenschutz
- Glas der 1. hydrolytischen Klasse
- In Klar- und Braunglas
- Weite Öffnung erfordert entsprechende Mikroeinsätze

				
Volumen	ml	1,50	1,50	1,50
AD x Höhe	mm	11,6 x 32	11,6 x 32	11,6 x 32
Farbe		klar	klar, Schriftfeld	braun, Schriftfeld
Form		flacher Boden	flacher Boden	flacher Boden
Preis	EUR	12,00	13,00	14,00
ab	x VE	10	10	10
Preis	EUR	10,80	11,70	12,60
Menge	pro VE	100	100	100
Bestell Nr.		6.266 869	6.260 742	6.260 743

LLG-PP Schraubverschlüsse ND9 (Kurzgewinde), fertig montiert

	Kappen	Septen	Härte	Dicke mm	Preis EUR	ab x VE	Preis EUR	Menge pro VE	Bestell Nr.
	transparent, mit Loch	Naturkautschuk, rot-orange / TEF transparent	60° shore A	1,00	12,00	10	10,80	100	6.266 872
	blau, mit Loch	Naturkautschuk, rot-orange / TEF transparent	60° shore A	1,00	9,90	10	9,00	100	6.266 883
	blau, mit Loch	Red Rubber / PTFE beige	45° shore A	1,00	11,00	10	10,00	100	4.008 228
	blau, geschlossen	Red Rubber / PTFE beige	45° shore A	1,00	21,10	10	18,00	100	4.008 230
	transparent, mit Loch	Silikon weiß / PTFE rot	55° shore A	1,00	25,80	10	22,00	100	7.076 778
	schwarz, mit Loch	Silikon weiß / PTFE rot	55° shore A	1,00	27,30	10	23,30	100	4.008 225
	blau, geschlossen	Silikon weiß / PTFE rot	55° shore A	1,00	30,50	10	26,00	100	4.008 227
	transparent, mit Loch	Silikon weiß / PTFE blau, geschlitzt	55° shore A	1,00	41,80	10	35,60	100	7.200 809
	blau, mit Loch	Silikon weiß / PTFE blau, geschlitzt	55° shore A	1,00	18,70	10	17,00	100	4.001 521
	schwarz, mit Loch	Silikon weiß / PTFE blau, geschlitzt	55° shore A	1,00	41,00	10	34,90	100	4.008 226
	blau, mit Loch	PTFE rot / Silikon weiß / PTFE rot	45° shore A	1,00	31,50	10	26,80	100	4.008 218
	blau, mit Loch	PTFE virginal, weiß	53° shore D	0,25	13,30	10	11,40	100	4.008 221
	blau, geschlossen	PTFE virginal, weiß	53° shore D	0,25	17,70	10	15,10	100	7.930 366
	blau, mit Loch	PTFE rot / Silikon weiß / PTFE rot	45° shore A	1,00	13,20	10	12,00	100	6.291 638

LLG-PP Ultrabond*Schraubverschlüsse ND9

	Kappen	Septen	Härte	Dicke mm	Preis EUR	Menge pro VE	Bestell Nr.
	Schraubkappe, Ultrabond* blau, Loch	Silikon beige / PTFE weiß	45° shore A	1,30	36,80	100	4.008 214
	Schraubkappe, Ultrabond* blau, Loch	Silikon beige / PTFE weiß, geschlitzt	45° shore A	1,30	51,90	100	4.008 215

*Kappe+Septum stellen eine untrennbare Einheit dar, so dass selbst eine stumpfe Nadel die Dichtscheibe nicht in die Flasche stoßen kann.

LLG-Septen für Schraubkappen ND9, Kurzgewinde

	Septen	Härte	Dicke mm	Preis EUR	Menge pro VE	Bestell Nr.
	Silikon weiß / PTFE rot	55° shore A	1,00	20,60	100	4.008 212

1 LLG-2in1 KITS mit Kurzgewindeflaschen ND9 (weite Öffnung)

2in1 KITS enthalten 100 Flaschen (1,5 ml) und 100 Verschlüsse in einer PP-Box. Da beide Komponenten immer gleichzeitig verwendet werden, stellen 2in1 KITS eine praktische Art und Weise dar, alle für die Analyse benötigten Teile aufzubewahren. Alle Vorteile der Einzelkomponenten (Reinraumverpackung der Flaschen, Wiederverschließbarkeit der Verpackung, etc.) bleiben erhalten.



Weitere Kombinationen aus Flasche und Verschluss als 2in1 KIT erhältlich.

1







Beschreibung	Verschluss	Preis EUR	Menge pro VE	Bestell Nr.
klar	KGW-Kappe, blau, Loch, Silikon weiß / PTFE rot	28,70	100	9.003 560
klar	KGW-Kappe, transparent, Loch, Silikon weiß / PTFE rot	27,90	100	9.003 561
klar, Schriftfeld	KGW-Kappe, blau, Loch, Silikon weiß / PFE blau, geschlitzt	38,60	100	9.003 562
klar, Schriftfeld	UltraClean KGW-Kappe, blau, Loch, Silikon weiß / PTFE rot	29,30	100	7.970 892
braun, Schriftfeld	UltraBond KGW-Kappe, blau, Loch Silikon beige / PTFE weiß, geschlitzt	37,70	100	9.003 563
braun, Schriftfeld	UltraClean KGW-Kappe, blau, Loch, Silikon weiß / PTFE rot	30,40	100	6.266 871





LLG-Gewindeflaschen ND10, weite Öffnung und Mikroeinsätze

				
Volumen	ml	1,50	1,50	1,50
AD x Höhe	mm	11,6 x 32	11,6 x 32	11,6 x 32
Farbe		klar	klar, Schriftfeld	braun, Schriftfeld
Form		flacher Boden	flacher Boden	flacher Boden
Preis	EUR	13,50	141,30	12,20
Menge	pro VE	100	1000	100
Bestell Nr.		6.242 103	7.615 715	6.280 951

LLG-PP Schraubverschlüsse ND10, fertig montiert



	Kappen	Septen	Härte	Dicke mm	Preis EUR	Menge pro VE	Bestell Nr.
	schwarz, geschlossen	Naturkautschuk rot-orange / TEF transparent	60° shore A	1,30	16,40	100	6.267 112
	schwarz, Loch	Red Rubber / PTFE beige	45° shore A	1,00	18,40	100	6.242 104
	schwarz, Loch	Silikon weiß / PTFE rot	45° shore A	1,30	28,90	100	4.008 235
	schwarz, Loch	Silikon weiß / PTFE blau, geschlitzt	55° shore A	1,50	44,70	100	4.008 237
	schwarz, Loch	PTFE rot / Silikon weiß / PTFE rot	45° shore A	1,00	34,70	100	4.008 236

LLG-Rollrandflaschen ND11, enge Öffnung und weite Öffnung (flacher Boden)

						
Volumen	ml	1,50	1,50	1,50	1,50	1,50
AD x Höhe	mm	11,6 x 32	11,6 x 32	11,6 x 32	11,6 x 32	11,6 x 32
Farbe		klar	klar	braun	braun, Schriftfeld	klar, Schriftfeld
Form		enge Öffnung	weite Öffnung	weite Öffnung	weite Öffnung	weite Öffnung
Preis	EUR	11,20	7,00	8,40	9,00	7,70
ab	x VE	10	10	10	10	10
Preis	EUR	10,10	6,40	7,60	8,20	7,00
Menge	pro VE	100	100	100	100	100
Bestell Nr.		7.085 511	6.291 635	6.263 047	6.291 636	6.290 019



LLG-Bördelflaschen economy ND11, weite Öffnung

Hydrolytische Klasse 1, Expansion 70.











			
Volumen	ml	1,50	1,50
AD x Höhe	mm	11,6 x 32	11,6 x 32
Farbe		klar	braun
Form		flacher Boden	flacher Boden
Preis	EUR	57,20	61,60
Menge	pro VE	1000	1000
Bestell Nr.		6.273 632	6.273 633

LLG-Gewindeflaschen economy ND9 (Kurzgewinde), weite Öffnung

Hydrolytische Klasse 1, Expansion 70.

			
Volumen	ml	1,50	1,50
AD x Höhe	mm	11,6 x 32	11,6 x 32
Farbe		klar	braun
Form		flacher Boden	flacher Boden
Preis	EUR	61,60	66,00
Menge	pro VE	1000	1000
Bestell Nr.		6.273 634	6.273 635

LLG-Aluminium Bördelverschlüsse ND11, fertig montiert

Kappen		Septen	Härte	Dicke mm	Preis EUR	ab x VE	Preis EUR	Menge pro VE	Bestell Nr.	
		Aluminium, silber, Loch	Naturkautschuk rot-orange / TEF transparent	60° shore A	1,30	7,20	10	6,50	100	9.003 441
		Aluminium, silber, Loch	Naturkautschuk / Butyl rot-orange / TEF transparent	45° shore A	1,00	10,00	10	8,50	100	7.060 469
		Aluminium, silber, Loch	Silikon weiß / PTFE rot	45° shore A	1,30	13,20	10	12,00	100	9.003 446
		Aluminium, silber, Loch	Silikon weiß / PTFE blau, kreuzgeschlitzt	55° shore A	1,50	18,70	10	17,00	100	4.001 555
		Aluminium, silber, Loch	Red Rubber / PTFE beige	45° shore A	1,00	8,00	10	7,30	100	6.291 637

1 LLG-2in1 KITS mit Rollrandflaschen ND11 (weite Öffnung)

2in1 KITS enthalten 100 Flaschen und 100 Verschlüsse in einer PP-Box. Da beide Komponenten immer gleichzeitig verwendet werden, stellen 2in1 KITS eine praktische Art und Weise dar, alle für die Analyse benötigten Teile aufzubewahren. 2in1 KITS gibt es für alle 1,5 ml (32 x 11,6 mm), 4 ml (45 x 14,75 mm) oder 20 ml (Headspace Flaschen 75,5 x 23 mm) mit dazugehörigem Verschluss. Alle Vorteile der Einzelkomponenten (Reinraumverpackung der Flaschen, Wiederverschließbarkeit der Verpackung, etc.) bleiben erhalten.

Jede weitere Kombination aus Flasche und Verschluss als 2in1 KIT erhältlich.

1



Beschreibung	Verschluss	Preis EUR	Menge pro VE	Bestell Nr.
klar	Bördelkappe, silber, Loch, Naturkautschuk rot-orange / TEF transparent	17,20	100	6.257 139

LLG-Schnappingflaschen ND11, weite Öffnung , sowie passende Mikroinserte

Alternativ zum Schnappingverschluss können Schnappingflaschen und Mikroflaschen ND11 auch mit Bördelverschlüssen ND11 verschlossen werden, da die beiden Schnappinglippen zusammen die gleiche Höhe haben wie ein Rollrand.

Volumen ml	AD x Höhe mm	Farbe	Form	Preis EUR ab x VE	Preis EUR pro VE	Menge pro VE	Bestell Nr.
1,50	11,6 x 32	klar	flacher Boden	8,10 / 10	7,40	100	6.073 833
1,50	11,6 x 32	klar, Schriftfeld	flacher Boden	8,80 / 10	8,00	100	6.270 176
1,50	11,6 x 32	braun, Schriftfeld	flacher Boden	9,50 / 10	8,60	100	6.270 177
0,30	11,6 x 32	klar, PP	flacher Boden, mit integriertem 0,3 ml Mikroinsert	12,60 / 10	11,40	100	6.267 115

LLG-PE Schnappingverschlüsse ND11, fertig montiert

Kappen	Septen	Härte	Dicke mm	Preis EUR	ab x VE	Preis EUR	Menge pro VE	Bestell Nr.
transparent, Loch	Red Rubber / PTFE beige	45° shore A	1,00	11,00	10	10,00	100	4.008 261
transparent, Loch	Silikon weiß / PTFE rot	45° shore A	1,30	13,20	10	12,00	100	4.001 544
transparent, Loch	Silikon weiß / PTFE blau, kreuzgeschlitzt	55° shore A	1,00	18,70	10	17,00	100	4.008 256
Schnappingkappe, blau, Loch	Silikon weiß / PTFE blau, kreuzgeschlitzt	55° shore A	1,00	34,00	10	28,90	100	6.242 212
transparent, Loch	PTFE rot / Silikon weiß / PTFE rot	45° shore A	1,00	30,60	10	26,10	100	6.073 555
transparent, PE Loch	Red Rubber / TEF transparent	60° shore A	1,00	9,90	10	9,00	100	6.291 662







LLG-Aluminium Bördelverschlüsse ND13, fertig montiert

Kappen	Septen	Härte	Dicke mm	Preis EUR	Menge pro VE	Bestell Nr.
 Aluminium Ganzabrissskappe, silber	Pharma-Fix-Scheibe (Butyl/PTFE)	50° shore A	2,00	430,00	1000	6.283 313



LLG-Gewindeflaschen ND 13

Volumen ml	AD x Höhe mm	Farbe	Form	Preis EUR	ab x VE	Preis EUR	Menge pro VE	Bestell Nr.
4,00	14,7 x 45	klar	flacher Boden	16,60	10	14,20	100	9.003 482
4,00	14,7 x 45	klar, Schriftfeld	flacher Boden	13,30	10	12,00	100	6.267 117
4,00	14,7 x 45	braun	flacher Boden	18,00	10	16,20	100	7.058 142
4,00	14,7 x 45	braun, Schriftfeld	flacher Boden	192,10	-	-	1000	9.003 549



LLG-PP Schraubverschlüsse ND13, fertig montiert und leere Schraubkappen ND13

Kappen	Septen	Härte	Dicke mm	Preis EUR	ab x VE	Preis EUR	Menge pro VE	Bestell Nr.
 schwarz, geschlossen	Butyl rot / PTFE grau	55° shore A	1,30	204,10	-	-	1000	6.240 135
 schwarz, Loch	Red Rubber / PTFE beige	45° shore A	1,00	20,00	10	17,00	100	6.242 468
 schwarz, geschlossen	Red Rubber / PTFE beige	45° shore A	1,00	22,10	10	18,80	100	4.008 267
 schwarz, Loch	Silikon creme / PTFE rot	55° shore A	1,50	29,00	10	24,70	100	7.510 053
 schwarz, geschlossen	Silikon creme / PTFE rot	55° shore A	1,50	32,60	10	27,80	100	6.242 267
 schwarz, geschlossen				8,00	10	6,80	100	7.060 437





LLG-Septen für Schraubkappen ND13

Septen	Härte	Dicke mm	Preis EUR	ab x VE	Preis EUR	Menge pro VE	Bestell Nr.
 Silikon creme / PTFE rot	55° shore A	1,50	25,70	10	23,20	100	4.008 263
 PTFE virginal, weiß	53° shore D	0,25	3,90	10	3,40	100	7.058 143



LLG-Gewindeflaschen für die Probenaufbewahrung ND 15, ND18

				
Volumen	ml	8,00	12,00	16,00
AD x Höhe	mm	16,6 x 61	18,5 x 66	20,6 x 71
Farbe		klar	klar	klar
Form		ND15, flacher Boden	ND15, flacher Boden	ND18, flacher Boden
Preis	EUR	20,40	22,90	25,60
Menge	pro VE	100	100	100
Bestell Nr.		6.280 953	6.280 952	6.280 954

LLG-Schraubkappen für Gewindeflaschen ND15, ND18

		Kappen	Septen	Härte	Dicke mm	Preis EUR	Menge pro VE	Bestell Nr.
		ND15 Kappe schwarz, geschlossen	Butyl rot / PTFE grau	55° shore A	1,60	195,80	1000	7.616 653
		ND18 Kappe schwarz, geschlossen	Butyl rot / PTFE grau	55° shore A	1,60	34,77	100	6.272 871

LLG-Flachbodengläser mit PE-Kappe (mit abgeschmolzenem Rand) ND8, ND12, ND15





				
Volumen	ml	1,00	2,00	4,00
AD x Höhe	mm	8,2 x 40	11,6 x 31,5	14,65 x 44,60
Farbe		klar	klar	klar
Form		ND8, flacher Boden	ND12, flacher Boden	ND15, flacher Boden
Preis	EUR	12,90	13,50	12,40
ab	x VE	10	10	10
Preis	EUR	11,70	12,20	11,20
Menge	pro VE	100	100	100
Bestell Nr.		7.300 174	4.008 248	6.280 950

LLG-Stopfen, PE



Für	Preis EUR	Menge pro VE	Bestell Nr.
ND8 	5,00	100	7.300 175



LLG-Schnappdeckelflaschen ND18 und ND22, ohne Deckel

					
Volumen	ml	5,00	10,00	15,00	25,00
AD x Höhe	mm	20 x 40	22 x 50	26 x 48	26 x 65
Farbe		klar	klar	klar	klar
Form		ND18, flacher Boden	ND18, flacher Boden	ND22, flacher Boden	ND22, flacher Boden
Preis	EUR	11,90	13,50	19,60	20,00
ab	x VE	10	10	10	10
Preis	EUR	10,80	12,20	17,70	18,00
Menge	pro VE	100	100	100	100
Bestell Nr.		7.051 404	6.803 717	4.008 282	7.090 616





LLG-Schnappdeckel, PE ND18 und ND22

Für		Preis EUR	ab x VE	Preis EUR	Menge pro VE	Bestell Nr.
	ND18	3,10	10	2,80	100	6.051 403
	ND22	3,50	10	3,20	100	7.090 617









LLG-Headspace-Feingewindeflaschen ND18

				
Volumen	ml	10,00	10,00	20,00
AD x Höhe	mm	22,5 x 46	22,5 x 46	22,5 x 75,5
Farbe		klar	braun	klar
Form		gerundeter Boden	gerundeter Boden	gerundeter Boden
Preis	EUR	30,50	53,17	34,50
Menge	pro VE	100	100	100
Bestell Nr.		9.003 466	6.290 106	4.008 270







LLG-Magnetische Universal Schraubverschlüsse ND18 für Feingewindeflaschen ND18

Kappen		Septen	Härte	Dicke mm	Preis EUR	Menge pro VE	Bestell Nr.
	silber, Loch	Butyl rot/ PTFE grau	55° shore A	1,60	44,40	100	4.008 269
	silber, Loch	Silikon blau transparent/ PTFE weiß	45° shore A	1,30	59,80	100	6.241 111
	silber, Loch	Silikon weiß / PTFE blau	55° shore A	1,50	81,90	100	4.008 268
	silber, ohne Loch	Butyl rot/ PTFE grau	55° shore A	1,60	31,00	100	6.262 513







LLG-Headspace-Flaschen ND20 (5 ml und 10 ml)

									
Volumen	ml	5,00	5,00	6,00	5,00	10,00	10,00	10,00	10,00
AD x Höhe	mm	20 x 38	20 x 38	22 x 38,20	21,7 x 38,20	20,0 x 54,5	20,0 x 54,5	22,5 x 46	22,5 x 46
Farbe		klar	braun	klar	klar	klar	braun	klar	klar
Form		flacher Boden flacher DIN Rollrand	flacher Boden flacher DIN Rollrand	gerundeter Boden abgeschrägter HS Rollrand	flacher Boden abgeschrägter HS Rollrand	flacher Boden flacher DIN Rollrand	flacher Boden flacher DIN Rollrand	flacher Boden flacher DIN Rollrand	gerundeter Boden DIN Rollrand
Für		Varian	Varian	PerkinElmer	Metrohm	Varian	Varian	DANI, Agilent	CTC, Varian
Preis	EUR	25,00	30,90	25,90	28,30	26,00	34,70	26,00	27,90
ab	x VE	10	10	10	10	10	10	10	10
Preis	EUR	22,50	27,90	23,40	25,50	23,40	31,30	23,40	25,20
Menge	pro VE	100	100	100	100	100	100	100	100
Bestell Nr.		9.003 425	7.060 457	7.052 186	4.008 285	9.003 426	7.080 947	7.050 285	7.850 009

LLG-Headspace-Flaschen ND20 (20 ml und 50 ml)

								
Volumen	ml	20,00	20,00	20,00	20,00	20,00	20,00	50,00
AD x Höhe	mm	23,25 x 75,5	23,25 x 75,5	22,5 x 75,5	22,5 x 75,5	23 x 75,5	23 x 75,5	31 x 101
Farbe		klar	braun	klar	klar	klar	klar, mit Schriftfeld	klar
Form		flacher Boden flacher DIN Rollrand	flacher Boden flacher DIN Rollrand	flacher Boden flacher DIN Rollrand	gerundeter Boden flacher DIN Rollrand	gerundeter Boden abgeschrägter HS Rollrand	gerundeter Boden abgeschrägter HS Rollrand	flacher Boden flacher DIN Rollrand
Für				DANI, Agilent	CTC, Varian	PerkinElmer	PerkinElmer	
Preis	EUR	31,70	42,70	29,20	27,70	27,70	32,60	63,00
ab	x VE	10	10	10	10	10	10	10
Preis	EUR	28,60	38,50	26,30	25,00	23,60	29,40	56,70
Menge	pro VE	100	100	100	100	100	100	100
Bestell Nr.		7.401 840	7.080 450	9.003 452	9.003 453	7.060 463	4.008 281	7.060 459







LLG-Bördelkappen ND20, Aluminium, fertig montiert

	Kappen	Septen	Härte	Dicke mm	Preis EUR	ab x VE	Preis EUR	Menge pro VE	Bestell Nr.
	silber, Loch	Butyl rot / PTFE grau	50° shore A	3,00	27,00	10	23,00	100	9.003 454
	silber, Loch	Butyl grau / PTFE grau	50° shore A	3,00	28,50	10	24,30	100	4.001 549
	silber, Loch	Pharma-Fix- Scheibe (Butyl/PTFE)	50° shore A	3,00	39,70	10	33,90	100	9.003 430
	silber, Loch	Silikon blau transp. / PTFE transparent	45° shore A	3,00	54,70	10	46,50	100	9.003 434
	silber, Loch	-	-	-	16,10	10	13,70	100	7.060 477
	silber, Loch	Silikon weiß / PTFE beige	45° shore A	3,20	41,90	10	35,70	100	9.003 460



LLG-Bördelkappen ND20, Mittelabrisskappen, Aluminium, unmontiert

	Kappen	Septen	Härte	Preis EUR	ab x VE	Preis EUR	Menge pro VE	Bestell Nr.
	silber	Butyl Stopfen, grau	37° shore A	13,70	10	12,40	100	6.270 720



LLG-Überdruck-Sicherheitskappen ND20, Aluminium, fertig montiert

Kappen	Septen	Härte	Dicke mm	Preis EUR	ab x VE	Preis EUR	Menge pro VE	Bestell Nr.
  silber, Loch	Butyl grau / PTFE grau	50° shore A	3,00	33,60	10	28,60	100	4.001 557
  silber, Loch	Silikon blau transp./ PTFE transparent	45° shore A	3,00	57,80	10	49,20	100	7.050 286
  silber, Loch	Silikon weiß / PTFE beige	45° shore A	3,20	52,00	10	44,20	100	9.003 456
 silber, Loch	ohne Dichtscheibe			5,70	10	4,90	100	4.008 271



LLG-Bördelkappen ND20, Ganzabrissskappen, Aluminium, unmontiert

Kappen	Septen	Härte	Preis EUR	ab x VE	Preis EUR	Menge pro VE	Bestell Nr.
  silber	Butyl Stopfen, grau	37° shore A	18,80	10	18,00	100	7.060 479
 silber	-	-	5,20	10	4,50	100	7.056 751

LLG-Bimetall Bördelkappen ND20, fertig montiert, magnetisch

Kappen	Septen	Härte	Dicke mm	Preis EUR	ab x VE	Preis EUR	Menge pro VE	Bestell Nr.
  rot/silber, 8mm Loch	Silikon blau transp. / PTFE transparent	45° shore A	3,00	70,00	10	59,50	100	6.234 541

LLG-Stahl Bördelkappen ND20, fertig montiert, magnetisch

Kappen	Septen	Härte	Dicke mm	Preis EUR	ab x VE	Preis EUR	Menge pro VE	Bestell Nr.
  gold, 8 mm Loch	Silikon blau transp. / PTFE transparent	45° shore A	3,00	53,50	10	48,20	100	7.850 010







LLG-Septen für Bördelkappen ND20

Septen	Härte	Dicke mm	Preis EUR	ab x VE	Preis EUR	Menge pro VE	Bestell Nr.
 Pharma-Fix-Scheibe (Butyl/PTFE)	50° shore A	3,00	37,62	10	34,20	100	7.071 063

LLG-Stopfen ND20

Beschreibung	Preis EUR	ab x VE	Preis EUR	Menge pro VE	Bestell Nr.
 Butyl grau	10,80	10	9,80	100	7.060 433

LLG-Gewindeflaschen ND24 (EPA)

								
Volumen	ml	20,00	20,00	30,00	40,00	40,00	60,00	60,00
AD x Höhe	mm	27,5 x 57	27,5 x 57	27,5 x 72,5	27,5 x 95	27,5 x 95	27,5 x 140	27,5 x 140
Farbe		klar	braun	klar	klar	braun	klar	braun
Form		flacher Boden	flacher Boden	flacher Boden	flacher Boden	flacher Boden	flacher Boden	flacher Boden
Preis	EUR	35,40	69,30	31,60	37,90	75,60	53,10	62,10
ab	x VE	10	10	10	10	10	10	10
Preis	EUR	32,50	62,40	28,50	34,70	68,10	47,80	55,90
Menge	pro VE	100	100	100	100	100	100	100
Bestell Nr.		4.008 204	4.008 298	6.267 124	4.008 297	4.008 299	6.267 126	6.267 127

LLG-PP Schraubverschlüsse ND24, (Ultrabond Verschlüsse und montierte Verschlüsse ND24), PP Schraubkappen ND24 (leer) und Septen ND22

	Kappen	Septen	Härte	Dicke mm	Preis EUR	Menge pro VE	Bestell Nr.
	weiß, geschlossen	Butyl rot / PTFE grau (montiert)	55° shore A	2,50	386,40	1000	7.615 156
	Ultrabond*, weiß, Loch	Silikon weiß / PTFE beige	45° shore A	3,20	57,00	100	4.008 293
	Ultrabond*, weiß, geschlossen	Silikon weiß / PTFE beige	45° shore A	3,20	60,90	100	4.008 292
	weiß, Loch	ohne Dichtscheibe			11,60	100	4.008 295
	weiß, geschlossen	ohne Dichtscheibe			12,60	100	4.008 296
		Silikon weiß / PTFE beige	45° shore A	3,20	47,20	100	4.008 291

*Kappe+Septum stellen eine untrennbare Einheit dar, so dass selbst eine stumpfe Nadel die Dichtscheibe nicht in die Flasche stoßen kann.



1

1 LLG-Flaschen ND20 für die Dopingkontrolle

100 ml Rollrandflasche, 51,6 x 94,5 mm, klar, flacher Boden, flacher DIN Rollrand

Beschreibung	Preis EUR	Menge pro VE	Bestell Nr.
Nur Flaschen	30,40	88	6.231 858

LLG-Bördelzangen ND8/ND11/ND13/ND20

Bördelzangen für ND11, ND13, ND20, auch in Edelstahl für Reinraum lieferbar.

Beschreibung	Größe	Preis EUR	Menge pro VE	Bestell Nr.
Manuelle Verschließzange, höhenverstellbar, für 11 mm Aluminium Bördelkappen	ND11	199,00	1	9.003 471 ²
Manuelle Öffnungszange für 11 mm Aluminium Bördelkappen	ND11	219,00	1	9.003 367 ³
Manuelle Verschließzange, höhenverstellbar, für 20 mm Aluminium Bördelkappen ND20	ND20	215,30	1	9.003 475
Manuelle Öffnungszange für 20 mm Aluminium Bördelkappen	ND20	219,00	1	9.003 369

2

9.003 471

3

9.003 367

LLG-Flaschenständer, PP, für Vials

Für alle 1,5 bzw. 4 ml Vials. 50 Stellplätze, blau, stapelbar.

Für Vials ml	Abmessungen (B x T x H) mm	Preis EUR	Menge pro VE	Bestell Nr.
1,5	200 x 105 x 17	11,90	1	7.970 861 ⁴
4,0	230 x 117 x 28	16,20	1	6.280 873 ⁵

4

7.970 861

5

6.280 873

6

9.405 750

LLG-Aufbewahrungsboxen, PP

* Mit alphanumerischer Codierung auf dem Seitenrand und dem Boden der Kavitäten. Geeignet für die Aufbewahrung in Kühlschränken.

Für	Farbe	Flaschen- größe ml	Abmessungen (L x B x H) mm	Anzahl Stellplätze	Preis EUR	Menge pro VE	Bestell Nr.
ND8, 9, 10, 11	blau	1,5 / 2,0	130 x 130 x 45*	9 x 9	13,60	1	9.405 750 ⁶
ND8, 9, 10, 11	orange	1,5 / 2,0	130 x 130 x 45*	9 x 9	13,60	1	9.405 751
ND8, 9, 10, 11	grün	1,5 / 2,0	130 x 130 x 45*	9 x 9	13,60	1	9.405 754
ND13	rot	4,0	130 x 130 x 52*	7 x 7	18,90	1	9.405 756
ND20	blau	5 / 10 / 20	130 x 130 x 102	5 x 5	24,00	1	4.001 528

1 NMR Röhren, 3 und 5 mm, Borosilikat 3.3, Standard

Die NMR-Röhren haben exakte gleichbleibende Toleranzen für hohe Genauigkeit. Sehr gut geeignet für NMR-Systeme mit automatischer Probennahme. Hergestellt aus Boro 3.3 Glas gemäß Anforderungen USP Type I und ASTM E438, Type I, Class A

- Borosilikat 3.3
 - Economy-Qualität,
 - ein Ende geschlossen, Rand feuerpoliert
 - verwendbar bis 600 MHz
- Kappen bitte separat bestellen

Ø außen mm	Ø innen mm	Länge mm	Wand- stärke mm	Preis	Menge	Bestell Nr.
				EUR	pro VE	
2,95 ± 0,03	2,36 ± 0,03	178	0,29	102,00	50	6.281 792
2,95 ± 0,03	2,36 ± 0,03	203	0,29	113,00	50	6.281 793
4,95 ± 0,05	4,19 ± 0,05	178	0,38	102,80	100	9.400 310
4,95 ± 0,05	4,19 ± 0,05	203	0,38	107,70	100	9.400 311



2 Kappen für 5 mm NMR und EPR Röhren

Für	Farbe	Preis EUR	ab x VE	Preis EUR	Menge pro VE	Bestell Nr.
5 mm Röhren	rot	6,75	10	5,20	100	9.400 312
5 mm Röhren	grün	6,75	10	5,20	100	9.400 313
5 mm Röhren	gelb	6,75	10	5,20	100	9.400 314
5 mm Röhren	blau	6,75	10	5,20	100	9.400 316



3 Rack für NMR-Röhren, PP

Gestell für NMR-Röhren, mit Tragegriff und zwei Ebenen, stapelbar. Obere Ebene mit Löchern, untere Ebene mit Vertiefungen. Für 72 Röhren mit Durchmesser 3 oder 5 mm. Abmessungen (L x B x H): 213 x 115 x 222 mm.

Typ	Preis EUR	Menge pro VE	Bestell Nr.
Rack für NMR-Röhren	53,60	1	9.301 065



1

1 LLG-Glas-Spritzen, Borosilikatglas 3.3

Mit brauner Graduierung. Sterilisierbar bis 134 °C.

Inhalt	Material	Ansatz	Preis	Menge	Bestell Nr.
ml	Konus		EUR	pro VE	
1	Glas	Luer-Slip	4,30	1	6.272 088
2	Glas	Luer-Slip	4,40	1	6.272 089
5	Glas	Luer-Slip	4,90	1	6.272 090
10	Glas	Luer-Slip	6,20	1	6.272 091
20	Glas	Luer-Slip	8,90	1	6.272 092
50	Glas	Luer-Slip	25,00	1	6.272 093
1	Metall	Luer-Lock	6,30	1	6.272 094
2	Metall	Luer-Lock	6,30	1	6.272 095
5	Metall	Luer-Lock	6,80	1	6.272 096
10	Metall	Luer-Lock	8,30	1	6.272 097
20	Metall	Luer-Lock	12,40	1	6.272 098
50	Metall	Luer-Lock	26,90	1	6.272 099

2

2 LLG-Einmalspritzen, 3-teilig, PP, unsteril, Großpackung

- Spritzenkörper und Kolben: PP, Kolbenstopfen: Polyisopren-Kautschuk
- Äußerst leicht laufend, dicht, transparenter Zylinder
- Latex-frei, pyrogen-frei, DEHP-frei und nicht toxisch
- Groß-Packung à 500 Stück
- Spürbarer Sicherheitsstopp, um unbeabsichtigtes Herausziehen des Kolbens zu verhindern
- Passend für alle Spritzenvorsatzfilter mit Luer-Anschluss

Inhalt	Ansatz	Preis	ab	Preis	Menge	Bestell Nr.
ml		EUR	x VE	EUR	pro VE	
2	Luer-Slip	43,20	4	39,40	500	6.267 267
5	Luer-Slip	47,50	4	43,30	500	6.267 268
10	Luer-Slip	73,30	3	66,70	500	6.267 269
20	Luer-Slip	110,20	-	-	500	6.267 270
2	Luer-Lock	43,20	4	39,40	500	6.286 616
5	Luer-Lock	47,50	4	43,30	500	6.286 617
10	Luer-Lock	73,30	3	66,70	500	6.286 618
20	Luer-Lock	110,20	-	-	500	6.286 619

3

3 Chromatographie-Säulen PTFE-/oder Ventilhahn, Borosilikatglas 3.3

Chromatographie-Säulen mit und ohne eingeschmolzener Fritte.
Hergestellt aus Borosilikatglas 3.3 das gegen Hitze und fast allen Chemikalien beständig ist.
NS-Hähne entsprechen DIN 12242.

Beschreibung	Inhalt	Ø	Länge	Preis	Menge	Bestell Nr.
	ml	innen	mm	EUR	pro VE	
ohne Fritte NS 14/23	15	10	200	43,10	1	4.008 398
ohne Fritte NS 29/32	125	20	400	45,60	1	4.008 399
ohne Fritte NS 29/32	430	30	600	52,70	1	4.008 400
mit Fritte (P=0) NS 14/23	15	10	200	50,70	1	4.008 401
mit Fritte (P=0) NS 14/23	25	10	300	62,40	1	4.008 402
mit Fritte (P=0) NS 14/23	35	15	200	55,40	1	4.008 403

4

4 Glaswolle

Extra fein.

Inhalt	Preis	Menge	Bestell Nr.
g	EUR	pro VE	
1000	19,50	1	9.114 310

5



5 Quarzwolle

4 bis 12 µm.

Inhalt	Preis	Menge	Bestell Nr.
g	EUR	pro VE	
500	263,50	1	9.114 331

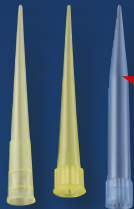

Good quality! Great value!



Page 138



Page 136



Page 132



Page 132



Page 76



Page 24

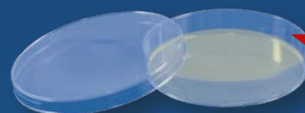

Page 172



Page 153

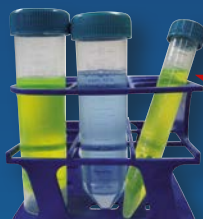

Page 110



Page 96



Page 9



Page 144



Page 91



Page 51



Page 126



Page 93



Page 93



FAUST



Faust Lab Science GmbH
Fabrikstraße 17, D-79771 Klettgau
Telefon 0 77 42 / 92 88 350
Telefax 0 77 42 / 92 88 380
info@faustlabscience.de, www.faustlabscience.de