

Pumpen | Probenehmer | Laborbedarf
für Labor, Industrie und Wissenschaft

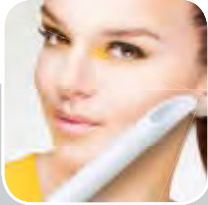

2016

Was gibt's Neues?

Unsere Produktlinien **LaboPlast®** und **SteriPlast®** haben wir dieses Jahr umfassend erweitert, z.B. durch die neuen **DispoSampler** (ab Seite 121), sie sind reinraumgefertigt und einzeln verpackt, somit erfüllen sie höchste Ansprüche bei der Probenahme von Flüssigkeiten, viskosen Medien, Pulvern und Granulaten. Diese Einwegprobenehmer sind jeweils auch in einer sterilen Version verfügbar.

LaboPlast

SteriPlast

Die bewährten **Probenschaufeln LaboPlast®** (Seite 141) und **SteriPlast®** (Seite 129) sind nun auch in den Größen 250 ml und 500 ml erhältlich, für noch mehr Flexibilität bei der Probenahme.

Zur präzisen Dosierung und exakten Feintitration bewähren sich Bürkle Titrierbüretten bereits seit vielen Jahren. Jetzt neu gibt es zusätzlich unsere **Titrierbürette mit Splitterschutz** (Seite 219)! Die präzise Glasbürette wird mit Kunststoff ummantelt, was die Bruchfestigkeit deutlich erhöht und vor Splittern schützt, sollte die Bürette doch einmal zu Bruch gehen.

Der Bürkle-Katalog, vollgepackt mit vielen nützlichen Produkten rund um das Abfüllen von gefährlichen Flüssigkeiten, die manuelle Probenahme, sowie eine Vielzahl an Behältern, Industrie- und Laborbedarf aus Kunststoff.

Und wie immer auch wieder viele hilfreiche und weitergehende Informationen, die Sie bei der Auswahl der Produkte und in Ihrer Arbeit unterstützen sollen.



YouTube Sie bevorzugen bewegte Bilder von Bürkle und unseren Produkten? – Kein Problem! Besuchen Sie uns unter www.buerkle.de/videos Oder scannen Sie einfach mit Ihrem Smartphone den nebenstehenden Code und wählen Sie die Filme, die für Sie interessant sind.



+49 7635 8 27 95-0



+49 7635 8 27 95-31



info@buerkle.de



www.buerkle.de



Folgen Sie uns auf Facebook:
www.facebook.com/buerkle.de



Unser Youtube-Channel:
www.buerkle.de/videos



Bürkle GmbH
Rheinauen 5
79415 Bad Bellingen

Für alle Bestellungen gelten unsere **Allgemeinen Geschäftsbedingungen**, die Sie im Internet unter www.buerkle.de einsehen und ausdrucken können.



Inhalt

2

Pumpen

Behälterpumpen, Kanisterpumpen, Containerpumpen, Fasspumpen, Fassanschlüsse, Gewindeadapter, elektrische Pumpen, Ablasshähne, Fasshähne, Kugelhähne, Dosierpumpen

62

Probenehmer

Probenehmer für Schüttgüter, Probenehmer für viskose Medien, Probenehmer für Flüssigkeiten, Pharma-Probenehmer, Einweg-/ Sterile Probenahme, Eis- und Fleischprobenahme, Boden-Probenahme

154

Behälter

Flaschen, Sprühflaschen, Spritzflaschen und Tropfflaschen, Dosen, Kanister, Weithalsbehälter, Lagerbehälter, Stapelbehälter, Tonnen, Großbehälter, Sicherheitsbehälter, Verpackungsbehälter

198

Labor- & Industriebedarf

Schalen, Tablett, Schüsseln, Eimer, Abtropfgestelle, Titrierbüretten, Dispenser, Trichter, Messbecher, Pipetten, Pipettierhelfer, Schläuche, Strömungsanzeiger, Schlauchverbinder, Schlauchklemmen, Ventile, Schlauchkupplungen, Gewindefittings, Arbeitssicherheit, Laborhelfer

Inhaltsverzeichnis Pumpen



- 10 – 16 Behälter-/Kanisterpumpen
- 17 – 33 Fasspumpen
- 17 – 19 Fasspumpen für Säuren und Laugen
- 20 – 25 Fasspumpen für leicht entzündliche Flüssigkeiten
- 26 – 29 Zubehör Fass- und Behälterpumpen
- 27 – 29 Fassanschlüsse, Gewintheadapter
- 34 – 41 Elektrische Pumpen
- 40 – 41 Doppelmembranpumpen, Magnetkreiselpumpen
- 41 – 42 Airjet-Kompressor, Saugheber
- 44 – 52 Ablasshähne, Fasshähne, Kugelhähne, IBC-Hähne
- 53 – 56 Dosierpumpen
- 57 – 61 Zubehör Pumpen





Pumpen
Pumpen, Hähne und Dosierer

Sicherheit ist oberstes Gebot

Gefährliche Flüssigkeiten dürfen niemals durch direktes Ausgießen abgefüllt werden. Auch die Verwendung eines Trichters führt beim Abfüllen von gefährlichen Flüssigkeiten nicht zur erforderlichen Sicherheit.

- ▶ Erhöhte Unfallgefahr durch Ausrutschen auf verschmutzten Flächen.
- ▶ Hautkrankheiten oder Vergiftungen durch verschüttete Chemikalien.
- ▶ Gesundheitsgefährdung durch schädliche Dämpfe.



Der Sicherheit beim Abfüllen sollte oberste Priorität eingeräumt werden – zu Ihrem persönlichen Schutz!

Die Anschaffung einer geeigneten Pumpe zum Abfüllen von gefährlichen Flüssigkeiten ist also eine Investition in die Sicherheit und Gesundheit Ihrer Mitarbeiter, die sich schon nach kurzer Zeit bezahlt macht.

Die Wahl der richtigen Abfüllpumpe

Wichtig für die Wahl der geeigneten Abfüllpumpe sind neben Behältergröße und Behälterart die gewünschte Förderleistung und die Eignung der Pumpe für das abzufüllende Medium. Dabei muss die Pumpe nicht nur beständig gegen das abzufüllende Medium sein, in vielen Bereichen müssen darüber hinaus besondere Arbeitsschutz- und Umweltschutzvorschriften beachtet werden.

Förderleistung

Elektrische Pumpen sind beim Abfüllen großer Mengen an einem festen Ort die erste Wahl. Die höhere Förderleistung spart Zeit und schont die Arbeitskraft. Die Anschaffung einer teuren elektrischen Fasspumpe rentiert sich nicht immer; oft fehlt auch ein Stromanschluss am Einsatzort, z.B. im Freien, auf Montage oder im Betriebsmittel-Lager. Bei geringen Abfüllmengen sind manuelle Pumpen wegen ihrer Unabhängigkeit von Stromanschlüssen und ihres guten Preis-Leistungsverhältnisses eine interessante Alternative zu elektrischen Pumpen.

Bürkle bietet ein breites Sortiment an Abfüllgeräten für die manuelle Entnahme aus Behältern, Kanistern, Fässern und Tanks.

Behältergröße und Behälterart

Zum Abfüllen von Bedarfsmengen aus Kanistern und kleinen Fässern bis ca. 60 Liter Inhalt eignen sich Pumpen, die nach dem Luftüberdruck-Prinzip arbeiten. Über einen Pumpenball oder Pumpenkolben wird Luft in den Behälter gepumpt. So entsteht im Behälter ein Überdruck und die Flüssigkeit wird durch das Steigrohr nach außen gefördert.



Für größere Fässer und offene Gebinde eignen sich Fasspumpen, bei denen die Flüssigkeit angesaugt und ausgestoßen wird. Eine robuste Konstruktion mit guter Förderleistung und einfacher Handhabung zeichnet diese Pumpenfamilie aus. Durch unterschiedliche Tauchrohr-längen passen die Pumpen in alle handelsüblichen Gebinde. Tiefliegende Ansaugventile gewährleisten dabei eine fast vollständige Restentleerung.

Behälteranschlüsse

Im Gegensatz zu Metallfässern, welche in der Regel ein R2"-Feingewinde besitzen, gibt es bei Kunststoffbehältern keine genormten Anschlussgewinde. Für eine sichere Befestigung der Pumpe im Fass bzw. Behälter gibt es grundsätzlich zwei Lösungen. Zum einen kann die Pumpe mit einer speziell an das vorhandene Gewinde angepassten Verschraubung im Behälter verschraubt werden, eventuell in Verbindung mit einem Adapter. Zum anderen können Universallösungen, wie konische Fass-Stopfen, verwendet werden.

Werkstoffe

Am besten geeignet sind robuste Industriepumpen aus hochwertigen Werkstoffen wie Polypropylen (PP) für Säuren und Laugen, bzw. Edelstahl V2A (1.4301) für brennbare Flüssigkeiten. In jedem Fall empfehlenswert sind Dichtungen aus PTFE. Prüfen Sie immer die Beständigkeit des Werkstoffs gegen das zu fördernde Medium. In vielen Fällen hilft ein Blick in die chemische Beständigkeitsliste.





Vorsicht bei Abfüllhilfen

Saugheber aus Kunststoff sind eine preisgünstige Alternative zu mechanischen Pumpen. Saugheber sind einfach zu bedienende Geräte für sicheres Abfüllen von Flüssigkeiten aus hoch stehenden in tiefer stehende Gebinde. Von einer Verwendung mit aggressiven oder brennbaren Medien ist aber abzuraten. Die Pumpbälge können durch Säuren angegriffen und spröde werden.

Säuren und Laugen

Säuren, Laugen und Reinigungsmittel lassen sich mit Kunststoffpumpen aus PP oder PVDF sicher handhaben. Bürkle bietet viele Kunststoffpumpen sowohl mit starrem Auslaufbogen, als auch mit Abfüllschlauch und Absperrhahn für die Befüllung von entfernt oder höher stehenden Behältern an. Beim Umgang mit ätzenden und aggressiven Flüssigkeiten ist auf angemessenen Schutz des Anwenders zu achten. Körperschutz wie Handschuhe, Schutzbrille, Schürze und Gesichtsmaske sind unverzichtbar.

Brennbare Flüssigkeiten

Das Abfüllen brennbarer Flüssigkeiten bedarf besonderer Vorsichtsmaßnahmen. Abfüllgeräte für brennbare Flüssigkeiten müssen unbedingt aus leitfähigen Materialien hergestellt sein. Es muss sichergestellt sein, dass entstehende elektrostatische Ladungen vollständig und ohne Funkenbildung abgeleitet werden. Edelstahl-Fasspumpen entsprechen diesen Anforderungen, wenn die elektrostatische Aufladung über das Antistatik-Set abgeleitet wird.

Gasdichtes Abfüllen

Bei flüchtigen Medien wie Aceton oder Ammoniak bilden sich im Abfüllbehälter gefährliche Dämpfe. Das Ausdampfen in die Arbeitsumgebung und die Gefährdung des Anwenders kann durch eine gasdichte Fassverschraubung reduziert werden. Bei besonders giftigen, stark riechenden und leicht flüchtigen Medien ist ein geschlossenes Abfüllsystem mit einer Gaspendelleitung unverzichtbar. In diesem Verfahren werden die entstehenden Entlüftungsgase direkt in das Originalgebinde zurückgeleitet. Die gesundheitsgefährdenden Gase bleiben im System; größtmögliche Sicherheit beim Abfüllen ist gewährleistet.

Lebensmittel

Wenn Lebensmittel abgefüllt werden, muss auf die physiologische Unbedenklichkeit der verwendeten Werkstoffe geachtet werden. Hier empfehlen sich Materialien wie Edelstahl, Polypropylen oder PTFE, die zudem geruchs- und geschmacksneutral sind. Außerdem muss die Pumpe leicht zu reinigen sein.

Noch Fragen?

Wir beraten Sie gerne. Sprechen Sie mit uns – Telefon +49 7635 82795-0. Oder schicken Sie uns eine Mail an info@buerkle.de.

Übersicht Abfüllpumpen

	Seite	Flüssigkeiten	Pasten	Gase	Säuren und Laugen	Säuren/Laugen schwach	Mineralöle, Diesel etc.	Petrochemie	Pharma/Kosmetik	Lösemittel nicht entzündlich	Lösemittel leicht entzündlich	brennbare Flüssigkeiten	Lebensmittel	Wasser	Dosierpumpen	Gasdichtes Abfüllen	Flaschen bis 2 Liter	Kanister bis 20 Liter	Laborfässer 10/25 Liter	Behälter bis 60 Liter	Fässer bis 220 Liter	Offene Behälter/Tanks	Fördermenge ca. l/min	Fördermenge ml/Hub			
OTAL®-Abfüllpumpen	8	x			x	x		x	x	x			x	x			x	x	x	x			4				
OTAL® Mini-Pumpe	11	x			x	x		x	x				x	x			x	x	x					4			
OTAL® Batteriepumpe	11,13	x				x								x				x	x					5			
Pump-it® Kanisterpumpe	14	x				x		x						x				x	x	x				12-26			
PumpMaster für chemische Flüssigkeiten	15	x			x	x			x					x				x	x	x				8			
PumpMaster für petrochemische Flüssigkeiten	15	x					x	x	x					x				x	x	x				8			
PumpMaster für wässrige Flüssigkeiten	15	x							x					x				x	x	x				8			
Dosi-Pump	16	x				x			x					x	x	x		x	x	x					4-250		
Fasspumpe Ultrareine PTFE	17	x			x	x		x	x					x				x	x	x	x	x			300-400		
Fasspumpe PP	18	x			x	x			x					x	x				x	x	x	x	x		12	200-300	
Fasspumpe Edelstahl	20	x					x	x	x			x	x	x	x			x	x	x	x	x			9-22	220-560	
Lösemittelpumpe Mini	22	x					x	x	x			x	x	x	x		x	x							1,8		
Lösemittelpumpe Fußbetrieb	24	x					x	x	x			x	x	x	x		x			x	x	x			30		
Lösemittelpumpe Handbetrieb	25	x					x	x	x			x	x	x	x		x			x	x	x			10		
Antistatik-Set	26																										
Fasspumpe Gasdicht Edelstahl	30	x					x	x				x	x			x		x	x	x	x					350-560	
Fasspumpe Gasdicht PP	30	x			x	x								x		x		x	x	x						200	
Drehkolbenpumpe	31	x					x	x		x				x							x	x				30-40	
Hebelpumpe	32	x				x	x	x						x					x	x	x	x	x			350	
Hebelpumpe kompakt	33	x				x								x							x	x				300	
Kolbenpumpe	33	x				x	x	x						x							x	x				450	
Fasspumpen AccuOne und EnergyOne	34	x			x	x			x					x				x	x	x	x	x				0,4-12	
Laborpumpe Netzbetrieb	36	x			x	x			x					x							x	x	x			40-65	
Elektrische Fasspumpe Petro	37	x					x	x					x										x	x		40	
Fasspumpe für konzentrierte Säuren/Laugen	38	x			x	x			x					x									x	x		80	
Fasspumpen Säuren und Laugen schwach	38	x				x			x					x									x	x		85	
Fasspumpen für Mineralöle	39	x					x	x						x									x	x		85	
Doppelmembranpumpe	40	x			x	x			x					x												16	
Magnetkreislumpe	41	x			x	x								x												12-24	
Membran-Vakuumpumpe	41	x		x																						16	
Saugheber	42	x				x		x						x	x				x	x	x	x	x			9	
Fass-/Ablasshähne	44	x			x	x	x	x	x	x	x	x	x	x			x	x	x	x	x	x					
Fassventil	51	x																									
Wand-Dosiergerät	53	x					x	x	x	x				x	x				x	x	x	x	x			100-500	
LiquoFill	54	x						x	x					x	x	x			x	x	x	x	x			8-500	
PastoFill	56		x						x					x	x	x											10-260

Achtung! „Liste der chemischen Beständigkeiten“ beachten! Irrtümer und Satzfehler vorbehalten.



OTAL®-Abfüllpumpen | Flüssigkeiten sicher, schnell und sauber abfüllen

Das OTAL®-Pumpenprogramm ist mittlerweile seit 60 Jahren im Markt etabliert. Die Pumpen sind bekannt und geschätzt für ihre einfache Handhabung im täglichen Einsatz.

Durch das einfache Stopfensystem kann die OTAL®-Pumpe für jeden gängigen Behälter eingesetzt werden. Die OTAL®-Mini erlaubt auch das Abfüllen aus kleinsten Behältern.

Bei den OTAL®-Pumpen kommen lediglich die Rohre mit der Flüssigkeit in Berührung, sodass mit den Rohrmaterialien PP, PVDF und Edelstahl V2A viel Flüssigkeit abgefüllt werden kann. Die verschiedenen Rohrdurchmesser erlauben dabei eine individuelle Anpassung an die gewünschte Förderleistung.

Gerade beim Abfüllen aggressiver Medien hat speziell die OTAL®-Fußpumpe einen weiteren großen Vorteil: Sie ist so konzipiert, dass während des Pumpvorgangs beide Hände frei sind.

- ▶ Wahlweise als Fuß- oder Handpumpe lieferbar
- ▶ Universalstopfen für Behälteröffnungen von 30 - 70 mm Durchmesser
- ▶ Rohre aus PP, PVDF oder Edelstahl V2A für verschiedene Flüssigkeiten



Der Stopfen muss passen!

Das Abfüllen mit den bewährten OTAL®-Abfüllpumpen ist besonders einfach, weil die Flüssigkeit durch Luft-Überdruck aus dem Gebinde gedrückt wird. Der Flüssigkeitsstrom fließt gleichmäßig, ohne Pulsation. Wichtig ist aber, dass die Pumpe luftdicht mit dem Gebinde verbunden wird. Dies wird gewährleistet durch den Universal-Stopfen aus weichem PVC.

Der Universal-Stopfen besteht aus 3 Teilen, einem konischen Stopfenkern (1) und zwei konischen Manschetten (2 und 3) die auf den Stopfenkern aufgeschoben werden können. Damit ist es möglich, die OTAL®-Abfüllpumpen auf Gebindedurchmesser von 30 – 70 mm Durchmesser dichtschließend aufzusetzen.



- ⚠ Gebrauchshinweise und Sicherheitshinweise beachten. Schutzkleidung tragen. Siehe Seite 58 bis 61.

OTAL® Handpumpen | passen auf jeden handelsüblichen Behälter

Das ausziehbare Steigrohr passt sich beim Einsetzen der Handpumpe an die Behälterhöhe an. Dadurch ist eine gute Restentleerung gewährleistet und die Handpumpe kann für verschiedene Behälter verwendet werden.

- ▶ Besonders kompakte, platzsparende Handpumpe
- ▶ Gute Förderleistung
- ▶ Mit Universal-Stopfen aus Weich-PVC, für Behälteröffnungen von 30 - 70 mm Ø

⚠ Achtung! „Liste der chemischen Beständigkeiten“ beachten!



OTAL® Handpumpen | passen auf jeden handelsüblichen Behälter



① OTAL® Handpumpe PP

OTAL® Handpumpe mit Förderrohren aus PP beständig gegen schwache Säuren, Laugen und Reiniger.

② OTAL® Handpumpe PVDF

OTAL® Handpumpe mit Förderrohren aus PVDF speziell für Säuren und Laugen, nicht für stark oxydierende Säuren und Laugen. Mit seinen besonderen Materialeigenschaften bietet PVDF eine noch bessere chemische Beständigkeit als PP. Beständig gegen Chlorbleichlauge.

③ OTAL® Handpumpe Edelstahl

OTAL® Handpumpe mit Förderrohren aus Edelstahl (1.4301) für schwer entzündliche Flüssigkeiten der Gefahrenklasse AIII (VbF). Für ätzende Medien OTAL® Handpumpe PP oder PVDF verwenden.

④ OTAL® Handpumpe mit Schlauch & Hahn

OTAL® Handpumpe mit Schlauch und Hahn mit 1,5 m langem Auslaufschlauch aus PVC und Absperrhahn PP/PE, Förderrohre aus PP. Der Auslaufschlauch ist besonders geeignet zum Befüllen von entfernt stehenden Gebinden.

⑤ OTAL® Mini-Handpumpe PP

OTAL® Minipumpe PP mit Förderrohren aus PP und Universal-Stopfen aus Weich-PVC.

- ▶ Für kleine Behälter, ideal für Gebinde bis 10 Liter
- ▶ Mit Universal-Stopfen für Behälteröffnungen von 20 - 36 mm Ø

⑥ OTAL® Batteriepumpe

OTAL® Pumpe zum sicheren Auffüllen von Autobatterien mit Säure oder destilliertem Wasser.

- ▶ Mit Schlauchabsperrentil
- ▶ Mit Dosierspitze zum präzisen Abfüllen

OTAL® Handpumpe							
Förderleistung ca. l/min	Rohr-Ø mm	Förderrohr Material	Ein-tauchtiefe cm	Preis €	Mengen-staffel ab	Staffel-preis €	Artikel-Nr.
① 14	12	PP	70		10		5005-1200 N4
① 20	15	PP	70		10		5005-1500 N4
① 26	18	PP	70		10		5005-1800 N4
② 20	16	PVDF	70		10		5005-3000 N4

OTAL® Handpumpe							
Förderleistung ca. l/min	Rohr-Ø mm	Förderrohr Material	Ein-tauchtiefe cm	Preis €	Mengen-staffel ab	Staffel-preis €	Artikel-Nr.
③ 26	18	V2A	90		10		5005-4000 N4
④ 12	12	PP/PVC	70		10		5005-6000 N4
⑤ 4	10	PP	45		10		5005-1000 N4
⑥ 5	12	PP/PVC	70		10		5005-7000 N4



Das ausziehbare Steigrohr passt sich beim Einsetzen der Fußpumpe an die Behälterhöhe an. Dadurch ist eine gute Restentleerung gewährleistet und die Fußpumpe kann für verschiedene Behälter verwendet werden.

- ▶ Einfache Handhabung: Beide Hände bleiben frei zum Abfüllen
- ▶ Sehr gute Förderleistung durch den großvolumigen Fuß-Tretbalg
- ▶ Mit Universal-Stopfen aus Weich-PVC, für Behälteröffnungen von 30 – 70 mm Ø

 Achtung! „Liste der chemischen Beständigkeiten“ beachten!

OTAL® Fußpumpen | große Leistung, bequem, robust, für industriellen Einsatz



① OTAL® Fußpumpe PP

OTAL® Fußpumpe mit Förderrohren aus PP, beständig gegen schwache Säuren, Laugen und Reiniger.

② OTAL® Fußpumpe PVDF

OTAL® Fußpumpe mit Förderrohren aus PVDF speziell für Säuren und Laugen, nicht für stark oxydierende Säuren und Laugen. Beständig gegen Chlorbleichlauge. Mit seinen besonderen Materialeigenschaften bietet PVDF eine noch bessere chemische Beständigkeit als PP.

③ OTAL® Fußpumpe Edelstahl

OTAL® Fußpumpe Edelstahl (1.4301), mit Förderrohren aus Edelstahl für schwer entzündliche Flüssigkeiten der Gefahrenklasse AIII (VbF).

④ OTAL® Fußpumpe mit Schlauch & Hahn

OTAL® Fußpumpe mit Schlauch und Hahn, mit Förderrohren aus PP, Auslaufschlauch 1,5 m aus PVC mit Absperrhahn aus PP/PE Ø 10 mm.

⑤ OTAL® Batteriepumpe

OTAL® Pumpe zum sicheren Auffüllen von Autobatterien mit Säure oder destilliertem Wasser.

① OTAL® Fußpumpe

Förderleistung ca. l/min	Rohr-Ø mm	Förderrohr Material	Eintauchtiefe cm	Preis €	Mengenstaffel ab	Staffelpreis €	Artikel-Nr.
20	15	PP	70		10		5000-1500 N4
26	18	PP	70		10		5000-1800 N4
30	22	PP	90		10		5000-2200 N4

Förderleistung ca. l/min	Rohr-Ø mm	Förderrohr Material	Eintauchtiefe cm	Preis €	Mengenstaffel ab	Staffelpreis €	Artikel-Nr.
② 20	16	PVDF	70		10		5000-4016 N4
③ 26	18	V2A	90		10		5000-5018 N4
④ 12	12	PP/PVC	70		10		5000-3012 N4
⑤ 5	12	PP/PVC	70		10		5000-6000 N4

Pump-it® Kanisterpumpe

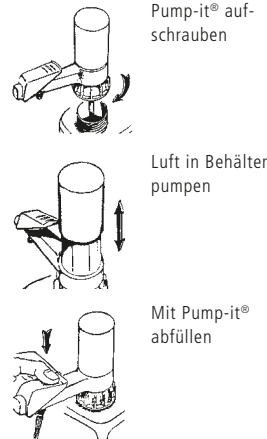

Die Pump-it® Kanisterpumpe ist für die rasche und saubere Entleerung von Kanistern und kleinen Fässern bis 60 l konstruiert. Mit dem Handkolben wird Überdruck erzeugt, der die Flüssigkeit aus dem Kanister drückt. Pump-it® ist für schwache Säuren, Laugen und petrochemische Stoffe geeignet.

- ▶ Mediumsberührte Teile aus PP, PE und FKM
- ▶ Pumpengewinde passend für Behältergewinde 64 mm Ø (BSI)
- ▶ Exakte Dosierung, kein Nachlaufen
- ▶ Vollständige Behälterentleerung dank stufenlos längenverstellbarem Förderrohr

⚠ Nicht für Salzsäure geeignet! „Liste der chemischen Beständigkeiten“ beachten!

Pump-it® Kanisterpumpe

Material	Eintauchtiefe cm	Förderleistung ca. l/min	Preis €	Mengenstaffel ab	Staffelpreis €	Artikel-Nr.
PP/FKM	100	8		10		5201-1000 N4

Zubehör

Bezeichnung	Preis €	Artikel-Nr.
Adapterset Pump-it® bestehend aus: 0600-3002, -3003, -3004, -1014, -1016		5201-0030 N4
Gewindeadapter PP außen/außen, 2" grob Mauser - 64 mm (BSI)		0600-3004 N4
Gewindeadapter PP außen/außen, 2" grob Tri-Sure - 64 mm (BSI)		0600-3002 N4
Gewindeadapter PP außen/außen, 2" BSP - 64 mm (BSI)		0600-3003 N4
Gewindeadapter PP außen/innen, 64 mm (BSI) - DIN 60		0600-1014 N4
Gewindeadapter PP außen/innen, 64 mm (BSI) - DIN 51		0600-1016 N4
Gewindeadapter PP außen/innen, 64 mm (BSI) - DIN 61		0600-1013 N4
Gewindeadapter PP außen/innen, 64 mm (BSI) - DIN 71		0600-1001 N4
Weitere Gewindeadapter siehe Seite 28		

Adapterset Pump-it®



Gewinde-Adapter-Set für Pump-it® Kanisterpumpe bestehend aus:

- ▶ Adapter außen/außen, 2" grob Mauser - 64 mm (BSI), grün
- ▶ Adapter außen/außen, 2" grob TriSure - 64 mm (BSI), braun
- ▶ Adapter außen/außen, 2" BSP - 64 mm (BSI), blau
- ▶ Adapter außen/innen, 64 mm (BSI) - DIN 60, schwarz
- ▶ Adapter außen/innen, 64 mm (BSI) - DIN 51, schwarz

Adapterset Pump-it® Kanisterpumpe

Preis €	Mengenstaffel ab	Staffelpreis €	Artikel-Nr.
	10		5201-0030 N4

Siehe auch Seite 28

PumpMaster Kanister- und Fasspumpen | flexible und universelle Anwendung

Die manuelle Druckpumpe eignet sich hervorragend zum Abfüllen, Umfüllen und Entleeren von Kanistern und Fässern. Mittels Handkolben wird ein Überdruck erzeugt, der die Flüssigkeit aus dem Gebinde drückt. Der Auslaufhahn erlaubt auch die Entnahme geringer Flüssigkeitsmengen. Die PumpMaster Kanister- und Fasspumpe wird mit einem flexiblen und im Durchmesser variabel verstellbaren Stopfen auf den Kanister montiert. Es werden keine speziellen Gewinde-Adapter benötigt. PumpMaster passt auf Kanisteröffnungen von 46,5 mm bis 60 mm Durchmesser. Das Tauchrohr hat eine Länge von 95 cm und kann je nach Behältergröße gekürzt werden.

► Komplett mit drei Stopfen in verschiedenen Größen

! Achtung! „Liste der chemischen Beständigkeiten“ beachten!

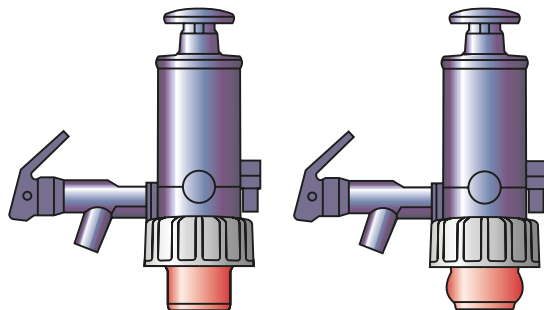

PumpMaster Kanister-Fasspumpe
Stopfen entlastet

PumpMaster Kanister-Fasspumpe
Stopfen gedehnt

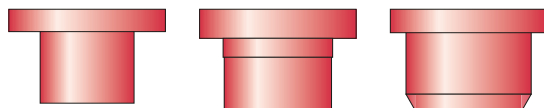

Verschiedene Stopfen für PumpMaster



PumpMaster für petrochemische Flüssigkeiten

Dichtungen	Material	Farbe	Förderleistung ca. l/ min	Eintauchtiefe cm	Preis €	Mengenstaffel ab	Staffelpreis €	Artikel-Nr.
Nitril-Kautschuk	PP/PE	blaugrau	8	95		10		5202-3000 N4

Zubehör

Bezeichnung	Preis €	Artikel-Nr.
Auslaufschlauch mit Absperrhahn für PumpMaster für petrochemische Flüssigkeiten		5202-3001 N4

PumpMaster für wässrige Flüssigkeiten

Dichtungen	Material	Farbe	Förderleistung ca. l/ min	Eintauchtiefe cm	Preis €	Mengenstaffel ab	Staffelpreis €	Artikel-Nr.
EPDM	PP/PE	rot	8	95		10		5202-2000 N4

Zubehör

Bezeichnung	Preis €	Artikel-Nr.
Auslaufschlauch mit Absperrhahn für PumpMaster für wässrige Flüssigkeiten		5202-2001 N4

PumpMaster für Säuren und chemische Flüssigkeiten

Dichtungen	Material	Farbe	Förderleistung ca. l/ min	Eintauchtiefe cm	Preis €	Mengenstaffel ab	Staffelpreis €	Artikel-Nr.
FKM	PP/PE	grün	8	95		10		5202-1000 N4

Zubehör

Bezeichnung	Preis €	Artikel-Nr.
Auslaufschlauch mit Absperrhahn für PumpMaster für Säuren und chemische Flüssigkeiten		5202-1001 N4

Dosierpumpen Dosi-Pump



Dosi-Pump 4 ml
Standard Dosierung ca. 4 ml pro Hub.



Dosi-Pump 30 ml
Standard Dosierung ca. 30 ml pro Hub.



Dosi-Pump 30 ml, feststehender Auslauf
Standard Dosierung ca. 30 ml pro Hub, die Pumpe hat einen feststehenden Auslauf.



Dosi-Pump 100 ml, feststehender Auslauf
Standard Dosierung ca. 100 ml pro Hub, die Pumpe hat einen feststehenden Auslauf.



Dosi-Pump 250 ml, feststehender Auslauf
Standard Dosierung ca. 250 ml pro Hub, die Pumpe hat einen feststehenden Auslauf.

Dosierpumpen geeignet für Fässer, Kanister, Ballons oder Flaschen, zum Dosieren von Flüssigkeiten verschiedener Viskosität.

Die Dosierpumpen werden von Ihnen in Ihren vorhandenen Behälterverschluss montiert (siehe Tabelle Aufnahmebohrung). Dafür wird ein entsprechendes Loch in den Verschluss gebohrt, die Pumpe durchgesteckt und von unten gegen geschraubt.

Ein passender Behälteranschluss mit Aufnahmebohrung ist im Lieferumfang nicht enthalten.

► Mediumsberührte Teile aus PP, PE und Edelstahl

Dosierpumpen Dosi-Pump



	Hub ca. ml	Aufnahmebohrung Ø mm	Eintauchtiefe cm	Preis €	Mengenstaffel ab	Staffelpreis €	Artikel-Nr.
①	4	21	20		100		5607-1004 N3
②	30	28,5	28		100		5607-2030 N3
③	30	22,5	35,5		100		5607-3030 N3
④	100	28,5	28		100		5607-4100 N3
⑤	250	28,5	28		100		5607-5250 N3



Fasspumpen Ultrarein PTFE



Durch die hohe chemische Beständigkeit der mediumsberührten Werkstoffe PTFE und FEP können mit dieser Fasspumpe auch Flüssigkeiten abgefüllt werden, die herkömmliche Werkstoffe wie PP oder PVC angreifen (außer elementarem Fluor). Die Fasspumpe ist auch für das Abfüllen von hochreinen Flüssigkeiten geeignet. Der Absperrhahn verhindert den Austritt gesundheitsgefährdender Dämpfe und das Nachtropfen von Flüssigkeit nach dem Abfüllen.

Fasspumpe mit festem Auslaufbogen und Absperrhahn aus PTFE.

Fasspumpe mit flexiblem Auslaufschlauch aus PTFE, Länge 1,2 m und Absperrhahn aus PVDF.

- ▶ Tauchrohr Ø 32 mm
- ▶ Alle Ventile sind aus massivem PTFE/PVDF gefertigt
- ▶ Spitzenqualität – 3 Jahre Gewährleistung
- ▶ Fassverschraubungen für handelsübliche Behälter als Zubehör

Fasspumpe Ultrarein PTFE - Auslaufbogen

Eintauchtiefe cm	Förderleistung ml/Hub	Preis €	Mengenstaf-fel ab	Staffelpreis €	Artikel-Nr.
60	270		10		5606-0600 N4
95	400		10		5606-1000 N4

Fasspumpe Ultrarein PTFE - Auslaufschlauch

Eintauchtiefe cm	Förderleistung ml/Hub	Preis €	Mengenstaf-fel ab	Staffelpreis €	Artikel-Nr.
60	270		10		5606-0601 N4
95	400		10		5606-1001 N4

Zubehör

Bezeichnung	Preis €	Artikel-Nr.
Fassverschraubung PP, R 2", Stahl-Feingewinde, außen		5600-3130 N4
Fassverschraubung PP, Mauser 2", Grobgewinde, außen		5600-3170 N4
Fassverschraubung PP, Tri-Sure, Grobgewinde, außen		5600-3180 N4
SafetyBox inklusive Schutzbrille und Schutzhandschuhe (siehe Seite 58)		2507-9000 N3

Fasspumpen PP | robuste Industriequalität

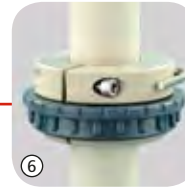

Fasspumpen aus Polypropylen ermöglichen ein schnelles Abfüllen von Flüssigkeiten aus Fässern, Kanistern und Tanks.

Durch die gute chemische Beständigkeit von PP können auch Säuren, Laugen und aggressive Reiniger abgefüllt werden.

Das tief liegende Bodenrückschlagventil der Fasspumpe und die mittels Fassverschraubung stufenlos verstellbare Eintauchtiefe, sichern eine gute Restentleerung. Die Fassverschraubung befestigt die Fasspumpe sicher im Fass. Fassverschraubungen und Gewindeadapter für handelsübliche Behälter sind als Zubehör erhältlich.

Achtung! „Liste der chemischen Beständigkeiten“ beachten!

Fasspumpen PP | robuste Industriequalität



Fasspumpe PP - Auslaufbogen

Fasspumpe PP mit starrem Auslaufbogen.

Fasspumpe PP - Auslaufschlauch & Hahn

Fasspumpe PP mit flexiblem Auslaufschlauch aus PVC, Länge 1,2 m und Absperrhahn.

- ▶ Dichtungen aus PTFE
- ▶ Tauchrohr Ø 32 mm
- ▶ Förderleistung bis ca. 12 l/min
- ▶ Für Fässer und Tanks von 60 – 1000 Liter

① Fasspumpe PP - Auslaufbogen

Eintauchtiefe cm	Förderleistung ml/Hub	Gesamtlänge cm	Preis €	Mengenstaffel ab	Staffelpreis €	Artikel-Nr.
50	200	60		5		5600-0501 N4
65	230	74		5		5600-0651 N4
80	260	90		5		5600-0801 N4
100	300	109		5		5600-1001 N4
125	300	134		5		5600-1251 N4
150	300	159		5		5600-1501 N4

② Fasspumpe PP - Auslaufschlauch & Hahn

Eintauchtiefe cm	Förderleistung ml/Hub	Gesamtlänge cm	Preis €	Mengenstaffel ab	Staffelpreis €	Artikel-Nr.
50	200	60		5		5600-0502 N4
65	230	74		5		5600-0652 N4
80	260	90		5		5600-0802 N4
100	300	109		5		5600-1002 N4
125	300	134		5		5600-1252 N4
150	300	159		5		5600-1502 N4

Zubehör

Bezeichnung	Preis €	Artikel-Nr.
③ Fassverschraubung PP, R 2", Stahl-Feingewinde, außen		5600-3130 N4
④ Fassverschraubung PP, Mauser 2", Grobgewinde, außen		5600-3170 N4
⑤ Fassverschraubung PP, Tri-Sure, Grobgewinde, außen		5600-3180 N4

Zubehör

Bezeichnung	Preis €	Artikel-Nr.
⑥ Behälter-Verschraubung		5600-3140 N4
⑦ Fass-Stopfen PVC, Ø 40-70 mm (nicht für EX-Bereich)		5600-3150 N4
Auslaufschlauch 1,2 m mit Hahn für Fasspumpe PP		5600-0100 N4
Abtropf-Sicherheitsständer (siehe Seite 57)		5618-1000 N4

Fasspumpen Edelstahl | für brennbare Flüssigkeiten



Die Bürkle Fasspumpe aus Edelstahl (1.4301) eignet sich für das Abfüllen von brennbaren und leichtentzündlichen Flüssigkeiten. Die Fasspumpe ist elektrisch leitfähig und erfüllt somit in Verbindung mit dem Antistatik-Set die Anforderungen beim Umgang mit brennbaren Flüssigkeiten.

Die PTFE-Dichtungen gewährleisten einen dauerhaften und wartungsfreien Einsatz. Pumpleistung je nach Pumpenlänge ca. 9 bis 22 l/min.

Das umfangreiche Zubehör ermöglicht es, die Fasspumpe an unterschiedlichste Anforderungen anzupassen.

Nicht für Aceton geeignet!

Achtung! Beim Abfüllen von brennbaren Flüssigkeiten müssen Fass und Pumpe geerdet sein!
Antistatik-Set verwenden!

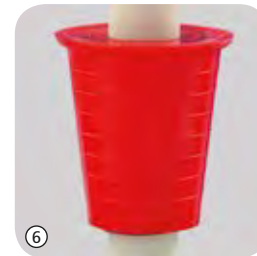

Fasspumpen Edelstahl | für brennbare Flüssigkeiten



Fasspumpe Edelstahl - Auslaufbogen

Fasspumpe Edelstahl mit Auslaufbogen.

- ▶ Auslaufbogen abschraubbar
- ▶ Tauchrohr Ø 32 mm

Fasspumpe Edelstahl - Auslaufschlauch & Hahn

Fasspumpe Edelstahl mit Auslaufschlauch und Absperrhahn aus Edelstahl und PTFE, elektrisch leitfähig.

- ▶ Tauchrohr Ø 32 mm
- ▶ Schlauch abschraubbar, 1,2 m lang
- ▶ Kugelhahn aus Edelstahl NW 8 mm
- ▶ Auslaufdüse Ø 12,8 mm



① Fasspumpe Edelstahl - Auslaufbogen

Eintauchtiefe cm	Gesamtlänge cm	Förderleistung ml/Hub	Preis €	Mengenstaffel ab	Staffelpreis €	Artikel-Nr.
36	48	220		5		5601-0400 N4
57	69	350		5		5601-0500 N4
91	103	560		5		5601-0800 N4

② Fasspumpe Edelstahl - Auslaufschlauch & Hahn

Eintauchtiefe cm	Gesamtlänge cm	Förderleistung ml/Hub	Preis €	Mengenstaffel ab	Staffelpreis €	Artikel-Nr.
36	48	220		5		5601-0401 N4
57	69	350		5		5601-0501 N4
91	103	560		5		5601-0801 N4

Zubehör

Bezeichnung	Preis €	Artikel-Nr.
③ Antistatik-Set		5602-1000 N4
④ Fassverschraubung Messing R2" Stahl-Feingewinde außen		5601-0100 N4

Zubehör

Bezeichnung	Preis €	Artikel-Nr.
⑤ Fassverschraubung gasdicht R2" Stahl-Feingewinde außen		5601-0130 N4
Schlauch 1,2 m mit Hahn, einzeln		5601-0090 N4
Auslaufbogen, einzeln		5601-0080 N4
⑥ Fass-Stopfen PVC, Ø 40-70 mm (nicht für EX-Bereich)		5600-3150 N4
Abtropf-Sicherheitsständer (siehe Seite 57)		5618-1000 N4
Fassverschraubung PP, R 2", Stahl-Feingewinde, außen		5600-3130 N4
Fassverschraubung PP, Mauser 2", Grobgewinde, außen		5600-3170 N4
Fassverschraubung PP, Tri-Sure, Grobgewinde, außen		5600-3180 N4
Universal-Fass-Schlüssel		5690-0090 N4
Schutzbrille Sport		2502-2010 N3

Lösemittelpumpe Mini | sicheres Abfüllen von Kleinmengen



- ▶ Ideal für Gebinde 1-5 l
- ▶ Anschlussgewinde GL 45
- ▶ Mediumsberührte Teile aus PTFE und Edelstahl (1.4301, 1.4404)
- ▶ PTFE-Schlauch (6x8 mm) 0,4 m
- ▶ Inklusive Erdungskabel 2 m
- ▶ Adapter auf S 40, GL 38 und GL 32 als Zubehör erhältlich

Die Lösemittelpumpe Mini ist eine äußerst hochwertige Handpumpe für Kleingebinde wie Flaschen, Kanister und Behälter bis ca. 10 Liter. Für sicheres Abfüllen und Dosieren von Lösemitteln und leichtentzündlichen Flüssigkeiten.

Einfaches Prinzip - Große Wirkung

Die Handpumpe funktioniert nach dem Überdruck-Prinzip. Mit dem Pumpenball wird ein Überdruck im Behälter aufgebaut, der die Flüssigkeit nach außen fördert. So kommen nur Schlauch, Förderrohr und Auslauf mit der abzufüllenden Flüssigkeit in Berührung. Ein Überdruckventil schützt die Lösemittelpumpe zur Sicherheit vor übermäßigem Druckaufbau z.B. durch Sonneneinstrahlung.

Hochwertige Werkstoffe

Alle mediumsberührenden Teile dieser Handpumpe sind aus den hochwertigen und inerten Materialien PTFE und Edelstahl (1.4301, 1.4404) gefertigt, die sich durch ihre hervorragende chemische Beständigkeit auszeichnen. Die Lösemittelpumpe Mini eignet sich deshalb besonders gut zum Einsatz mit hochreinen Flüssigkeiten sowie leichtentzündlichen Medien z. B. Aceton, Isopropanol, Ethanol, Methanol etc.

Abfüllen in explosionsgefährdeten Zonen

Über einen Büschelstecker kann das mitgelieferte Erdungskabel einfach an der Lösemittelpumpe angeschlossen werden, elektrostatische Aufladungen werden abgeführt und brennbare Medien können gefahrlos abgefüllt werden.

Flexibel im Einsatz

Mit der Lösemittelpumpe kann aus verschiedensten Behältergrößen abgefüllt werden. Der flexible PTFE-Schlauch, der die Flüssigkeit aus dem Gebinde fördert, kann auf eine beliebige Länge gekürzt werden. Dies ermöglicht eine ideale Restentleerung, auch aus Flaschen und Kanistern mit gewölbtem Boden.

Die Handpumpe hat ein GL 45 Standardanschlussgewinde. Mit entsprechenden Gewindeadaptern (Zubehör) kann sie jedoch mühelos auf Behältern mit den Gewindegrößen S 40, GL 38 oder GL 32 adaptiert werden.

Lösemittelpumpe Mini | sicheres Abfüllen von Kleinmengen

Präzise Entnahme der Flüssigkeit

Der selbstschließende Auslauf (mit Auto-Stopp Funktion) der Lösemittelpumpe Mini ermöglicht ein absolut präzises Abfüllen, ganz ohne Nachtropfen. Durch die einfache Dosierung kann sogar in kleinste Behältnisse z.B. Reagenzgläser problemlos abgefüllt werden. An der Auslauffülle kann optional ein Schlauch (innen Ø 6 mm) befestigt werden, sodass auch in weiter entfernt stehende Gebinde sicher abgefüllt werden kann.

Perfekt ausbalanciert

Die Lösemittelpumpe Mini ist besonders kompakt und sehr gut ausbalanciert, ein kippssicheres Abfüllen auch aus kleinen Gebinden ist somit möglich.

Robust und langlebig

Durch ihre robuste Bauart und die hochwertigen Werkstoffe ermöglicht die langlebige Lösemittelpumpe Mini somit auf einfachste und komfortable Art und Weise ein dauerhaft sicheres und sauberes Abfüllen.



Lösemittelpumpe Mini

Förderleistung ca. l/min	Anschlussgewinde	Preis €	Artikel-Nr.
1,8	GL 45		5603-4000 N4

Zubehör

Bezeichnung	Preis €	Artikel-Nr.
① Gewindeadapter Lösemittelpumpe Mini, PTFE, GL45-S40		0006-4000 N4
① Gewindeadapter Lösemittelpumpe Mini, ETFE, GL45-GL38		0006-4002 N4
① Gewindeadapter Lösemittelpumpe Mini, ETFE, GL45-GL32		0006-4003 N4
② Schlauchabschneider		0006-9506 N3
Probenflasche Glas 1000 ml, GL45		5314-0100 N3
Saugschlauch PTFE auf Rolle 6 x 8 mm, Rollenlänge 5 m		8804-0608 N3

Lösemittelpumpe Fußbetrieb



EDELSTAHL®
Rostfrei
STAINLESS STEEL



Lösemittelpumpe mit Fußbetrieb für das Abfüllen von hochreinen Flüssigkeiten wie z.B. Lösungsmitteln.

Alle mediumsberührten Teile sind aus Edelstahl (1.4301) und PTFE gefertigt. Durch die Fassverschraubung und den Absperrhahn kann das Gebinde und die Pumpe hermetisch verschlossen werden, unerwünschte Dämpfe können nach dem Abfüllen nicht austreten.

Massive, langlebige Industrierausführung. Clip-Anschluss zum schnellen An- und Abstecken des Luftschauchs.

- ▶ Tauchrohr auf Fasstiefe stufenlos einstellbar
- ▶ Für Fässer bis 220 Liter
- ▶ Passend für Stahlfässer mit R 2" Gewinde
- ▶ Gewintheadapter für handelsübliche Behälter und Luftfilter für besonders reines Abfüllen als Zubehör erhältlich

⚠ Achtung! Beim Abfüllen von brennbaren Flüssigkeiten müssen Fass und Pumpe geerdet sein! Antistatik-Set verwenden!

Lösemittelpumpe Fußbetrieb - Auslaufschlauch & Hahn				
Eintauchtiefe cm	Anschlussgewinde	Förderleistung ca. l/min	Preis €	Artikel-Nr.
95	2" fein	20		5603-3000 N4

Lösemittelpumpe Fußbetrieb - Auslaufbogen				
Eintauchtiefe cm	Anschlussgewinde	Förderleistung ca. l/min	Preis €	Artikel-Nr.
95	2" fein	20		5603-1100 N4

Zubehör		
Bezeichnung	Preis €	Artikel-Nr.
Antistatik-Set		5602-1000 N4

Zubehör		
Bezeichnung	Preis €	Artikel-Nr.
Luftfilter für Lösemittelpumpe, Filterklasse M5, 10 Stück		0006-6009 N4

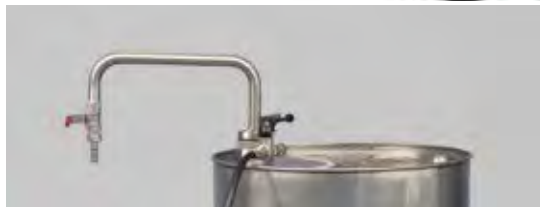

Lösemittelpumpe Handbetrieb



Lösemittelpumpe Handbetrieb für kontaminationsfreie Entnahme von organischen Lösungsmitteln und Aromastoffen.

Für Behälter bis 60 l. Die Pumpe ist gasdicht und komplett absperbar mit zwei Kugelhähnen.

- ▶ Mediumsberührte Teile aus Edelstahl (1.4301) und PTFE
- ▶ Fester Auslaufbogen mit Absperrhahn aus Edelstahl/PTFE
- ▶ Passend für Behälter mit R 2" Gewinde
- ▶ Gewintheadapter für handelsübliche Behälter als Zubehör erhältlich

⚠ Achtung! Beim Abfüllen von brennbaren Flüssigkeiten müssen Fass und Pumpe geerdet sein! Antistatik-Set verwenden!



Pumpe für Weißblechkanister passt auf Balgverschlüsse



Antistatik-Set



Handpumpe für Lösemittel

Eintauchtiefe cm	Anschlussgewinde	Förderleistung ca. l/min	Preis €	Artikel-Nr.
60	2" fein	10		5603-1000 N4



Lösemittelpumpe für Weißblechkanister, Handbetrieb

Eintauchtiefe cm	Anschlussgewinde	Förderleistung ca. l/min	Preis €	Artikel-Nr.
60	für Balgverschlüsse	10		5603-2000 N4



Zubehör

Bezeichnung	Preis €	Artikel-Nr.
Antistatik-Set		5602-1000 N4

Antistatik-Set | zur Vermeidung elektrostatischer Aufladung

Leitende Behälter werden mit dem roten Kabel verbunden, das schwarze Kabel stellt die Erdung (z. B. Wasserrohr etc.) her.



Sicherheits-Plus: Das blanke Kupferkabel sorgt für die Erdung beim Abfüllen in nichtleitende Behälter.



Beim Abfüllen von brennbaren Flüssigkeiten können sich bei ungenügender Erdung der Abfüllgeräte und -gebilde elektrostatische Aufladungen bilden, die bei vielen Stoffen zur Entflammung oder zur Explosion führen können. Mit dem Antistatik-Set von Bürkle lässt sich eine Erdung einfach und zuverlässig sicherstellen.

Das Antistatik-Set besteht aus drei farbcodierten Verbindungs-Kupferkabeln mit Klemmzangen, im praktischen Kunststoff-Koffer.

Antistatik-Set

Preis €

Mengenstaffel ab

Staffelpreis €

Artikel-Nr.

5

5602-1000 N4



Fassverschraubungen



Fassverschraubung aus Messing vernickelt für die Fasspumpe Edelstahl. Verhindert elektrostatische Aufladung in Verbindung mit dem Antistatik-Set. Für das sichere Abfüllen brennbarer und leicht entzündlicher Flüssigkeiten. Für Behälter mit R2" Stahl-Feingewinde innen.

Fassverschraubung Messing

Gewinde	Preis €	Mengenstaffel ab	Staffelpreis €	Artikel-Nr.
R2" Stahl-Feingewinde außen		5		5601-0100 N4



Die Fassverschraubung gasdicht verhindert den Austritt von gesundheitsgefährdenden Gasen aus dem Fass. R2" Stahlfassgewinde, Rückschlagventil mit Anschluss 1/8". Messing vernickelt, Dichtungen aus FKM.

Fassverschraubung gasdicht

Gewinde	Preis €	Mengenstaffel ab	Staffelpreis €	Artikel-Nr.
R2" Stahl-Feingewinde außen		5		5601-0130 N4



Fassverschraubung aus PP für sicheren Halt im Fass in drei verschiedenen Gewindeausführungen. Für das Abfüllen nicht brennbarer Flüssigkeiten.

Fassverschraubung PP

Gewinde	Preis €	Mengenstaffel ab	Staffelpreis €	Artikel-Nr.
R 2", Stahl-Feingewinde, außen		5		5600-3130 N4
Mauser 2", Grobgewinde, außen		5		5600-3170 N4
Tri-Sure, Grobgewinde, außen		5		5600-3180 N4



Behälter-Verschraubung zur Befestigung der Fasspumpe an beliebiger Stelle in der Behälterwand oder auch in weithalsigen Schraubverschlüssen. Die Verschraubung 2" wird mit Kontermutter 2" von innen festgeschraubt. (Montagebohrung im Behälter 60 mm).

Behälter-Verschraubung

Öffnung Ø mm	Preis €	Mengenstaffel ab	Staffelpreis €	Artikel-Nr.
60		5		5600-3140 N4



Fass-Stopfen aus PVC, bestehend aus zwei Teilen, somit variabel einsetzbar für Öffnungen von 40-70 mm Durchmesser.

Fass-Stopfen PVC

Öffnung Ø mm	Preis €	Mengenstaffel ab	Staffelpreis €	Artikel-Nr.
40-70		5		5600-3150 N4

Gewindeadapter PP



Wir bieten eine große Auswahl an Gewindeadaptern an. Damit lassen sich viele unserer Pumpen und Ablasshähne sicher mit diversen Behältern verschrauben.

Durch die Kombination verschiedener Adapter finden Sie für Ihre Anwendung stets die richtige Verbindung.

Haben Sie noch Fragen zur Wahl des richtigen Gewindeadapters? Rufen Sie uns an. Wir helfen Ihnen gerne weiter.

Einen Leitfaden zur Gewindebestimmung finden Sie auf Seite 264.

	Außengewinde	Innengewinde	Farbe	Preis €	Mengenstaffel ab	Staffelpreis €	Artikel-Nr.
①	Tri-Sure	2" BSP	orange		10		0600-1006 N4
②	Mauser	2" BSP	blau		10		0600-1010 N4
③	Tri-Sure	Mauser	rot		10		0600-1011 N4
④	Mauser	Tri-Sure	lila		10		0600-1012 N4
⑤	US-Fass	2" BSP	silber		10		0600-1007 N4
⑥	61 mm	2" BSP	grau		10		0600-1008 N4
⑦	61 mm	3" grob	natur		10		0600-1009 N4
⑧	64 mm (BSI)	DIN 60	schwarz		10		0600-1014 N4
⑨	64 mm (BSI)	DIN 51	schwarz		10		0600-1016 N4
⑩	64 mm (BSI)	DIN 61	gelb/blau		10		0600-1013 N4
⑪	64 mm (BSI)	DIN 71	braun/blau		10		0600-1001 N4
	Innengewinde		Farbe	Preis €	Mengenstaffel ab	Staffelpreis €	Artikel-Nr.
⑫	35 mm - 2" BSP		schwarz		10		0600-2004 N4
⑬	51 mm - 2" BSP		grün		10		0600-2005 N4
⑭	DIN 61 - 2" BSP		gelb		10		0600-2001 N4
⑮	63 mm - 2" BSP		weiß		10		0600-2006 N4
⑯	DIN 71 - 2" BSP		braun		10		0600-1003 N4
	Außengewinde		Farbe	Preis €	Mengenstaffel ab	Staffelpreis €	Artikel-Nr.
⑰	61 mm - Tri-Sure		schwarz		10		0600-3006 N4
⑱	61 mm - 2" BSP		schwarz		10		0600-3007 N4
⑲	2" grob Mauser - 64 mm (BSI)		grün		10		0600-3004 N4
⑳	2" grob Tri-Sure - 64 mm (BSI)		braun		10		0600-3002 N4
㉑	2" BSP - 64 mm (BSI)		blau		10		0600-3003 N4
㉒	Adapterset, bestehend aus 1, 2, 14 und 16				5		0600-3010 N4

Adapterset 3/4" LaboPlast®



Adaper Set bestehend aus:

- ▶ Gewindeadapter 3/4" - Hünersdorff
- ▶ Gewindeadapter 3/4" - Kautex
- ▶ Gewindeadapter 3/4" - zylindrisches R 3/4" Fassgewinde
- ▶ Gewindeadapter 3/4" - konisches R 3/4" Fassgewinde
- ▶ Sechskantschlüssel für Gewinde-Adapter



Gewindeadapter 3/4" LaboPlast®



① Gewindeadapter 3/4" - Hünersdorff

② Gewindeadapter 3/4" - Kautex

③ Gewindeadapter 3/4" - zylindrisches R 3/4" Fassgewinde

④ Gewindeadapter 3/4" - konisches R 3/4" Fassgewinde

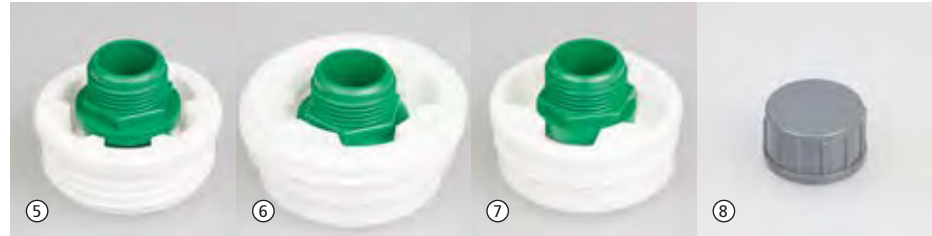

⑤ Gewindeadapter 3/4" - Grobgewinde, Tri-Sure 2"

⑥ Gewindeadapter 3/4" - Grobgewinde, Mauser 2"

⑦ Gewindeadapter 3/4" - Feingewinde 2"

⑧ Verschlusskappe für 3/4"



⑨

Mit den LaboPlast® Gewinde-Adaptoren lassen sich die StopCock-Ablasshähne, Kugelhähne und anderes Zubehör an die meisten handelsüblichen Behälter anschließen.

Alle Adapter haben ein Norm-Außengewinde R 3/4".

Sechskantschlüssel für Gewinde-Adapter

Adapterset Gewindeadapter 3/4" LaboPlast®

Preis €	Mengenstaffel ab	Staffelpreis €	Artikel-Nr.
	10		0600-0050 N4

	Auslaufgewinde	Zulaufgewinde	Farbe	Material	Preis €	Mengenstaffel ab	Staffelpreis €	Artikel-Nr.
①	Hünersdorff	3/4"	rot	PP		10		0600-0010 N4
②	Kautex	3/4"	blau	PP		10		0600-0020 N4
③	zylindrisches R 3/4" Fassgewinde	3/4"	schwarz	PP		10		0600-0150 N4
④	konisches R 3/4" Fassgewinde	3/4"	grün	PP		10		0600-0030 N4
⑤	Grobgewinde, Tri-Sure 2"	3/4"	grün/weiß	PP/PE		10		0600-0094 N4
⑥	Grobgewinde, Mauser 2"	3/4"	grün/weiß	PP/PE		10		0600-0120 N4
⑦	Feingewinde 2"	3/4"	grün/weiß	PP/PE		10		0600-0190 N4
⑧	Verschlusskappe 3/4" Innengewinde		grau	PVC		10		0600-0090 N4
⑨	Sechskantschlüssel für Adapter		blau	PP		10		0600-0001 N4

Fasspumpe Gasdicht PP | geruchfreies Abfüllen

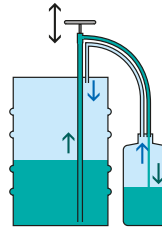

Flüssigkeit wird im geschlossenen System gepumpt (grün). Dämpfe werden über die Gaspendelleitung zurückgeleitet (blau).

- ▶ Mediumsberührte Teile PP und PVC weich (Schlauch)
- ▶ Stufenlos ausziehbares Teleskoprohr
- ▶ Für Fasshöhen von 40 – 67 cm
- ▶ Zwei Adapter für Zufüllgebinde

Die Fasspumpe Gasdicht ermöglicht geruchfreies Abfüllen. Beim Abfüllen mit normalen Pumpen ist es unvermeidlich, dass Dämpfe in die Umgebung gelangen. Dies wird mit dem Gaspendelverfahren vermieden. Dabei werden die entstehenden Dämpfe vom Zufüllgebinde ins Abfüllgebinde über die Gaspendelleitung zurückgeführt. Die Gasleitung und die Flüssigkeitsleitung sind zusätzlich mit Absperrhähnen versehen. Gasdichte Pumpen werden für stark riechende Stoffe wie Ammoniak eingesetzt.

Fasspumpe Gasdicht V2A

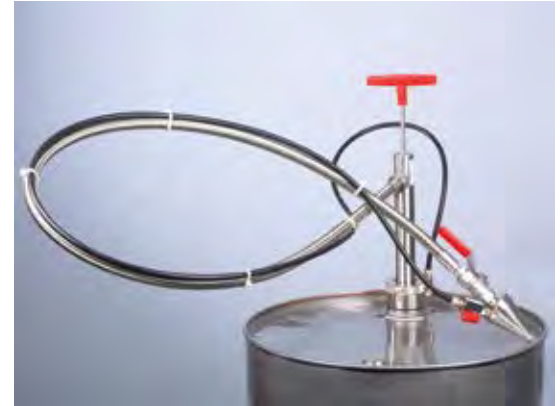

Fasspumpe Gasdicht mit flexiblem Auslaufschlauch für das Abfüllen in große Kanister und Behälter. Bequemes Abfüllen, da der Kanister am Boden stehen bleiben kann. Der Kegelstutzen wird auf den Behälter gehalten.

- ▶ Mediumsberührte Teile: Edelstahl (1.4301), PTFE, Messing vernickelt, PA elektrisch leitfähig
- ▶ Inkl. gasdichter Fassverschraubung mit 2"-Feingewinde
- ▶ Für Flaschenöffnungen von 16 – 49 mm
- ▶ Tauchrohr Ø 32 mm
- ▶ Mit zwei Kugelhähnen kann die Pumpe hermetisch verschlossen werden

Gemeinsam mit der Ludwig-Maximilians-Universität München entwickelt.

Fasspumpe Gasdicht PP

Ausführung	Förderleistung ml/Hub	Preis €	Artikel-Nr.		
① mit Universal-Adapter 30-70 mm Ø	200		5610-1030 N4		
② mit 2 Gewinde-Adaptern 3/4" mit Kontermutter	200		5610-1040 N4		

Fasspumpe Gasdicht Edelstahl mit Auslaufschlauch

Ein-tauch-tiefe cm	Ge-samt-länge cm	Förder-leistung ml/Hub	Preis €	Men-gen-staf-fel ab	Staffel-preis €	Artikel-Nr.	
57	69	350		5		5611-1090 N4	
91	103	560		5		5611-0090 N4	

Handhebelpumpe Alu



Hebelpumpe für petrochemische Stoffe aus stabilem Aluminium Druckguss, Ventile und Kolben aus Kunststoff (PA).

- ▶ Passend für Fassgewinde M 64 x 4 oder R2"
- ▶ Mit Schließvorrichtung
- ▶ Tauchrohrlänge 84 cm
- ▶ Lieferung inklusive Schlauchgarnitur, Schlauchlänge 1,5 m, elektrisch leitfähig, mit Auslaufkrümmer und Knickschutzfeder

Handhebelpumpe Alu

Förderleistung ca. l/min	Förderhöhe Wassersäule m	Anschlussgewinde	Preis €	Artikel-Nr.
25	1	M64x4, R2"		5627-1000 N2

Zubehör

Bezeichnung	Preis €	Artikel-Nr.
Antistatik-Set		5602-1000 N4

Drehkolbenpumpen



Drehkolbenpumpe aus Grauguss



Fassverschraubung Drehkolbenpumpe



Drehkolbenpumpe aus V2A

Vielseitig einsetzbar: Zwischen Rohrleitungen, als Fasspumpe mit starrem Auslaufkrümmer oder mit flexiblem Auslaufschlauch. Durch Vorwärts- und Rückwärtsdrehungen fördert sie in beide Richtungen.

- ▶ Viskosität bis max. 150 cst ISO/11,5° Engler/40 SAE bei + 20°C
- ▶ Schlauchgarnitur aus 1,5 m PVC-Schlauch, Anschlussfittings und Füllstutzen als Zubehör erhältlich
- ▶ Mit zweiteiligem Tauchrohr 100 cm Länge

Drehkolbenpumpe Grauguss

Förderleistung ca. l/min	Anschlussgewinde	Förderhöhe Wassersäule m	Material	Preis €	Artikel-Nr.
① 30	3/4"	8	Grauguss/Bronze		5626-1030 N2
① 40	1"	7,5	Grauguss/Bronze		5626-1040 N2

Drehkolbenpumpe Edelstahl

Förderleistung ca. l/min	Anschlussgewinde	Förderhöhe Wassersäule m	Material	Preis €	Artikel-Nr.
② 40	1"	7	V2A/PTFE		5626-2040 N2

Zubehör

Bezeichnung	Preis €	Artikel-Nr.
③ Fassverschraubung für Drehkolbenpumpe 3/4", 5626-1030		5626-0110 N2
④ Fassverschraubung für Drehkolbenpumpe 1", 5626-1040 / -2040		5626-0121 N2
Winkelverschraubung für Drehkolbenpumpe 3/4", 5626-1030		5626-0132 N2
Winkelverschraubung für Drehkolbenpumpe 1", 5626-1040 / -2040		5626-0133 N2
Schlauch für Drehkolbenpumpe 3/4", 5626-1030		5626-0031 N2
Schlauch für Drehkolbenpumpe 1", 5626-1040 / -2040		5626-0030 N2
Auslaufkrümmer für Drehkolbenpumpe 3/4", 5626-1030		5626-0012 N2

Hebelpumpe



Mit dieser manuellen Hebelpumpe lassen sich ohne großen Kraftaufwand bedarfsgerechte Mengen aus Fässern entnehmen. Ideal für den gelegentlichen Gebrauch.

Einsatzbereiche der Hebelpumpe: Wasser, Schmierstoffe, leichte Öle, sowie wasserbasierte Chemikalien und leichte Säuren und Laugenlösungen.

- ▶ Mit integrierter Fassverschraubung für 1 1/4" und 2" Feingewinde
- ▶ Förderleistung 350 ml pro Hub
- ▶ Eintauchtiefe stufenlos variabel von 65–90 cm



**Hebelpumpe Kolbenstange
Stahl verzinkt**

Die Hebelpumpe besteht aus Polypropylen mit einer Kolbenstange aus verzinktem Stahl und Dichtungen aus FKM.



**Hebelpumpe Kolbenstange
Edelstahl**

Die Hebelpumpe besteht aus Polypropylen mit einer Kolbenstange aus Edelstahl V2A (1.4301) und Dichtungen aus FKM.

Achtung! „Liste der chemischen Beständigkeiten“ beachten!

Hebelpumpe Kolbenstange Stahl verzinkt

Farbe blau Preis €



Artikel-Nr. 5613-0040 N4

Hebelpumpe Kolbenstange Edelstahl

Farbe gelb Preis €



Artikel-Nr. 5613-0041 N4

Hebelpumpe Kompakt



Kompakte, selbstansaugende Hebelpumpe aus Polyethylen, geeignet für alkalische Flüssigkeiten und viele Säuren. Das Teleskopsaugrohr der Hebelpumpe ist stufenlos ausziehbar bis 914 mm, es ist somit einsetzbar für 60-200l Fässer.

- ▶ Förderleistung beträgt ca. 300 ml pro Hub
- ▶ Mit integrierter Fassverschraubung für 2" BSP Gewinde

Achtung! „Liste der chemischen Beständigkeiten“ beachten!

Hebelpumpe Kompakt

Eintauchtiefe cm
91

Preis €

Artikel-Nr.
5613-0020 N4

Kolbenpumpe PP



Die Kolbenpumpe ist aus Polypropylen und Polyethylen gefertigt, für wässrige und petrochemische Produkte. Sie bietet ein gutes Preis-Leistungsverhältnis. Die Kolbenpumpe wird mittels eines 2" - oder 3/4" - Fassgewindes auf dem Abfüllgebilde befestigt. Nach der Montage lässt sich die Pumpe weiterhin um ihre Achse drehen, so können Behältnisse zum Abfüllen auch auf dem Fassdeckel abgestellt werden.

- ▶ Förderleistung einstellbar auf 100, 250, 350 und 500 ml pro Hub
- ▶ Für Behälter mit R2" und 3/4" Innengewinde
- ▶ Tauchrohrlänge 84 cm

Achtung! „Liste der chemischen Beständigkeiten“ beachten!

Kolbenpumpe PP

Preis €

Artikel-Nr.
5613-0030 N4

AccuOne / EnergyOne | flexibel – sicher – komfortabel – mit Hybrid-System

Die neue Art der Flexibilität - Eine Pumpe, maximale Möglichkeiten.

Die Bürkle-Fasspumpen AccuOne und EnergyOne mit einzigartigem Hybrid-System ermöglichen schnelles, flexibles und komfortables Abfüllen, wann und wo immer Sie wünschen. Die Pumpen sind mit zwei unterschiedlichen Stromversorgungssystemen ausgestattet: AccuOne, betrieben mit einem Hochleistungs-Akku oder EnergyOne, mit Netzkabel für den direkten Stromanschluss.

Das Neuartige daran: Die Versorgungseinheiten sind untereinander austauschbar!

Der Akku oder das Netzteil sind über einen Clip-Verschluss abnehmbar und können schnell und einfach gewechselt werden. AccuOne kann somit auch mit der Netzkabeleinheit betrieben werden, sowie EnergyOne mit dem Akku. Mit einem Wechselakku als Zubehör haben Sie zudem niemals Ladepausen.

Auch der Antrieb kann mittels Clip-Verschluss einfach vom Pumpwerk abgekoppelt werden. Dadurch kann mit einem Antrieb an mehreren stationären Pumpwerken abgefüllt werden. AccuOne und EnergyOne sind für Anwendungen konzipiert, in denen auch geringere Mengen Flüssigkeit in kleine Behälter mit engen Öffnungen abgefüllt werden können.

Über das Touch Panel mit schmutz-, wasser- und staubdichter Folientastatur kann die Durchflussmenge von 0,4 l/min bis 12 l/min stufenlos und präzise geregelt werden.

Neben dem Auslaufbogen ist optional ein flexibler Auslaufschlauch mit Zapfpistole erhältlich. Die leichten und leistungsstarken Pumpen sind aus den hochwertigen Materialien PP, PTFE und Hastelloy C gefertigt, für hervorragende chemische Beständigkeit. Dadurch sind sie auch für das Abfüllen von Säuren und Laugen geeignet. Bitte detaillierte Angaben zur chemischen Beständigkeit beachten!

Achtung! „Liste der chemischen Beständigkeiten“ beachten!

Nicht im EX-Bereich verwenden!

- ▶ Einzigartiges Hybrid-System – Akku und Netzteil austauschbar
- ▶ Antriebseinheit leicht abkoppelbar
- ▶ TouchPanel für präzise Dosierung
- ▶ Sehr gute Restentleerung und Förderleistung
- ▶ Ein Antrieb für mehrere Pumpwerke
- ▶ Hervorragende chemische Beständigkeit



Abnehmen des Akkus



Abnehmen des Netzteils



Abnehmen des Antriebs



Touch Panel



Netzteil mit Adapter



Ladegerät



AccuOne akkubetriebene Fasspumpe

EnergyOne netzbetriebene Fasspumpe



Weiteres Zubehör siehe Seite 36



Weiteres Zubehör siehe Seite 36

Die akkubetriebene Fasspumpe AccuOne, mit neuem und einzigartigem Hybrid-System, bietet volle Flexibilität und Unabhängigkeit vom Stromnetz. Leichter, leistungsstarker Akku mit modernster Lithium-Ionen-Technologie der neusten Generation, ohne Memory-Effekt, mit Auto-Stop-Funktion vor Tiefentladung.

Die netzbetriebene Fasspumpe EnergyOne, mit neuem und einzigartigem Hybrid-System, bietet volle Flexibilität und Unabhängigkeit von Akkuladung.

- ▶ Li-Ion Akku – neueste Generation
- ▶ Bis zu 600 Liter Fördermenge pro Akkuladung, Wechselakku erhältlich
- ▶ Wahlweise mit Akku oder mit als Zubehör erhältlichem Netzteil einsetzbar
- ▶ Bestehend aus Pumpwerk, Antrieb, Akku, Ladegerät und festem Auslaufbogen

- ▶ Stromversorgung über Netzteil 230 V, internationale Steckeradapter im Lieferumfang enthalten
- ▶ Unbegrenzte Abfülldauer
- ▶ Wahlweise mit Netzteil oder mit als Zubehör erhältlichem Akku einsetzbar
- ▶ Bestehend aus Pumpwerk, Antrieb, Netzteil mit Stecker und festem Auslaufbogen

AccuOne akkubetriebene Fasspumpe



Eintauchtiefe cm	Preis €	Artikel-Nr.
50		5900-1050 N4
70		5900-1070 N4
100		5900-1100 N4

Zubehör

Bezeichnung	Preis €	Artikel-Nr.
Fassverschraubung PP, R 2", Stahl-Feingewinde, außen		5600-3130 N4
Fassverschraubung PP, Mauser 2", Grobgewinde, außen		5600-3170 N4
Fassverschraubung PP, Tri-Sure, Grobgewinde, außen		5600-3180 N4

EnergyOne netzbetriebene Fasspumpe



Eintauchtiefe cm	Preis €	Artikel-Nr.
50		5900-2050 N4
70		5900-2070 N4
100		5900-2100 N4

Zubehör

Bezeichnung	Preis €	Artikel-Nr.
Fassverschraubung PP, R 2", Stahl-Feingewinde, außen		5600-3130 N4
Fassverschraubung PP, Mauser 2", Grobgewinde, außen		5600-3170 N4
Fassverschraubung PP, Tri-Sure, Grobgewinde, außen		5600-3180 N4

AccuOne / EnergyOne | Zubehör

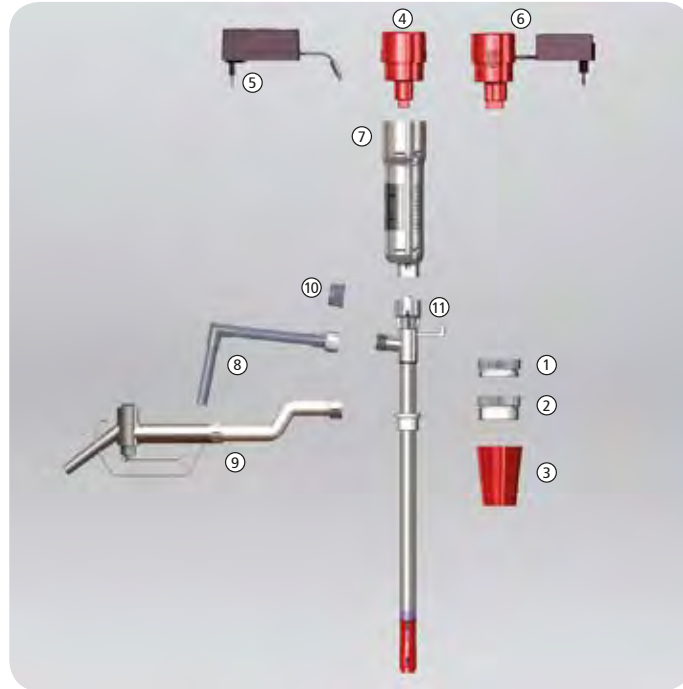

Zubehör

Bezeichnung	Preis €	Artikel-Nr.
① Fassverschraubung PP, R 2", Stahl-Feingewinde, innen		5600-3130 N4
① Fassverschraubung PP, Mauser 2", Grobgewinde, innen		5600-3170 N4
① Fassverschraubung PP, Tri-Sure, Grobgewinde, innen		5600-3180 N4
② Behälter-Verschraubung		5600-3140 N4
③ Fass-Stopfen PVC, Ø 40-70 mm (nicht für EX-Bereich)		5600-3150 N4
④ Akku ohne Ladegerät für Accu/EnergyOne		5900-3010 N4
⑤ Ladegerät für Akku Accu/EnergyOne		5900-3015 N4
⑥ Netzteil mit Stecker für Accu/EnergyOne		5900-3020 N4
⑦ Antrieb ohne Akku/Netzteil Accu/EnergyOne		5900-3030 N4
⑧ Auslaufbogen		5900-3040 N4
⑨ Auslaufschlauch 1,2 m, mit Zapfpistole (PVC, PP, V2A, FKM)		5900-3045 N4
⑩ Verschlusskappe Gewinde 3/4"		8535-0034 N3
⑪ Pumpwerk Accu/EnergyOne Eintauchtiefe 50 cm		5900-3050 N4
⑪ Pumpwerk Accu/EnergyOne Eintauchtiefe 70 cm		5900-3070 N4
⑪ Pumpwerk Accu/EnergyOne Eintauchtiefe 100 cm		5900-3100 N4

Laborpumpe mit Netzbetrieb



Leichte und leistungsstarke Pumpe zum Abfüllen kleiner Mengen wässriger Medien bis 300 mPas aus Kanistern, Fässern und enghalsigen Behältern ab 32 mm Öffnungsdurchmesser.

- ▶ PP
- ▶ Spritzwassergeschützter Motor 230 V/200 W (IP44)
- ▶ Integrierter Sicherheitstaster als Ein-/Ausschalter
- ▶ Dichtungsloses Pumpwerk für Säuren und Laugen
- ▶ Gewindeanschluss 1" mit Schlauchtülle 3/4"
- ▶ Inkl. 1,5 m PVC Schlauch 3/4", PP-Füller und Aufhängevorrichtung

⚠ Achtung! „Liste der chemischen Beständigkeiten“ beachten!

Laborpumpe mit Netzbetrieb

Eintauchtiefe cm	Förderleistung ca. l/min	Förderhöhe Wasser- säule m	Wasser- Rohr-Ø mm	Preis €	Artikel-Nr.
70	75	7	32		5700-2200 N2
100	75	7	32		5700-4400 N2

Zubehör

Bezeichnung	Preis €	Artikel-Nr.
Durchflusszähler PP 1" (siehe Seite 40)		5700-0111 N2

Elektrische Fasspumpe Petro | für Diesel, Heizöl EL, Kühlerfrostschutzmittel



Elektrische Fasspumpe zum Fördern von Diesel, Heizöl EL, unverdünnte Kühlerfrostschutzmittel und weiteren Flüssigkeiten der Gefahrenklasse AIII (VbF). Der integrierte Heberschutz verhindert Leakage bei defektem Schlauch. Lieferbar für 230 V. Wahlweise mit Standard- oder selbstabstellender Automatik-Zapfpistole. Elektronischer Durchflusszähler mit Summenspeicher und Kalibrierungsmöglichkeit (ungeeicht) als Zubehör erhältlich.

- ▶ Mit manueller Ansaugpumpe
- ▶ VDE-geprüft, Motor mit Thermoschaltsicherung
- ▶ Fassgewinde M 64 x 4 und 2"
- ▶ Saugschlauch mit Filter 1,60 m lang
- ▶ Zapfschlauch aus Perbunan, 4 m lang, mit Knick-schutzfeder und Zapfpistole

! Nicht für wasserhaltige/verdünnte Flüssigkeiten geeignet!



Durchflusszähler Petro

Elektrische Fasspumpe Petro			
Ausführung	Förderleistung ca. l/min	Preis €	Artikel-Nr.
Standard	40		5780-0040 N2
Automatik	40		5780-0041 N2
Zubehör			
Bezeichnung		Preis €	Artikel-Nr.
Durchflusszähler Petro			5780-0020 N2

Fasspumpe für Säuren und Laugen



Fasspumpe für dünnflüssige Säuren wie Salzsäure, Phosphorsäure, Chromsäure, Akkusäure, Zitronensäure, etc.

- ▶ Motor 230 V
- ▶ Pumpwerk PP, Welle Hastelloy C
- ▶ Gewindeanschluss 1 1/4" mit Schlauchtülle 3/4"
- ▶ 2 m PVC-Gewebeschauch 3/4"
- ▶ Zapfpistole PP
- ▶ Fassverschraubung PP
- ▶ Förderhöhe 19 mWS, Fördermenge 85 l/min

! Achtung! „Liste der chemischen Beständigkeiten“ beachten!

Fasspumpe für Säuren und Laugen			
Eintauchtiefe cm	Rohr-Ø mm	Preis €	Artikel-Nr.
100	41		5762-0100 N2
120	41		5762-0101 N2
Zubehör			
Bezeichnung	Preis €	Artikel-Nr.	
Durchflusszähler PP 1 1/4" (siehe Seite 40)		5700-0121 N2	

Fasspumpe für konz. Säuren/Laugen



Fasspumpe für hochaggressive Säuren und Laugen, wie Schwefelsäure, Salpetersäure, Flusssäure, Natriumhypochlorit etc.

- ▶ Motor 230 V
- ▶ Pumpwerk PVDF
- ▶ Gewindeanschluss 1 1/4" mit Schlauchtülle 3/4"
- ▶ 2 m Spezialchemieschlauch 3/4"
- ▶ Zapfpistole PVDF
- ▶ Fassverschraubung PP
- ▶ Förderhöhe 17 mWS, Fördermenge 80 l/min

! Achtung! „Liste der chemischen Beständigkeiten“ beachten!

Fasspumpe für konzentrierte Säuren/Laugen			
Eintauchtiefe cm	Rohr-Ø mm	Preis €	Artikel-Nr.
100	41		5762-0200 N2
120	41		5762-0201 N2
Zubehör			
Bezeichnung	Preis €	Artikel-Nr.	
Durchflusszähler PVDF 1 1/4" (siehe Seite 40)		5700-0141 N2	

Fasspumpe für Mineralöle



Fasspumpe für leichtviskose Mineralölprodukte wie Diesel, Heizöl, Hydraulik-, Maschinen- und Motorenöl etc.

- ▶ Motor 230 V
- ▶ Pumpwerk aus Aluminium
- ▶ Schlauchanschluss Alu 1"
- ▶ 2 m PVC-Gewebeschlauch 1"
- ▶ Schlauchschellen 1"
- ▶ Zapfpistole Alu, Fassverschraubung PP
- ▶ Mediumsberührte Teile aus Aluminium und V4A (1.4571)
- ▶ Förderhöhe 19 mWS, Fördermenge 85 l/min

Achtung! „Liste der chemischen Beständigkeiten“ beachten!

Fasspumpe für Mineralöle

Eintauchtiefe cm	Rohr-Ø mm	Preis €	Artikel-Nr.
100	41		5763-0100 N2



Fasspumpe für Lösemittel



Fasspumpe für leichtentzündliche Kohlenwasserstoffe, wie Ethanol, Benzin, Butanol, Isopropanol, Kerosin, Methanol etc.

- ▶ Motor 230 V
- ▶ Pumpwerk aus Edelstahl
- ▶ Potenzialausgleichskabel
- ▶ Leitfähige Schlaucheinbindungen
- ▶ 2 m Lösemittelschlauch 3/4"
- ▶ Zapfpistole Messing
- ▶ Fassverschraubung PP
- ▶ Förderhöhe 14 mWS, Fördermenge 95 l/min

Achtung! „Liste der chemischen Beständigkeiten“ beachten!

Fasspumpe für Lösemittel

Eintauchtiefe cm	Rohr-Ø mm	Preis €	Artikel-Nr.
100	41		5763-0301 N2



Durchflusszähler



Kompakter elektronischer Durchflusszähler für elektrische Fass- und Behälterpumpen. Für dünnflüssige Medien.

- ▶ Messung nach dem Turbinenradprinzip
- ▶ Zähler lässt sich auf das jeweilige Medium kalibrieren
- ▶ Verschiedene Ausführungen für viele Anwendungsbereiche
- ▶ Automatisches Einschalten bei erkanntem Durchfluss
- ▶ Messgenauigkeit $\pm 1\%$, einfache Nachkalibrierung
- ▶ Langlebige Lithiumbatterie
- ▶ Für Einsätze bis max. 4 bar (bei 20 °C)
- ▶ Viskositätsbereich 0,8 - 40 mPas
- ▶ Temperaturbereich -10 - +50 °C

Durchflusszähler					
Material	Ausführung	Messbereich l/min	Anschluss-gewinde	Preis €	Artikel-Nr.
PP, Hastelloy C4, FKM	für Heizöl, Diesel, Salzsäure, Natronlauge etc.	5 – 90	G 1 1/4"		5700-0121 N2
PP, Hastelloy C4, FKM	für Heizöl, Diesel, Salzsäure, Natronlauge etc.	5 – 90	G 1"		5700-0111 N2
PVDF, Hastelloy C4, FKM	für hochaggressive Flüssigkeiten wie Chlorbleichlauge, Salpetersäure, Schwefelsäure etc.	5 – 90	G 1 1/4"		5700-0141 N2

Doppelmembran - Pumpe Ölfrei



Druckluftbetriebene Doppelmembranpumpe zur Förderung von viskosen, korrosiven, abrasiven und brennbaren Flüssigkeiten. Pumpenausführung 1/4". Die Pumpe ist in den Werkstoffen Polypropylen, PVDF und Nylon verfügbar. Die Membranen, Kugeln und Sitze sind in Geolast, PTFE und Santopren lieferbar. Festpartikel bis 1,6 mm Ø können gefördert werden.

- ▶ Max. Fördermenge 16 l/min
- ▶ Saughöhe trocken 6 m
- ▶ Selbstansaugend
- ▶ Betriebsdruckluft min. 1,4 bar, max. 6,8 bar
- ▶ Max. Temperatur 66 °C
- ▶ Saug-/Druckstutzen 1/4" BSP Innengewinde

Doppelmembran-Pumpe Ölfrei			
Ausführung	Material	Preis €	Artikel-Nr.
für Flüssigkeiten auf Wasserbasis, Schmierstoffe, Mineralöle	Gehäuse PP, Membran Geolast		5765-0001 N2
für korrosive Flüssigkeiten, anorg. Säuren/Laugen, Plattierbad-Lös.	Gehäuse PP, Membran PTFE		5765-0002 N2
für Flüssigkeiten auf Wasserbasis, Natronlauge, Kalkmilch	Gehäuse PP, Membran Santopren		5765-0003 N2
für starke Säuren u. Laugen, erhöhter Temperaturbereich	Gehäuse PVDF, Membran PTFE		5765-0004 N2

Magnetkreiselpumpen



Die Magnetkreiselpumpen sind geeignet zum Fördern von Säuren, Laugen, alkalischen und galvanischen Bädern, Fotochemikalien sowie radioaktiven, sterilen und hochkorrosiven Flüssigkeiten. Durch den Antrieb über berührungslose Magnetkraftübertragung sind keine dynamischen Wellenabdichtungen erforderlich, somit ist das Pumpengehäuse hermetisch abgedichtet und lässt keine Leckagen zu.

- ▶ Dichtungslos
- ▶ Umgebungstemperatur max. 45 °C
- ▶ Betriebstemperatur max. 60 °C
- ▶ Viskosität max. 20 mPas

Magnetkreiselpumpe 15 Watt, Motor 230 V, Materialien PP (glasfaserverstärkt), Edelstahl (Welle), Rulon (Lager), FKM (Dichtung).

- ▶ Fördermenge 1 bis 12 l/min, Förderhöhe bis 2 m
- ▶ Ohne Gewinde, Schlauchtülle 14 mm

Magnetkreiselpumpe 29 Watt, Motor 230 V, Material PP (glasfaserverstärkt), Edelstahl, Rulon (Lager), FKM (Dichtung), Keramik (Welle).

- ▶ Fördermenge 1 bis 24 l/min, Förderhöhe bis 3 m
- ▶ Saug- / Druckanschluss G 3/4" Außengewinde (BSP)

Magnetkreiselpumpe

Ausführung	Preis €	Artikel-Nr.
① 15 Watt, ohne Gewinde, mit Schlauchtülle		5766-0001 N2
② 29 Watt, mit R 3/4" Außengewinde		5766-0002 N2



Membran-Vakuumpumpe AirJet Mini



Die einköpfige Membran-Vakuumpumpe AirJet Mini eignet sich für vielfältige Anwendungen im Labor und der Industrie. Die trockenlaufende Membran-Vakuumpumpe fördert, verdichtet und evakuiert 100% ölfrei, somit ohne zu verfälschen oder zu verunreinigen, und kann auch als Kompressor eingesetzt werden. AirJet Mini dient zum Fördern und Evakuieren von Luft und neutralen oder leicht aggressiven bzw. korrosiven Gasen und Dämpfen.

- ▶ Gewicht 1,9 kg, Abmessungen LxBxH 164/90/141 mm
- ▶ Schlauchanschluss ID 4 mm
- ▶ Wartungsfrei, umweltfreundlich
- ▶ Hohe Gasdichtigkeit
- ▶ Sehr leise und schwingungsarm



! Achtung! „Liste der chemischen Beständigkeiten“ beachten!

① Membran-Vakuumpumpe/Kompressor AirJet Mini

Ausführung	Förderleistung ca. l/min	Unterdruck mbar	Druck max. bar	Preis €	Artikel-Nr.
EPDM Membran	6	100	2,4		5625-2000 N2
PTFE Membran	5,5	160	2,5		5625-2001 N2

② Zubehör

Bezeichnung	Preis €	Artikel-Nr.
② Feinregulierkopf AirJet Mini		5625-2002 N2
③ Geräuschdämpfer AirJet Mini		5625-2003 N2

Saugheber mit Kugelhahn | für das gelegentliche Abfüllen von Flüssigkeiten



Einfach zu bedienendes Gerät für schnelles Abfüllen von wässrigen Flüssigkeiten aus hoch stehenden in tiefer stehende Gebinde.

Funktion nach dem Heberprinzip: Flüssigkeit braucht nur einmal angesaugt werden, daher besonders praktisch zur kompletten Entleerung eines Behältnisses.

- ▶ LDPE/PVC
- ▶ Förderleistung 9 l/min
- ▶ Mit robustem Kugelhahn aus PP
- ▶ Gute Sicht auf Medium durch transparente Schläuche
- ▶ Schlauch-Knickschutz mit Aufhängeöse
- ▶ Preiswerte Abfülleinheit, wenn nicht ständig abgefüllt werden muss

Auf Anfrage auch mit starrem Tauchrohr lieferbar.

Saugheber mit Kugelhahn

Material	Eintauchtiefe cm	Schlauch Innen-Ø mm	Förderleistung ca. l/min	Preis €	Mengenstaffel ab	Staffelpreis €	Artikel-Nr.
LDPE/PVC/PP	100	15	9		10		5605-1000 N4



Viskosität von Flüssigkeiten

Für jede Flüssigkeit die richtige Pumpe
Pumpen finden in vielfältigen Einsatzgebieten ihre Anwendung.
Bürkle bietet Ihnen eine große Anzahl verschiedener Ausführungen.
Bei der Auswahl einer geeigneten Pumpe sind jedoch einige Kriterien zu beachten.

Von zentraler Bedeutung sind Viskosität, Struktur und Dichte der Flüssigkeit. Wichtig ist außerdem, wie sich die Flüssigkeit z. B. bei Temperatur- und Druckveränderungen verhält. Damit Sie mit Sicherheit die richtige Pumpe auswählen, stehen wir Ihnen natürlich gern mit Rat und Tat zur Seite.

Viskosität – was ist das eigentlich?

Viskosität charakterisiert das Fließverhalten einer Flüssigkeit. Hohe Viskosität bedeutet Dickflüssigkeit, eine niedrige dagegen Dünnflüssigkeit. Diese „Zähigkeit“ einer Flüssigkeit resultiert aus zwischenmolekularen Kräften, man spricht auch von der inneren Reibung. Diese innere Reibung nimmt mit steigender Temperatur ab, mit fallender Temperatur zu. Die Angabe der dynamischen Viskosität erfolgt in Pas, bei dünnflüssigen Medien in mPas. Sie ist definiert durch die Kraft in Newton, die notwendig ist, um zwei Platten mit einer Flüssigkeitsschicht von 1 m², um einen Meter mit einer Geschwindigkeit von 1 m/s gegeneinander zu verschieben.

Viskosität am Beispiel von Motorenöl

Jedem geläufig sind die Viskose-Bezeichnungen für Motoröl. Diese Klassifizierung bezieht sich auf die Fließfähigkeit des Motoröls in Abhängigkeit von der Temperatur. Im Winter werden dünnflüssige Öle benötigt. Im Sommer wird das Öl heißer, muss aber ausreichend dickflüssig bleiben. Beispiel: SAE 5W-40. Die erste Viskositätskennzahl definiert die Eigenschaften bei 0 °F (-18 °C), die zweite gilt für eine Öltemperatur von 210 °F (99 °C). Ein Öl der Klassifizierung 5W (W=Winter) ist also bei Kälte dünnflüssiger als ein Öl der Klassifizierung 15W.



Typische Viskositätswerte in mPas bei 20 °C

Petroleum	0,65	Kaffeesahne	~ 10	Hydrauliköl	~ 120
Wasser	1,0	Glykol	40	Motoröl 15W40	390
Traubensaft	2 – 5	Olivenöl	~ 100	Honig	~ 10 000

Ablasshähne StopCock | absolut dichtschießend, leichtgängig



Der drehbare Auslaufwinkel verhindert Nachtropfen. Die Reduziertülle ermöglicht Auslauf in enge Öffnungen.

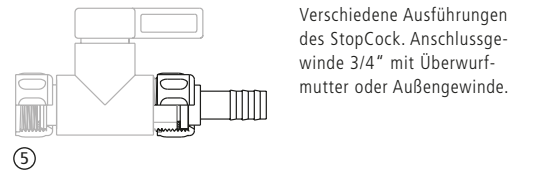
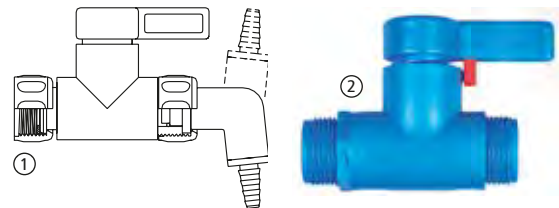

Verschiedene Ausführungen des StopCock. Anschlussgewinde 3/4" mit Überwurfmutter oder Außengewinde.

Die Ablasshähne StopCock passen auf alle Behälter mit R 3/4" Anschlussgewinde. Mit Gewinde-Adaptoren lassen sich die Hähne an fast alle anderen Behälter anschließen.

- ▶ Absolut dichtschießend
- ▶ Besonders leichtgängig
- ▶ Mit Anschluss-Überwurf-Mutter, garantiert senkrechte Position des Hahns

- ▶ Druckbeständig bis 2 bar bei 20°C (ohne Auslaufwinkel und Tülle)
- ▶ Mit Auslaufwinkel und drehbarem Nachtropfverhinderer
- ▶ Mit Reduzier-Auslauffülle für enge Flaschenöffnungen, 6–8 mm Außendurchmesser
- ▶ Medienberührte Teile PP, PE und PTFE

! Nicht für kristallisierende Flüssigkeiten geeignet!

StopCock Ablasshahn



Zulaufgewinde	Auslaufgewinde	Preis €	Mengenstaffel ab	Staffelpreis €	Artikel-Nr.
① Überwurfmutter 3/4"	Auslaufwinkel/Tülle		10		0525-1000 N4

StopCock Durchlaufhahn



Zulaufgewinde	Auslaufgewinde	Preis €	Mengenstaffel ab	Staffelpreis €	Artikel-Nr.
② Außengewinde 3/4"	Außengewinde 3/4"		10		0525-3000 N4
③ Überwurfmutter 3/4"	Außengewinde 3/4"		10		0525-5000 N4
④ Überwurfmutter 3/4"	Überwurfmutter 3/4"		10		0525-7000 N4

Zubehör

Bezeichnung	Preis €	Artikel-Nr.
⑤ Schlauchtüllen StopCock 4 mm		0525-1304 N4
Schlauchtüllen StopCock 6 mm		0525-1306 N4
Schlauchtüllen StopCock 8 mm		0525-1308 N4
Schlauchtüllen StopCock 10 mm		0525-1310 N4
Schlauchtüllen StopCock 12 mm		0525-1312 N4
Schlauchtüllen StopCock 16 mm		0525-1316 N4
Auslaufwinkel StopCock		0525-1400 N4

Ablasshahn Compact | klein, aber oho!



Der Ablasshahn Compact für Kanister und Fässer besticht durch seine kompakte Bauweise, die es ermöglicht, den Hahn am Kanister problemlos auch in Kühlschränken, Regalen etc. einzusetzen. Der kurze Auslauf ragt nicht über die Unterkante des Behälters hinaus, somit ist der Hahn auch bei geringem Platzangebot ideal.

Die speziell optimierte Konstruktion des Auslasses formt einen gleichmäßigen, nicht spritzenden Flüssigkeitsstrahl.

Der leichtgängige und dichtschießende Ablasshahn wird mit einer Anschluss-Überwurfmutter angeschraubt. Dies garantiert eine senkrechte Position des Hahns und ermöglicht ein Nachjustieren.

Ablasshahn Compact passt an alle Behälter mit R 3/4" Anschlussgewinde.

Die Werkstoffe PP, PE und PTFE bieten eine hervorragende chemische Beständigkeit gegenüber Säuren und Laugen.

Der Ablasshahn Compact ist die ideale Ergänzung zu dem Raumparkkanister Flachmann – für perfektes Lagern und Abfüllen auf engstem Raum!

- ▶ Raumsparendes Design
- ▶ Optimierter Auslauf für gleichmäßigen Durchfluss
- ▶ Mit Anschluss-Überwurfmutter für senkrechte Position des Hahns
- ▶ Absolut dichtschießend

Ablasshahn Compact

Zulaufgewinde	Preis €	Mengenstaffel ab	Staffelpreis €	Artikel-Nr.
Überwurfmutter 3/4"		10		0530-1000 N4



Raumsparsset StopCock



LaboPlast

Das Raumsparsset StopCock besteht aus dem Raumsparkanister Flachmann mit Gewindestutzen (0435-2050) und dem Ablasshahn StopCock (0525-1000).

Raumsparsset StopCock 			
Preis €	Mengenstaffel ab	Staffelpreis €	Artikel-Nr.
	10		0435-0001 N4

Raumsparsset Compact

bürkle



Der Ablasshahn Compact ist die ideale Ergänzung zu dem Raumsparkanister Flachmann – für perfektes Lagern und Abfüllen auf engstem Raum!

Das Raumsparsset Compact besteht aus dem Raumsparkanister Flachmann mit Gewindestutzen (0435-2050) und dem Ablasshahn Compact (0530-1000).

LaboPlast

Raumsparsset Compact 			
Preis €	Mengenstaffel ab	Staffelpreis €	Artikel-Nr.
	10		0435-3000 N4

StopCock PA, elektrisch leitfähig



Handelsübliche Ablasshähne aus den Werkstoffen Polyethylen oder Polypropylen können nicht für Lösungsmittel eingesetzt werden. Der Ablasshahn StopCock PA ist aus elektrisch leitfähigem Polyamid hergestellt und somit für Lösungsmittel bestens geeignet.

StopCock PA passt auf 3/4"-Außengewinde und mit dem mitgelieferten Adapter auf 3/4"-Innengewinde und damit auf fast alle handelsüblichen Kanister und Fässer mit Bodenablassgewinde.

- ▶ Mit Auslaufwinkel und drehbarem Nachtropfverhinderer
- ▶ Mit Reduzier-Auslauffülle für enge Flaschenöffnungen, 6–8 mm Außendurchmesser
- ▶ Medienberührte Teile PA elektrisch leitfähig und PTFE
- ▶ Lieferung inklusive elektrisch leitfähigem PA Adapter für 3/4" Innengewinde

StopCock PA, elektrisch leitfähig

Zulaufgewinde	Auslaufgewinde	Preis €	Mengenstaffel ab	Staffelpreis €	Artikel-Nr.
Überwurfmutter 3/4"	Auslaufwinkel/Tülle		10		0525-1100 N4



Kugelhahn PP



Kugelhahn PP passt auf alle Behälter mit R 3/4" Anschlussgewinde. Mit Gewinde-Adaptern lässt er sich an fast alle anderen Behälter anschließen. Robuste Industriequalität, großer Durchfluss.

- ▶ Für kristallisierende Medien geeignet
- ▶ Max. 4 bar Druck bei 20°C
- ▶ Mit Anschluss-Überwurf-Mutter, garantiert senkrechte Position des Hahns
- ▶ Inkl. Auslaufwinkel
- ▶ Schlauchtülle 16 mm Ø
- ▶ Nennweite 12 mm Ø

Kugelhahn PP

Preis €	Mengenstaffel ab	Staffelpreis €	Artikel-Nr.
	5		0500-0100 N4

Zubehör

Bezeichnung	Preis €	Artikel-Nr.
Gewindedichtband PTFE		0006-4514 N3

Fass-Kugelhähne PP | dicht, adaptierbar



Fass-Kugelhähne aus PP für Fässer mit Gewindeanschluss.

- ▶ Für kristallisierende Medien geeignet
- ▶ Max. 4 bar Druck bei 20 °C
- ▶ Individuell anpassbar, durch vielfältiges Zubehör

Fass-Kugelhähne PP

Zulaufge- winde	Auslaufge- winde	NW mm	Preis €	Mengen- staffel ab	Staffel- preis €	Artikel-Nr.
1/2" außen	1/2" innen	15		10		0500-0112 N4
3/4" außen	3/4" innen	20		10		0500-0134 N4
1" innen	1" innen	25		5		0500-8001 N3
1/2" innen	1/2" innen	15		5		0500-8002 N3
3/4" innen	3/4" innen	20		5		0500-8003 N3

Zubehör

Bezeichnung	Preis €	Artikel-Nr.
Schlauch-Tülle, gerade, 1/2" außen		8545-0012 N3
Schlauch-Tülle, gerade, 3/4" außen		8545-0034 N3
Schlauch-Tülle, gerade, 1" außen		8545-0100 N3
Schlauch-Winkel fest, 1/2" außen		8547-0012 N3
Schlauch-Winkel fest, 3/4" außen		8547-0034 N3
Schlauch-Winkel fest, 1" außen		8547-0100 N3
Gewindeadapter Tri-Sure Grobgewinde 2" außen, 3/4" innen		0600-0140 N3
Gewindeadapter 2" Feingewinde außen, 3/4" innen		0600-0180 N3
Gewindedichtband PTFE		0006-4514 N3

Kugelhahn PP, weiß



Kugelhahn aus PP mit Außen- / Innengewinde, glasfaserverstärkt, Kugel aus PP, Griff mit O-Ring aus lebensmittelechtem NBR und Dichtung aus HDPE.

- ▶ Max. Betriebsdruck 10 bar (bei +20°C)
- ▶ Max. Betriebstemperatur 100°C
- ▶ Speziell für den Lebensmittelbereich geeignet

Schlauchwinkel,
90°, mit Über-
wurfmutter, In-
nengewinde und
Reduziertülle.



Fasshahn Air



Keine zusätzliche Belüftungsöffnung nötig, PE, transparent, 3/4" Gewindeanschluss außen.

- ▶ selbstbelüftend
- ▶ NW 13 mm
- ▶ Dichtung aus Naturgummi

Kugelhahn PP, weiß

Zulaufgewinde	Auslaufgewinde	NW mm	Preis €	Mengenstaf- fel ab	Staffelpreis €	Artikel-Nr.
1/2" innen	M29x1,75 außen	15		10		0500-8102 N3
3/4" innen	M36x3 außen	20		10		0500-8103 N3
1" innen	M42x3 außen	25		10		0500-8101 N3
1/2" außen	M29x1,75 außen	15		10		0500-8202 N3
3/4" außen	M36x3 außen	20		10		0500-8203 N3
1" außen	M42x3 außen	25		10		0500-8201 N3

Zubehör

Bezeichnung	Preis €	Artikel-Nr.
Behälteranschluss 1/2" außen		8533-0012 N3
Behälteranschluss 3/4" außen		8533-0034 N3
Behälteranschluss 1" außen		8533-0100 N3
Schlauch-Winkel m. Überwurfmutter, Gewinde M29x1,75		8548-0020 N3
Schlauch-Winkel m. Überwurfmutter, Gewinde M36x3		8548-0025 N3
Schlauch-Winkel m. Überwurfmutter, Gewinde M42x3		8548-0030 N3
Gewindedichtband PTFE		0006-4514 N3

Fasshahn Air

Preis €	Mengenstaf- fel ab	Staffelpreis €	Artikel-Nr.
	25		0533-0010 N3

Fasshahn Edelstahl



Sehr stabiler und robuster Fasshahn aus Edelstahl V2A (1.4301). Der Auslauf des Fasshahns ist um 360° drehbar und kann somit in jede benötigte Position eingestellt werden. Mit praktischer Aufhänge-Vorrichtung für Abfüllbehälter und Öse zum Abschließen des Fasshahns.

- ▶ Dichtungen PTFE, FKM
- ▶ Selbstschließend
- ▶ Anschlussgewinde 3/4"
- ▶ Abschließbar
- ▶ NW 10 mm



Fasshahn Messing



Fasshahn für petrochemische Flüssigkeiten, schließt selbstständig bei Nichtbetätigung (erhöhte Sicherheit), Gewindeanschluss 3/4" außen.

- ▶ Dichtungen NBR
- ▶ Selbstschließend
- ▶ NW 10 mm

Fasshahn Edelstahl

Preis €

Artikel-Nr.
0535-0020 N4



Fasshahn Messing

Preis €

Mengengruppe ab 10
Staffelpreis €

Artikel-Nr.
0535-0010 N4



Fasshahn Jumbo Reiberhahn



Reiberhahn für R2" Fassgewinde, 50 mm Durchfluss, für dickflüssige Medien wie Lacke, Leime, Shampoo.

- ▶ Preiswerter Reiberhahn
- ▶ PE, braun
- ▶ Dichtung aus EPT

Fassventil

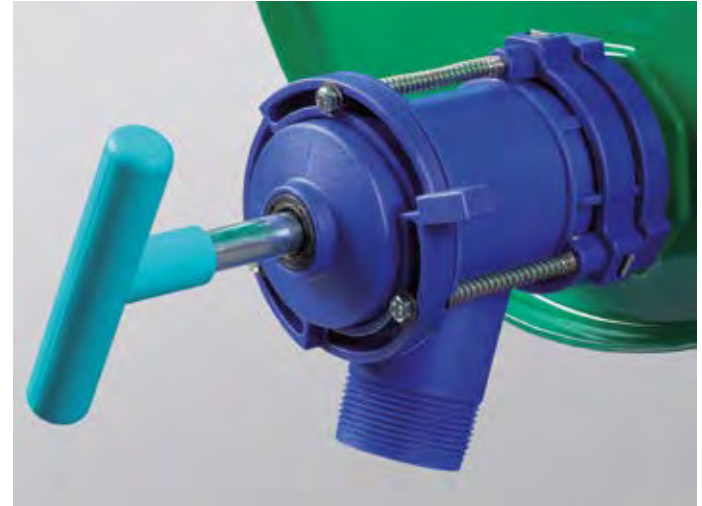

Das Fassventil erlaubt auch bei hochviskosen Flüssigkeiten ein schnelles und sauberes Entleeren.

Es ist für Metallfässer mit 2" BSP-Tri-Sure Metallfassverschluss geeignet.

Das Fassventil ermöglicht sowohl das Öffnen des Fassverschlusses, als auch das Entleeren und Wiederverschließen selbst bei liegenden, vollen Fässern ohne diese bewegen zu müssen.

Fasshahn Jumbo Reiberhahn

Preis €	Mengenstaffel ab	Staffelpreis €	Artikel-Nr.	
	10		0534-0020 N4	

Fassventil

Preis €	Artikel-Nr.	
	0536-0010 N4	

Auslaufhähne IBC

Der Auslaufhahn IBC ist ein hochwertiger und robuster Kugelhahn mit Schlauchanschluss und Anschlussadapter inklusive Dichtung, für Normgewinde S 60x6 außen oder 1" außen, passend für alle gängigen europäischen IBC Container.

Der Auslaufhahn kann, bei entsprechendem Gewinde, auch direkt auf den bereits am IBC Tank befindlichen Original-Auslaufhahn aufgeschraubt werden, wenn dieser undicht oder defekt ist. Somit garantiert der Auslaufhahn IBC eine schnelle, sichere und gut dosierbare Restentleerung des Containers.

Zum professionellen Anschluss eines Schlauches, oder zum Abfüllen aus Ihrem IBC Container ist der Auslaufhahn ein unabdingbares Zubehör.

- ▶ Durchfluss 1"
- ▶ Passend für Anschlussgewinde S 60x6 außen oder 1" außen
- ▶ Auslaufhahn und Verschlusskappe PP glasfaserverstärkt, Kugel und Adapter PP
- ▶ Max. Betriebsdruck 10 bar (bei +20°C)
- ▶ Max. Betriebstemperatur 80°C

① Auslaufhahn IBC mit Schlauchtülle 90° und Verschlusskappe. Alternativ kann der Hahn mit beiliegender Verschlusskappe verschlossen werden. Schlauchtülle PA Ø außen 30 mm, passend für flexible Schläuche.

② Auslaufhahn IBC mit innovativer Schlauchverschraubung. Die Schlauchverschraubung ermöglicht eine einfache, schnelle und sichere Anbindung verschiedenster Schläuche, eine zusätzliche Schlauchschelle ist nicht nötig. Schlauchaufnahme PP/POM Ø außen 25 mm. Lebensmittelzulassung für wässrige Flüssigkeiten.



① Auslaufhahn IBC mit Auslaufwinkel

Preis €	Mengenstaffel ab	Staffelpreis €	Artikel-Nr.
	5		0534-0002 N3



② Auslaufhahn IBC mit Schlauchverschraubung

Preis €	Mengenstaffel ab	Staffelpreis €	Artikel-Nr.
	5		0534-0001 N3



Wanddosiergerät | exaktes Dosieren



Wand-Dosiergerät für unkompliziertes, sauberes und exaktes Dosieren von Harzen, Lacken, Peroxiden, Epoxidharz sowie vielen anderen pumpfähigen Medien – ohne Verkleben und Verschmutzen. Für den stationären Einsatz am Arbeitsplatz.

Anwendung

1. Pumpenhebel nach oben drücken.
Dosiermenge an der Skala des Glaszylinders ablesen.
2. Pumpenhebel nach unten drücken. Flüssigkeit wird über Auslaufhahn direkt in das zu befüllende Gebinde gepumpt.

- ▶ Werkstoffe: Glas, PTFE, PE und Edelstahl
- ▶ Einfache Reinigung
- ▶ Wandmontage vorbereitet
- ▶ Ansaugschlauch PE

Wanddosiergerät

Dosiervolumen ml	Ansaugschlauch Ø mm	Teilung ml	Preis €	Artikel-Nr.
100	10	1		5912-0100 N2
250	22	5		5912-0250 N2
500	29	5		5912-0500 N2



Abfüllgeräte LiquoFill für Flüssigkeiten



- ▶ Dosiergenauigkeit +/- 0,5 %
- ▶ 300-800 Abfüllungen je Stunde
- ▶ Selbstansaugend

Zubehör:

- ▶ Höhenverstellbarer Abfülltisch aus Edelstahl zur Positionierung der Gebinde
- ▶ Düsen mit/ohne Sieb, verschiedene Durchmesser
- ▶ Membranventile (für viskose Produkte) und Nachtropfverhinderer (für Produkte mit geringer Oberflächenspannung), nur möglich bei pneumatischem und halbautomatischem Antrieb

Die Abfüllgeräte LiquoFill wurden speziell entwickelt für das exakte Abfüllen und Dosieren von verschiedensten Flüssigkeiten. Insbesondere bei Kleinserien ist LiquoFill interessant, denn der Kauf einer stationären, meist auf Großserien konzipierten Abfüllstation ist oft nicht rentabel.

Zum Einsatz kommen die Abfüll- und Dosiergeräte in der Produktion und im Labor für kosmetische, pharmazeutische, chemische Produkte, Farben sowie in der Getränke- und Nahrungsmittelindustrie. LiquoFill ist sofort betriebsbereit, einfach zu handhaben und leicht zu reinigen. Die Abfüllgeräte können mit einer Spanneinrichtung am Tisch befestigt bzw. direkt auf den Tisch verschraubt werden, sie sind leicht transportierbar und somit an verschiedenen Einsatzorten verwendbar.

Die Abfüllmenge kann mit einer Einstellmutter, ohne Werkzeug, präzise und stufenlos justiert und an einer Anzeige abgelesen werden. Durch umsetzbaren Handhebel sowohl für Rechts- als auch für Linkshänder geeignet.

Medium berührende Teile aus Edelstahl V4A (1.4404/1.4571), Federn V2A (1.4310), PTFE und FKM. Gehäuse aus Aluminium, Schutzhauben aus Edelstahl.

Verschiedene Abfülldüsen (Ø4/3 mm - Ø16/14 mm, mit/ohne Sieb) ermöglichen eine individuelle Befüllung unterschiedlichster Behältnisse wie Flaschen, Tuben, Dosen, Tiegel oder Gläser.



Bitte bei Bestellung Abfüllmedium angeben, wir prüfen die chemische Beständigkeit. Bei der Bestellung von Abfülldüsen bitte immer die gewünschte Größe mit angeben.

Abfüllgeräte LiquoFill für Flüssigkeiten

Abfüllgerät LiquoFill, Handbetrieb

Volumetrischer Kolbendosierer mit manuellem Antrieb per Handbetätigung. Die Abfüllgeräte mit manueller Betätigung sind auch nachträglich mit dem pneumatischen Antrieb nachrüstbar. Gehäuse Abmessungen: LxBxH 690 x 150 x 350 mm.



Abfüllgerät LiquoFill, Handbetrieb

Dosiervolumen ml	Abfülldüse Ø mm	Preis €	Artikel-Nr.
8 - 80	6/4		5913-0020 NO
20 - 210	8/6		5913-0200 NO
50 - 500	10/8		5913-0500 NO

Zubehör

Bezeichnung	Preis €	Artikel-Nr.
Höhenverstellbarer Abfülltisch		5913-0001 NO
Abfülltrichter LiquoFill ca. 10 l		5913-0002 NO
Austauschsatz LiquoFill 8-80 ml		5913-0003 NO
Austauschsatz LiquoFill 20-210 ml		5913-0004 NO
Austauschsatz LiquoFill 50-500 ml		5913-0005 NO
Dichtungssatz für 5913-0020, -2020		5913-0006 NO
Dichtungssatz für 5913-0200, -2200		5913-0007 NO
Dichtungssatz für 5913-0500, -2500		5913-0008 NO

Abfüllgerät LiquoFill, pneumatischer Antrieb

Volumetrischer Kolbendosierer mit pneumatischem Antrieb, mit Startkontakt über Fußschaltung. Für die pneumatischen Geräte wird eine Druckluftversorgung von 4 - 6 bar benötigt. Gehäuse Abmessungen: LxBxH 1200 x 150 x 400 mm.



Abfüllgerät LiquoFill, pneumatischer Antrieb

Dosiervolumen ml	Abfülldüse Ø mm	Preis €	Artikel-Nr.
8 - 80	6/4		5913-2020 NO
20 - 210	8/6		5913-2200 NO
50 - 500	10/8		5913-2500 NO

Zubehör

Bezeichnung	Preis €	Artikel-Nr.
Höhenverstellbarer Abfülltisch		5913-0001 NO
Abfülltrichter LiquoFill ca. 10 l		5913-0002 NO
Austauschsatz LiquoFill 8-80 ml		5913-0003 NO
Austauschsatz LiquoFill 20-210 ml		5913-0004 NO
Austauschsatz LiquoFill 50-500 ml		5913-0005 NO
Dichtungssatz für 5913-0020, -2020		5913-0006 NO
Dichtungssatz für 5913-0200, -2200		5913-0007 NO
Dichtungssatz für 5913-0500, -2500		5913-0008 NO

Abfüllgerät LiquoFill pro, halbautomatischer Antrieb

Preiswerte halbautomatische Abfüllmaschine mit reproduzierbarer Geschwindigkeitseinstellung. Mit Startkontakt über Fußschaltung. Mit Handrad und Anzeige für präzise, stufenlose Justierung des Dosier Volumens. Gehäuse Abmessungen: LxBxH 1150 x 135 x 370 mm.



Abfüllgerät LiquoFill pro, halbautom. Antrieb

Dosiervolumen ml	Abfülldüse Ø mm	Preis €	Artikel-Nr.
5 - 60	6/4		5913-4060 NO
30 - 300	8/6		5913-4300 NO
80 - 1050	10/8		5913-4550 NO

Zubehör

Bezeichnung	Preis €	Artikel-Nr.
Höhenverstellbarer Abfülltisch		5913-0001 NO
Abfülltrichter LiquoFill ca. 10 l		5913-0002 NO
Austauschsatz pro, 5 - 60 ml		5913-4001 NO
Austauschsatz pro, 30 - 330 ml		5913-4002 NO
Austauschsatz pro, 80 - 1050 ml		5913-4003 NO
Dichtungssatz pro für 5913-4060		5913-4004 NO
Dichtungssatz pro für 5913-4300		5913-4005 NO
Dichtungssatz pro für 5913-4550		5913-4006 NO
Pneumatischer Nachtropfverhinderer		5913-2000 NO

Abfüllgerät PastoFill für pastöse Substanzen



Die Abfüllmaschine PastoFill wurde speziell entwickelt für manuelles Abfüllen von hochviskosen Produkten. Insbesondere bei Kleinserien ist PastoFill interessant, denn der Kauf einer stationären, meist auf Großserien konzipierten Abfüllstation ist oft nicht rentabel. Zum Einsatz kommen die Abfüll- und Dosiergeräte in der Produktion und im Labor für kosmetische, pharmazeutische, chemische Produkte, Cremes, Salben sowie in der Getränke- und Nahrungsmittelindustrie.

PastoFill ist sofort betriebsbereit, einfach zu handhaben und leicht zu reinigen. Die Abfüllgeräte können mit einer Spanneinrichtung am Tisch befestigt bzw. direkt auf den Tisch verschraubt werden, sie sind leicht transportierbar und somit an verschiedenen Einsatzorten verwendbar.

Die Abfüllmenge kann mit einer Einstellmutter, ohne Werkzeug, präzise und stufenlos justiert und an einer Anzeige abgelesen werden.

Medium berührende Teile aus Edelstahl V4A (1.4404/1.4571), PETP, NBR, PTFE und FKM. Gehäuse aus Aluminiumguss. Gehäuse Abmessungen: LxBxH 740 x 500 x 510 mm.

Verschiedene Abfülldüsen (Ø6/4 mm - Ø22/20 mm) ermöglichen eine individuelle Befüllung unterschiedlichster Behältnisse wie Flaschen, Tuben, Dosen, Tiegel oder Gläser. Bei der Bestellung von Abfülldüsen bitte immer die gewünschte Größe mit angeben.

- ▶ Inkl. Vorratstrichter 10 l
- ▶ Dosiergenauigkeit +/- 0,5 %
- ▶ 300 - 600 Abfüllungen je Stunde
- ▶ Selbstansaugend aus Edelstahltrichter

Zubehör:

- ▶ Fülldüsen für Tiegel- und Tubenabfüllung in verschiedenen Durchmessern
- ▶ Deckel für Vorratstrichter

Abfüllgerät PastoFill für pastöse Substanzen

Dosiervolumen ml	Abfülldüse Ø mm	Preis €	Artikel-Nr.
10 - 160	14/12		5913-1160 NO
30 - 260	14/12		5913-1260 NO

Zubehör

Bezeichnung	Preis €	Artikel-Nr.
Austauschsatz PastoFill für 5913-1160, 3 - 15 ml		5913-1110 NO
Austauschsatz PastoFill für 5913-1260, 10 - 50 ml		5913-1111 NO

Bitte bei Bestellung Abfüllmedium angeben, wir prüfen die chemische Beständigkeit. Bei der Bestellung von Abfülldüsen bitte immer die gewünschte Größe mit angeben.

Abtropf-Sicherheitsständer



Mit dem Abtropf-Sicherheitsständer wird Restflüssigkeit aus Pumpenrohren oder Probennehmern sicher aufgefangen. Der Sicherheitsständer ist beständig gegen verdünnte Laugen und Säuren. Der Auffangbehälter kann auch mit einem Neutralisationsmedium gefüllt werden, welches die Restflüssigkeit verdünnt und neutralisiert.

Mit stabilen Rohrschellen wird das Ständerrohr fest an die Wand montiert. Die Rohrschellen können einfach geöffnet werden, um den Sicherheitsständer abzunehmen. Der Behälter zum Auffangen der Flüssigkeit kann abgeschraubt werden und ist somit bequem auszutauschen oder zu entleeren.

Abtropf-Sicherheitsständer

Gesamt-länge cm	Innen-Ø mm	Preis €	Mengen-staffel ab	Staffel-preis €	Artikel-Nr.
117	35		5		5618-1000 N4

Allgemeines Pumpenzubehör



Mit dem Gewindedichtband aus PTFE können Gewinde ideal abgedichtet werden. Geringe Reibung, chemisch ausgezeichnet beständig, temperaturbeständig von -80°C bis + 260°C.

Gewindedichtband PTFE

Breite mm	Länge m	Preis €	Mengenstaffel ab	Staffelpreis €	Artikel-Nr.
12	12		10		0006-4514 N3



Universal-Fass-Schlüssel zum mühelosen Öffnen auch von festsitzen-den Fassverschlüssen 3/4" bis 2". Ein unverwüstliches Werkzeug aus verzinktem Stahl.

Universal-Fass-Schlüssel

Preis €	Mengenstaffel ab	Staffelpreis €	Artikel-Nr.
	10		5690-0090 N4



Sechskant-Mutter mit Innengewinde.

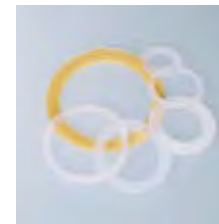

Flachdichtungen aus Polyethylen, transparent passend auf Außen- oder Innengewinde.

▶ PE

Sechskant-Mutter

Gewinde	Material	Preis €	Mengenstaffel ab	Staffelpreis €	Artikel-Nr.
1/2"	HDPE		10		8537-0012 N3
3/4"	HDPE		10		8537-0034 N3
1"	HDPE		10		8537-0100 N3
2"	PP		10		8537-0200 N3

Flachdichtungen PE

Gewinde	Ausführung	Stück pro Pack	Preis €	Mengenstaffel ab	Staffelpreis €	Artikel-Nr.
1/2"	für Außengewinde	10		10		8538-0012 N3
3/4"	für Außengewinde	10		10		8538-0034 N3
1"	für Außengewinde	10		10		8538-0100 N3
2"	für Außengewinde	10		10		8538-0200 N3
1/2"	für Innengewinde	10		10		8539-0012 N3
3/4"	für Innengewinde	10		10		8539-0034 N3
1"	für Innengewinde	10		10		8539-0100 N3

Handschuhe Rubiflex



Mit kurzer oder langer Stulpe. Sicheres Arbeiten mit Fetten, Mineralölen, Lösungsmitteln und vielen Säuren und Laugen.

- ▶ Aus Nitril
- ▶ Sehr flexibel, weicher Griff
- ▶ Hohe Abrieb- und Schnittfestigkeit
- ▶ Angenehme Baumwoll-Interlock-Innenseite
- ▶ Nach EN 374-Norm

! Achtung! „Liste der chemischen Beständigkeiten“ beachten!

Schutzhandschuhe Rubiflex					
Ausführung	Länge cm	Preis €	Mengenstaffel ab	Staffelpreis €	Artikel-Nr.
① Standard	37		10		2507-0002 N3
② lange Stulpe	60		10		2507-0003 N3
③ Schutzhandschuhe Nitril					
Preis €	Mengenstaffel ab	Staffelpreis €	Artikel-Nr.		
	10		2507-0004		N3

Handschuhe Nitril



Aus Nitril, bewährt beim Umgang mit Säuren, Fetten und Lösungsmitteln.

Kunststoffschrürze

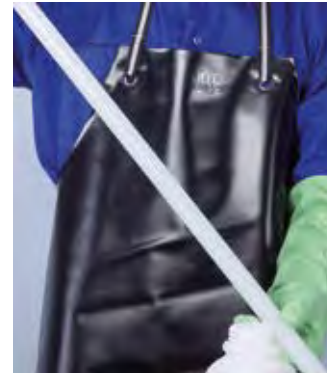

Kunststoffschrürze aus PVC mit eingeschweißten Ösen, Nacken- und Seitenband, Industrie-Qualität, schwarz, gewebeverstärkt, Größe 80 cm x 100 cm.

! Achtung! „Liste der chemischen Beständigkeiten“ beachten!

Kunststoffschrürze				
Preis €	Mengenstaffel ab	Staffelpreis €	Artikel-Nr.	
	10		2507-1001	N3

SafetyBox



Panoraschutzbrille und Schutzhandschuhe aus Nitril für die persönliche Sicherheit, sauber in einer Box aufbewahrt. Von der Berufsgenossenschaft empfohlen.

! Achtung! „Liste der chemischen Beständigkeiten“ beachten!

SafetyBox			
Preis €	Mengenstaffel ab	Staffelpreis €	Artikel-Nr.
	10		2507-9000 N3

Eyes Fresh Mini-Augendusche



Mini-Augendusche ideal für Labor, Abfüllstationen oder alle Arbeitsplätze, an denen mit aggressiven Stoffen gearbeitet wird. Eyes Fresh lässt sich auf jeden herkömmlichen Kaltwasserhahn montieren. Durch Knopfdruck kann von Augendusche auf Perlwasser zum Waschen umgestellt werden (wird beim Schließen des Wasserhahns wieder auf AugendusCHFunktion zurückgestellt). Passend für Wasserhähne mit Außengewinde M22x1, 1/2" oder 3/8".

Bei ausreichendem Wasserdruck Leistung gemäß DIN EN 15154-2.

Eyes Fresh Mini-Augendusche				DIN
Ausführung	Preis €	Mengenstaffel ab	Staffelpreis €	Artikel-Nr.
Perlwasser auf Knopfdruck		5		2515-0100 N4

Augenspülflasche



Ungefüllte Flasche für 600 ml Inhalt, durch Kippventil und Staubschutzkappe auslaufsicher. Anleitung (in deutscher Sprache) aufgedruckt, aus transparentem PE.

Augenspülflasche				DIN
Preis €	Mengenstaffel ab	Staffelpreis €	Artikel-Nr.	
	10		2507-2000	N3

Halter für Augenspülflasche			
Preis €	Mengenstaffel ab	Staffelpreis €	Artikel-Nr.
	10		2507-2001 N3

Augenschutz / Schutzbrillen



Ultraleichtbauweise mit nur 18 Gramm Gesamtgewicht. Höchste Flexibilität, perfekte Passform und rutschfreien Sitz.

Schutzbrille Ultraleicht

Farbe	Preis €	Mengenstaffel ab	Staffelpreis €	Artikel-Nr.
blau		5		2502-1002 N3



Superleichte Schutzbrille im sportlichen Design, höchster Tragekomfort, nach DIN/EN-Norm.

Schutzbrille Sport

Farbe	Preis €	Mengenstaffel ab	Staffelpreis €	Artikel-Nr.
blau/orange		5		2502-2010 N3



Überbrille mit scharnierlosen Bügeln mit weichen Bügelenden. Vereint die Vorteile der Bügelbrille mit den Trageigenschaften von Kopfbändern. Das flexible Bügelkonzept erlaubt es sich den unterschiedlichen Tragesituationen anzupassen, sowohl mit als auch ohne Korrektionsbrille. DIN EN 166 - 168 und 170.

Schutzbrille Ultraflex

Farbe	Preis €	Mengenstaffel ab	Staffelpreis €	Artikel-Nr.
blau		5		2502-1003 N3



Mit anatomisch geformter Wrap-around-Scheibe für ein erhöhtes Maß an Sicherheit. Freier Blick in alle Richtungen, um 20 % größere Abdeckung gegenüber normalen Bügelbrillen, UV-Schutz bis 400 nm.

Schutzbrille Style

Farbe	Preis €	Mengenstaffel ab	Staffelpreis €	Artikel-Nr.
schwarz		5		2502-1006 N3



Leicht, uneingeschränkte Seitenwahrnehmung, fein verstellbare Bügelinklination und 4-stufige Bügellängenverstellung garantieren optimale Passform und druckfreien Sitz durch Duo-Flex Bügel, Seitenschutz in Scheibe integriert, nach DIN EN 166-168 und 170.

Schutzbrille Astrolite

Farbe	Preis €	Mengenstaffel ab	Staffelpreis €	Artikel-Nr.
schwarz/blau		5		2502-4000 N3
schwarz/rot		5		2502-4001 N3

Augenschutz / Schutzbrillen



Anti-Beschlag-Scheiben, für Brillenträger geeignet, mit Entlüftungssystem, uneingeschränkte Seitenwahrnehmung, dichter, druckfreier Sitz, nach DIN/EN-Norm.



Verschiedene Farben, angenehm leicht. Gute Anpassbarkeit durch 4-stufige Bügellängenverstellung. Scheibe aus hochschlagzähem Polycarbonat mit integriertem Seitenschutz. Höchster UV-Schutz.



Sehr komfortable Überbrille mit uneingeschränkter Seitenwahrnehmung, passend über die meisten Korrektionsbrillen. 180° Sichtfeld, seitliche Belüftung durch die Bügel. Bügel in 4 Stufen längenverstellbar. Ohne Beschichtung. Mit Polycarbonatbügeln. Nach DIN EN 166-168 und 170.

► Ideal als Besucherbrille



Extrem robustes Brillenetui mit verstärktem Reißverschluss und Gürtelschleufe. Passend für alle Bügelbrillen. Nicht für Vollsichtbrille UltraVision geeignet.



Sehr robustes großes Vollsichtbrillenetui mit Reißverschluss, Gürtelschleufe und zusätzlichem Fach. Für alle Bügel- und Vollsichtbrillen geeignet.

Vollsichtbrille UltraVision

Farbe	Preis €	Mengenstaffel ab	Staffelpreis €	Artikel-Nr.
orange		5		2502-1007 N3

Schutzbrille Color

Farbe	Preis €	Mengenstaffel ab	Staffelpreis €	Artikel-Nr.
gelb/schwarz		5		2502-1004 N3
blau		5		2502-1005 N3
silbergrau		5		2502-1010 N3
violett/grün		5		2502-1012 N3

Schutzbrille Panorama

Farbe	Preis €	Mengenstaffel ab	Staffelpreis €	Artikel-Nr.
glasklar		5		2502-1001 N3

Brillenetui mit Gürtelschleufe für Bügelbrillen

Farbe	Preis €	Mengenstaffel ab	Staffelpreis €	Artikel-Nr.
schwarz		5		2502-1008 N3

Brillenetui für Vollsichtbrillen

Farbe	Preis €	Mengenstaffel ab	Staffelpreis €	Artikel-Nr.
schwarz		5		2502-1009 N3

Inhaltsverzeichnis Probenehmer

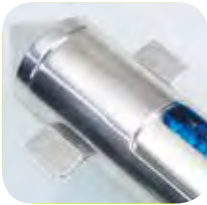

68 – 85 Probenehmer für Schüttgüter

68 – 73 Zonensammler

79 – 82 Pharma-Probenehmer

82 – 85 Sackstecher

86 – 93 Zubehör Probenehmer für Schüttgüter

94 – 98 Probenehmer für viskose Medien

99 – 123 Probenehmer für Flüssigkeiten

108 – 115 Vakuum-Probenzieher

116 – 120 Tauchflaschen, Tauchgefäße

121 – 134 Einweg-/ sterile Probenahme

128 – 145 Schaufeln, Schaber, Löffel und Spatel

146 – 147 Eis- und Fleischprobenahme

148 – 149 Boden-Probenahme

150 – 153 Zubehör Probenahme



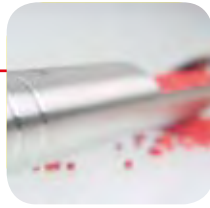

Probenehmer

Proben von Flüssigkeit, Schüttgut und Viskosem

Proben nehmen – aber richtig

Entnahme von Proben

Bei der Probenahme werden Stichproben von einer Gesamtmenge entnommen. Diese Proben dienen als Grundlage für die Analyse zur Qualitätssicherung. Die korrekte Durchführung der Stichprobenentnahme ist daher ein eminent wichtiges Thema. Nur mit repräsentativen und authentischen Proben können zuverlässige Aussagen über die Qualität, Beschaffenheit oder Zusammensetzung eines bestimmten Materials gemacht werden.

Mit modernsten Techniken können sehr genaue Materialanalysen durchgeführt werden. Diese nützen jedoch nichts, wenn sich bereits beim Ziehen der Probe ein Fehler einschleicht, der sich schließlich durch sämtliche Analyseschritte durchzieht und damit das Endergebnis der Qualitätskontrolle von vornherein verfälscht.

Korrekte Aussagen über die Beschaffenheit eines Materials können nur gemacht werden, wenn man mit derselben Richtigkeit Proben nimmt und sie so behandelt, wie man sie nachher auch analysiert. Im Kern geht es darum, dass die Beschaffenheit und Zusammensetzung der Probenmenge exakt der großen Materialmenge entspricht, die schließlich bewertet werden muss.

Proben nehmen – aber wie?



Bei der Probenahme sind einige wesentliche Vorgaben wie z.B. DIN-Normen zu beachten. Es empfiehlt sich nach einer betriebsinternen Checkliste vorzugehen, die ein fester Bestandteil des Qualitätsstandards eines Unternehmens sein sollte. In dieser Checkliste werden alle relevanten Probenahmeschritte schriftlich dokumentiert, damit sie jederzeit nachvollziehbar sind.

Ort der Probenentnahme

Der Ort an dem der Probenzug stattfindet, muss so sauber wie möglich gehalten werden. Zumindest ist auf den Einsatz sauberer Probennehmer, Geräte und Hilfsmittel zu achten. Während des Verfahrens



dürfen keine äußeren Faktoren die Probe beeinflussen. Selbst geringe Fremdverschmutzungen können das Untersuchungsergebnis stark verfälschen. Reinigungsmittel, die für die Reinigung des Probennehmers oder der Verpackung der Proben verwendet wurden, können das Ergebnis der Analyse ebenso verfälschen.

Proben nehmen – aber wer? – Fachpersonal

Die Probenahme sollte nur von geschultem Fachpersonal durchgeführt werden. Es muss gewährleistet sein, dass die Entnahme der Probe exakt nach den vorgeschriebenen DIN-Normen, bzw. betrieblichen Richtlinien abläuft.

Die Sachkenntnis ist von größter Wichtigkeit, weil nur vor Ort auf veränderte Umstände reagiert werden kann. Nur der Spezialist kann auftretende Fehler oder veränderte Umstände schnell und sicher erkennen und entsprechend darauf reagieren.

Proben nehmen - womit? - Probenahmegeräte



Die Wahl des richtigen Probenahmegerätes unterliegt vielen verschiedenen Auswahlkriterien. Sie richtet sich nach der Materialbeschaffenheit des Probenehmers ebenso wie nach Art der Probenentnahme, nach dem Behälter oder dem Ort, in dem sich das Material befindet, und nach der Häufigkeit, nach der Stichproben gezogen werden müssen. Neben den individuellen Anforderungen für die Probenahme sollte jeder Probenehmer folgende Grundvoraussetzungen erfüllen:



Werkstoff der Probenehmer

Der Probenehmer sollte aus inerten Werkstoffen gefertigt sein, aus denen sich kein Material herauslösen kann und welches nicht mit anderen Stoffen reagiert und somit die Probe kontaminieren kann. Das inerte Material richtet sich jeweils nach

dem zu beprobenden Medium. In der Regel sind Probenehmer aus Edelstahl und hochwertigen Kunststoffen, z.B. PTFE, gut geeignet.

Reinigung der Probenehmer

Die Probenahmegeräte sollten schnell und einfach zu reinigen und unter Umständen auch sterilisierbar sein. Im Lebensmittelbereich empfehlen sich steril verpackte Einmalprobenehmer, die nach Gebrauch entsorgt werden können.

Verarbeitung der Probenehmer

Probenehmer dürfen keine Rillen oder Hinterschneidungen haben, da sich in solchen Hinterschneidungen Restmaterial ablagert, das sich nicht mehr entfernen lässt. Verschleppungskontamination und Memoryeffekt können dann nicht mehr ausgeschlossen werden.

Oberflächen der Probenehmer

Die Oberflächen der Probenehmer müssen besonders glatt sein, beispielsweise elektropoliertes Edelstahl oder PTFE. Dies verhindert Materialablagerungen und vereinfacht die Reinigung wesentlich. Bei der Auswahl des richtigen Probenehmers ist vor allem darauf zu achten, dass das Probenahmegerät innen exakt verarbeitet ist. Nur äußerlich polierte Probenehmer erfüllen keine Qualitätsnorm.

Beprobungstechnik – physikalische und analytische Probe

Man unterscheidet zwischen der physikalischen Probe und der analytisch/chemischen Probe.

Bei der **physikalischen Probe** wird die Schüttdichte, die Materialverteilung, die Materialbeschaffenheit, Materialform und nach Bedarf Verfärbung oder Verschmutzung bestimmt. Hier gilt es besonders zu berücksichtigen, dass das Material bei der Probenentnahme durch das Probenahmegerät nicht in seinen Eigenschaften verändert oder zerstört wird. Eine vor Ort genommene Probe muss auch noch transportiert werden. Bei der Verpackung und beim Probentransport sollten genau die gleichen, hohen Qualitätsstandards gelten wie bei der Probenahme, damit die Probe unverfälscht im Labor ankommt.

Bei der **analytischen Probenahme** ist neben den oben angeführten Aspekten besonders auf die Reinheit zu achten. Dafür kann manchmal die Materialbeschaffenheit außer Acht gelassen werden, weil die Probe speziell aufbereitet wird. Hier können also auch Probenehmer verwendet werden, die die physikalische Materialbeschaffenheit verändern.

Proben-Entnahmetechnik

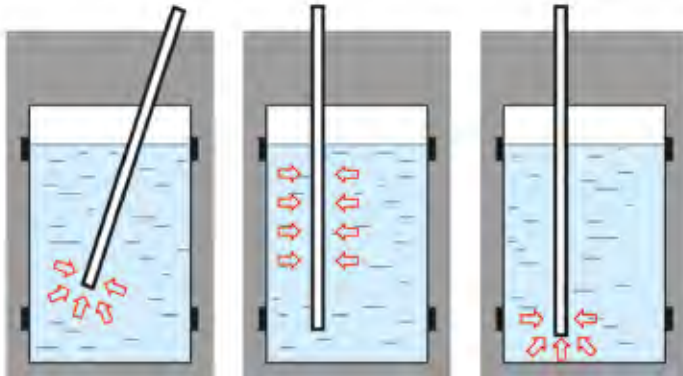

Von links nach rechts: Zielpunktprobe, Allschichtprobe, Bodenprobe

Allschichtprobe

Man entnimmt eine Probe durch alle Schichten eines Materials und erhält einen repräsentativen Querschnitt.

Zielpunktprobe

Man entnimmt eine gezielte Probe von einer vorher bestimmten Stelle. Entweder trifft man dadurch eine Aussage über den Zustand des Materials genau an dieser Stelle oder man streut mehrere Zielpunktproben über eine größere Fläche oder in einem großvolumigen Gebinde, um einen authentischen Querschnitt zu erhalten. Alle Zielpunktproben zusammengenommen ergeben so wiederum eine repräsentative Probe.

Abschluss des Probenahmeverfahrens



Nach der Entnahme muss eine Probe transportfähig verpackt werden. Ideal sind saubere Probenbehälter, die direkt am Probenentnahmegesetz befestigt sind. Das Probengut kommt mit der Umgebung nicht in Kontakt und ist gleichzeitig für den

Transport fertig verpackt. Für die Verpackung, Lagerung und den Transport einer Probe gelten dieselben Bedingungen wie für die Probenehmer. Beachten Sie auch hier die Sauberkeit des Verpackungsmaterials und die Kontaminationsgefahr durch auslösende Stoffe. Der Probenbehälter wird schließlich verwechslungsfrei etikettiert, beschriftet und falls notwendig in Kühlboxen zum Labor gebracht. Empfehlenswert sind Kühlboxen mit Temperaturkontrolle, in denen ideale Kühltemperatur herrscht.

Tipp

Falls Proben aus Säcken oder Big Bags entnommen wurden, müssen die Einstichstellen anschließend verschlossen werden. Hierzu sollten besonders stark haftende Etiketten verwendet werden, die sich beschriften lassen und auf stark verschmutzten Unterlagen kleben.



Noch Fragen?

Wir beraten Sie gerne. Sprechen Sie mit uns – Telefon +49 7635 82795-0. Oder schicken Sie uns eine Mail an info@buerkle.de.

Bürkle GmbH – Ihr Partner in allen Fragen zur manuellen Probenahme.

Übersicht Probenehmer

Produkt	Seite	Flüssigkeiten normal	Flüssigkeiten aggressiv	Flüssigkeiten brennbar	Viskose Medien/Pasten	Gefriergut	Schüttgut, Pulver	Bodenproben	Probentransport	Pharma	Sterilisiert	Zubehör/Sonstiges
Zonen-Sammler	68						x			x		
Allschicht-Sammler	69						x			x		
EasySampler	71						x			x		
Spiralus Zonensammler	71						x					
Allschicht-Bohrer	72						x					
Schürfstecher	73				x		x					
Scratcher	73				x		x					
PowderProof®	74						x			x		
SiloBohrer	76						x					
SiloPicker	78						x					
Novartos	79						x			x		
MicroSampler	80						x			x		
PharmaPicker	81						x			x		
PharmaSpoon	82				x		x					
StickProof	82						x			x		
Milky	83						x			x		
Tubus	83						x			x		
QuickPicker	84						x			x		
close-it Verschluss-Siegel	86						x		x			x
close-it food & pharma	88						x		x	x		x
close-it tape/food & pharma	89						x		x	x		x
seal-it Plombenetikett	91								x			x
safe-it, secure-it	92								x			x
SampleSafe Plombe	93								x			x
Klappstecher	94				x		x					
Pigmentstecher	94				x		x					
QualiRod	95				x							
Spatel	96				x	x	x					x
Spatel Edelstahl	96				x		x			x		
Mini ViscoSampler	97				x					x		
Schöpfer Edelstahl	97	x		x	x		x			x	x	
ViscoSampler	98				x							
LiquiSampler	99	x	x									
Stechheber	100	x										
Einweg-Stechheber	101	x	x									
Schöpfer PTFE	101	x	x							x		
ChemoSchöpfer	102	x	x		x							
Flüssigkeits-Sammler	103	x										
TeleSchöpfer	104	x										
Becher Edelstahl	105	x			x		x					
ChemoSampler	106	x	x									
MiniSampler	108	x	x									
ProfiSampler	110	x	x									
Liqui-Zonensammler	112	x	x									
UniSampler	113	x										

Produkt	Seite	Flüssigkeiten normal	Flüssigkeiten aggressiv	Flüssigkeiten brennbar	Viskose Medien/Pasten	Gefriergut	Schüttgut, Pulver	Bodenproben	Probentransport	Pharma	Sterilisiert	Zubehör/Sonstiges
UniSampler „Ex“	113	x		x								
Vampir	115	x	x									
Tauchflasche Glas	116	x		x								
Taubomben	117	x		x								
Tauchflasche Ex	117	x		x								
Mini-Tauchbombe	118	x		x								
Tauchgefäß	118	x		x								
AquaSampler	119	x	x									
Taubomben Target	119	x										
DispoSampler	121	x	x		x		x			x	x	
LiquiDispo	122	x	x							x	x	
DispoPipette	122	x	x							x	x	
ViscoDispo	123	x	x		x					x	x	
DispoTube	123	x	x							x	x	
DispoDispo	124						x			x	x	
DispoPicker	124						x			x	x	
DispoLance	125						x			x	x	
MicroDispo	125						x			x	x	
MultiDispo	126						x			x	x	
TargetDispo	127						x			x	x	
ZoneDispo	127						x			x	x	
SteriPlast® Schaufeln	129				x		x			x	x	
SteriPlast® Spatel	130				x		x			x	x	
SteriPlast® Probenlöffel	131	x			x	x	x			x	x	
SteriBag	132	x			x	x	x	x	x	x	x	
SteriBag StandUp	133	x			x	x	x	x	x	x	x	
SteriPlast® Schöpfdose	134	x	x							x	x	
SteriPlast® Saugspritze	134	x	x		x					x	x	
EasyScoop	136						x					
Schaufel V2A	136				x	x	x					
FoodScoop	137				x		x			x		
PharmaScoop	137				x		x			x		
LaboPlast® Schaufeln	141				x		x			x		
LaboPlast® Spatel	142				x		x			x		
LaboPlast® Probenlöffel	143	x			x	x	x			x		
Schaber	144				x	x						
Schaufeln PP	144						x	x				
Beefsteaker	146				x							
IceSampler	146				x	x						
Eisbohrer	147				x	x						
GeoSampler	148									x		
Pürckhauer	148									x		
Maulwurf	149									x		
SnowPack® Trockeneisgerät	150					x				x		
Probendosen	151									x	x	x

Zonen-Sammler | für Schüttgüter aller Art



1. Multi-Sammler (mehrere geschlossene Kammern)
2. Allschicht-Sammler (offenes Innenrohr)
3. Uno-Sammler (eine geschlossene Kammer)

Bürkle-Zonensammler dienen der Probenahme von Schüttgütern aller Art. Der große Vorteil der Zonensammler liegt darin, dass Allschichtproben aus allen Schichten eines Gebindes gesammelt werden können. Mit den Stechlanzen können unterschiedliche Schüttgüter, vom feinsten Pulver bis hin zu großen Körnern, wie Mais oder Nüssen, gesammelt werden. Die Zonensammler sind in verschiedenen Längen erhältlich. 55 cm (nur Multi-, Uno- und Allschichtsammler) speziell für Säcke geeignet, 85 cm lang (speziell für Fässer, Tonnen, Mischbehälter) und 150 cm, sowie 250 cm lang (nur Jumbo-Sammler) für BigBags, Silos, Tanks etc. Mit hilfreichen Zubehör wie Verschlusshülsen, Qualipaper, Reinigungsbürste, Entleervorrichtung und close-it-Verchluss-Siegel wird die einfache und sichere Probenahme zusätzlich erleichtert. Die Zonensammler sind in verschiedenen Varianten für unterschiedliche Beprobungen erhältlich.

- ▶ Geringstmögliche Spaltenabstände zwischen dem Innen- und Außenrohr
- ▶ Leichte Reinigung, Spitze abnehmbar
- ▶ Farbcodierung (Multi- und Uno-Sammler)
- ▶ Ultrareine Werkstoffe
- ▶ Hervorragende Verarbeitung, robuste Ausführung



Farbcodierung: Kennzeichnung gegen Verwechslung bei Multi-Sammler und Uno-Sammler.

Zonen-Sammler | für Schüttgüter aller Art



Allschicht-Sammler, mit offenem Innenrohr, ohne getrennte Kammern, und großem Sammelvolumen. Für Allschichtproben durch alle Schichten des Probengutes.

- ▶ Aluminium oder V4A (1.4404)
- ▶ 25 mm Ø

Entspricht ISTA-Norm für Samenlänge 10 mm (Weizen, Hafer) und 5 mm (Flachs, Wicke).



Multi-Sammler mit mehreren geschlossenen Kammern, für Multi-Zielpunktproben aus mehreren vorbestimmten Probentiefen.

- ▶ Aluminium, V4A (1.4404) oder V4A/PTFE
- ▶ Version aus V4A/PTFE mit geringerem Gewicht durch PTFE-Sammelkammern
- ▶ Mit Farbcodierungs-System
- ▶ 25 mm Ø



Uno-Sammler aus Edelstahl V4A/PTFE mit einer geschlossenen Sammelkammer für eine Zielpunktprobe aus einer vorbestimmten Probentiefe.

- ▶ Außenrohr Edelstahl V4A (1.4404), Sammelkammern aus PTFE
- ▶ Mit Farbcodierungs-System
- ▶ 25 mm Ø



close-it verschließt Öffnungen – siehe Seite 86.

Allschicht-Sammler

Material	Gesamtlänge cm	Einstechtiefe mm	Anzahl Öffnungen	Kammervolumen ml	Preis €	Artikel-Nr.
Aluminium	55	430	3	70		5317-2055 N4
Aluminium	85	710	3	130		5317-2085 N4
Aluminium	150	1355	5	260		5317-2150 N4
V4A	55	430	3	70		5316-2055 N4
V4A	85	710	3	130		5316-2085 N4
V4A	150	1355	5	260		5316-2150 N4

Multi-Sammler

Material	Gesamtlänge cm	Einstechtiefe mm	Anzahl Sammelkammern	Kammervolumen ml	Preis €	Artikel-Nr.
Aluminium	55	430	3	14		5317-1058 N4
Aluminium	85	710	3	17		5317-1085 N4
Aluminium	150	1355	5	17		5317-1150 N4
V4A	55	430	3	14		5316-3055 N4
V4A	85	710	3	17		5316-3085 N4
V4A	150	1355	5	17		5316-3150 N4
V4A/PTFE	55	430	3	14		5316-0055 N4
V4A/PTFE	85	710	3	17		5316-0085 N4
V4A/PTFE	150	1355	5	17		5316-0150 N4

Uno-Sammler

Material	Gesamtlänge cm	Einstechtiefe mm	Anzahl Sammelkammern	Kammervolumen ml	Preis €	Artikel-Nr.
V4A/PTFE	55	430	1	17		5316-1055 N4
V4A/PTFE	85	710	1	17		5316-1085 N4
V4A/PTFE	150	1355	1	17		5316-1150 N4

Anwendung

1. Handgriff drehen, Kammern schließen.
2. Sammler in gewünschte Tiefe einstecken.
3. Kammern öffnen, Schüttgut fließt in die Kammern.
4. Kammern schließen.
5. Sammler zurückziehen.
6. Einstichöffnung mit close-it Kontroll-Verschluss-Siegel verschließen.
7. Kammern entleeren auf Quali-Paper oder mit Entleervorrichtung.

Zonen-Sammler | für Schüttgüter aller Art



Jumbo-Sammler mit 50 mm Rohrdurchmesser, ideal für größere Körnung und größere Mengen. Mit offenem Innenrohr und großem Sammelvolumen, für Allschichtproben durch alle Schichten des Probengutes oder mit Sammelkammern getrennt durch PTFE-Separatoren für Multi-Zielpunktproben aus mehreren vorbestimmten Probentiefen.

- ▶ Aluminium oder Aluminium/PTFE
- ▶ 50 mm Ø

Jumbo-Sammler

Ausführung	Gesamtlänge cm	Material	Einstehtiefe mm	Anzahl Öffnungen	Kammer-volumen ml	Preis €	Artikel-Nr.
Allschicht, offenes Innenrohr	85	Aluminium	710	3	880		5319-1085 N4
Allschicht, offenes Innenrohr	150	Aluminium	1355	5	1700		5319-1150 N4
Allschicht, offenes Innenrohr	250	Aluminium	2355	7	2900		5319-1250 N4
Multi - getrennte Sammelkammern	85	Aluminium/PTFE	710	3	390		5319-2085 N4
Multi - getrennte Sammelkammern	150	Aluminium/PTFE	1355	5	650		5319-2150 N4
Multi - getrennte Sammelkammern	250	Aluminium/PTFE	2355	7	910		5319-2250 N4

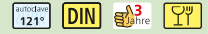

Zubehör Zonen-Sammler



Entleervorrichtung



Zonensammler Verschlusshülsen

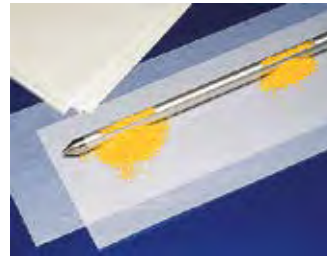

Quali-Paper für Zonensammler



Reinigungsbürsten

Entleervorrichtung

Ausführung	Material	Länge cm	Preis €	Mengen-staffel ab	Staffel-preis €	Artikel-Nr.
Gestell mit 3 Trichtern	V2A	100		5		5317-0030 N4
Entleertrichter einzeln	V2A			3		5317-0033 N4

Zonensammler Verschlusshülsen

Ø mm	Stück pro Pack	Preis €	Mengenstaffel ab	Staffelpreis €	Artikel-Nr.
25	3		10		5317-0011 N4
50	3		10		5317-0010 N4

Quali-Paper für Zonensammler

L x B cm	Stück pro Pack	Preis €	Mengenstaffel ab	Staffelpreis €	Artikel-Nr.
100 x 23	50		10		5317-0001 N4

Reinigungsbürsten

Ø mm	Länge cm	Material	Preis €	Mengenstaffel ab	Staffelpreis €	Artikel-Nr.
25	40	PVC/Edelstahl		10		5304-0040 N4
25	60	PVC/Edelstahl		10		5304-0060 N4
25	80	PVC/Edelstahl		10		5304-0080 N4
25	100	PVC/Edelstahl		10		5304-0100 N4
50	100	PVC/Edelstahl		5		5304-5100 N4
50	300	PVC/Edelstahl		5		5304-5300 N4

Zonensammler Spiralus



- ▶ Repräsentative Wiedergabe der Gebindeschichtung
- ▶ Aluminium, eloxiert
- ▶ Spitze PA
- ▶ 38 mm Ø
- ▶ Geringes Gewicht



Gewährleistet eine zongenaue Probenahme durch alle Schichten des Schüttgutes. Durch die spiralförmige Anordnung der Probenschlitze öffnen sich diese zeitverzögert von unten nach oben. Dadurch wird zuerst durch die unterste Öffnung gefüllt, und dann die darüber liegenden, bis der komplette Spiralus gefüllt ist. Die Geometrie der Probenschlitze verhindert das Zerschneiden von Körnern. Der Zonensammler Spiralus gewährt eine ausgezeichnete Allschichtprobe.

Einsatzzweck

Der Spiralus eignet sich besonders für grobkörniges Schüttgut, Körnerfrüchte und Pellets an Einsatzorten wie Schüttböden, Lagerhallen, LKWs, Bahnwaggonen u.ä.

Zonensammler Spiralus						
Gesamtlänge cm	Anzahl Öffnungen	Gewicht g	Kammervolumen ml	Preis €	Artikel-Nr.	
145	8	1400	770		5318-0145	N4
200	8	2000	1100		5318-0200	N4
Zubehör						
Bezeichnung		Preis €	Artikel-Nr.			
Reinigungsbürste 1000 mm, Ø 50 mm			5304-5100 N4			

EasySampler | einfache Entleerung



- ▶ Edelstahl V4A (1.4404)
- ▶ Für Probenöffnungen ab 52 mm Ø

Probenehmer mit dem die Entnahme zahlreicher Proben aus Schüttgütern schnell und einfach möglich ist.

Die Entleerung ist stark vereinfacht und erfolgt bei diesem Modell über die Spitze. Der Vorteil: Die Proben können, ohne den EasySampler zu zerlegen, direkt in den Probenbehälter abgegeben werden, um z.B. eine Mischprobe herzustellen.

Das Probengut muss gut rieselfähig bzw. selbstfließend sein.

EasySampler wurde entwickelt in Zusammenarbeit mit einem international tätigen Chemiekonzern in Ludwigshafen (D).

EasySampler							
Kammervolumen ml	Gesamtlänge cm	Rohr-Ø mm	Preis €	Artikel-Nr.			
60	100	32		5360-0600	N2		
200	104,5	32		5360-1000	N2		

Allschicht-Bohrer



Der Allschicht-Bohrer ist ein besonderer Zonensammler speziell für stark verdichtete Substanzen. Mit herkömmlichen Zonensammlern ist es oft nur schwer oder gar nicht möglich, in solche Medien einzustechen und eine Probe über alle Schichten zu nehmen. Die Bohrschaufeln des Allschicht-Bohrers graben sich hingegen ohne großen Kraft- und Zeitaufwand problemlos in die gewünschte Tiefe. Somit lassen sich selbst Medien mit hoher Dichte und jede Art von stark verdichteten Pulvern und Granulaten einfach beproben.



Der Allschicht-Bohrer ermöglicht somit eine repräsentative Probenahme durch alle Schichten, auch bei stark komprimierten Medien. Ideal z.B. für größere Gebinde, Mischbehälter, Big-Bags etc. in der Baustoff-, Chemie-, Pharma-, Nahrungs- und Genussmittelindustrie.

- ▶ Edelstahl V4A (1.4404)
- ▶ 25 mm Durchmesser

Anwendung

1. Der Allschicht-Bohrer wird manuell in das Schüttgut hineingedreht.
2. In der gewünschten Probentiefe werden die Kammern geöffnet, das Probengut fließt ein.
3. Kammern schließen.
4. Allschicht-Bohrer herausziehen oder -drehen.
5. Probe über das offene Innenrohr entleeren.



Allschicht-Bohrer

Material	Gesamtlänge cm	Einstechtiefe mm	Anzahl Öffnungen	Kammervolumen ml	Preis €	Artikel-Nr.
V4A	150	1355	5	260		5310-0150 N4
Zubehör						
Bezeichnung					Preis €	Artikel-Nr.
Reinigungsbürste 1000 mm, Ø 25 mm						5304-0100 N4

Schürfstecher



Schürfstecher ist ein spezieller Probennehmer für nicht rieselfähige Pulver und Granulate. Die Probe wird mittels einer Schürfkante in das verschließbare Innenrohr gefördert. Mit den verschiebbaren Separatoren aus PTFE kann das Innenrohr in unterschiedlich große Zonen eingeteilt werden. Die Separatoren verhindern auch eine Vermischung der Probe.

- ▶ Für zusammenbackende Schüttgüter
- ▶ Variable Zonen dank verschiebbarer PTFE-Separatoren
- ▶ Aus Edelstahl V4A (1.4404) und PTFE



Schürfstecher					
Ø mm	Länge mm	Kammervolumen ml	Preis €	Artikel-Nr.	
25	1000	180		5351-1000	N2
Zubehör					
Bezeichnung			Preis €	Artikel-Nr.	
Reinigungsbürste 1000 mm, Ø 25 mm				5304-0100 N4	

Scratcher | für nicht rieselfähige Substanzen



Scratcher ist speziell entwickelt für das Sammeln von kohäsiven, zusammenbackenden, nicht rieselfähigen Substanzen.

- ▶ Edelstahl V4A (1.4404)
- ▶ Elektropoliert
- ▶ Gesamtlänge 1000 mm

Anwendung

1. Geschlossene Lanze in das Probengut einstecken.
2. In gewünschter Probentiefe die Probenkammer durch Drehen des Innenrohrs öffnen.
3. Scratcher um 360° im Probengut drehen, die Schürfkante fördert das zusammenbackende Material in die Probenkammer.
4. Probenkammer schließen.

Scratcher					
Kammervolumen ml	Nutlänge mm	Außen-Ø mit Schürfkante mm	Preis €	Artikel-Nr.	
5	22	25		5347-0005	N2
10	45	25		5347-0010	N2
25	110	25		5347-0025	N2

PowderProof® | Mobile Pulverprobenahme

Qualitätssicherung beginnt bei der Wareneingangskontrolle! Eine Allschichtprobe von Schüttgütern ist mit dem Pulver- und Granulat-Sammler PowderProof® kein Problem mehr.

PowderProof® ist die praxisbewährte Profilösung für die mobile Probenahme von Pulvern und Granulaten. An die robuste Antriebseinheit lassen sich verschiedene Stechlanzen und Förderspiralen koppeln und problemlos austauschen. Durch dieses modulare Gerätekonzept ist PowderProof® vielseitig einsetzbar für Granulate und Pulver, aus Tonnen, Fässern, BigBags oder Säcken.

Mit hilfreichen Zubehör wie Flaschenkorb, Probenbeutel und close-it Verschluss-Siegel wird die einfache und sichere Probenentnahme zusätzlich erleichtert.

PowderProof® mit Lanze für horizontalen Einsatz zur Entnahme von Proben aus Säcken, mit Lanze für vertikalen Einsatz, für die Probenahme aus offenen Gebinden wie Fässern, Tonnen oder BigBags.



PowderProof® | Mobile Pulverprobenahme



- ▶ Vielseitig einsetzbar
- ▶ Edelstahl V4A (1.4404)
- ▶ Inkl. Antrieb, zwei Akkus, Schnell-Ladegerät, LED-Lampe, Beutelhalteklammer und Reinigungsbürste
- ▶ Weitere Förderspiralen als Zubehör erhältlich

Anwendung

1. Stechlanze wird bei laufendem Schneckenantrieb in den Sack/Gebinde eingestochen.
2. Das Pulver bzw. Granulat wird sofort durch die Lanze gefördert und direkt in einen Probenbeutel oder eine Flasche am Lanzenauslauf gefüllt.
3. Überschüssiges, in der Lanze befindliches Pulver, wird durch Linkslauf in den Sack zurückgefördert.



PowderProof®

Ausführung	Lanze	Einstechtiefe mm	Preis €	Artikel-Nr.
für Pulver bis 2 mm	horizontal	300		5302-0302 N2
für Pulver bis 2 mm	vertikal	600		5302-0602 N2
für Pulver bis 2 mm	vertikal	900		5302-0902 N2
für Pulver bis 2 mm	vertikal	1200		5302-1202 N2
für Granulate von 2 bis 4 mm	horizontal	300		5302-0301 N2
für Granulate von 2 bis 4 mm	vertikal	600		5302-0601 N2
für Granulate von 2 bis 4 mm	vertikal	900		5302-0901 N2
für Granulate von 2 bis 4 mm	vertikal	1200		5302-1201 N2

Zubehör

Bezeichnung	Preis €	Artikel-Nr.
Förderspirale PowderProof® für Pulver bis 2 mm, für 300 mm		5302-0312 N2
Förderspirale PowderProof® für Pulver bis 2 mm, für 600 mm		5302-0612 N2
Förderspirale PowderProof® für Pulver bis 2 mm, für 900 mm		5302-0912 N2
Förderspirale PowderProof® für Pulver bis 2 mm, für 1200 mm		5302-1212 N2
Förderspirale PowderProof® für Granulate 2 - 4 mm, für 300 mm		5302-0311 N2
Förderspirale PowderProof® für Granulate 2 - 4 mm, für 600 mm		5302-0611 N2
Förderspirale PowderProof® für Granulate 2 - 4 mm, für 900 mm		5302-0911 N2
Förderspirale PowderProof® für Granulate 2 - 4 mm, für 1200 mm		5302-1211 N2
Halteklammer PowderProof®		0006-6259 N4
Transportkoffer LxBxH Außen 123x25x11 cm		3600-2120 N4
Probenflasche LDPE 500 ml		0318-0500 N3
Flaschenkorb für Flasche 500 ml, Ø 84 mm, inkl. Haltering		5302-2050 N2
Flaschenkorb für Flasche 1000 ml, Ø 100 mm, inkl. Haltering		5302-2100 N2
Verpackungsbeutel mit Druckverschluss, 170x120 mm, 400 ml, 100 Stück		2348-0005 N3



PowderProof® für horizontalen ... und vertikalen Einsatz

SiloBohrer | für Probenahme aus Silo-Fahrzeugen

- ▶ Bohrspitze mit Bohrschaufeln für leichtes Einbohren



© lichtkunst_73/Pixelio

SiloBohrer | für Probenahme aus Silo-Fahrzeugen

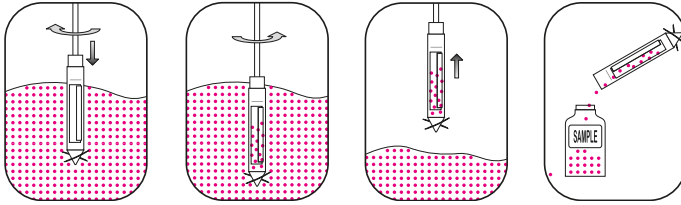

Werden Schüttgüter über größere Strecken transportiert (im LKW, Bahnwagon) entmischt sich in der Regel das Schüttgut. Eine Probenahme nur von der Oberfläche führt deshalb zu falschen Ergebnissen.

Mit dem SiloBohrer können repräsentative Proben aus allen Schichten des Silos genommen werden. Mit seinem 90 mm Durchmesser passt der SiloBohrer durch alle gängigen Öffnungen.

- ▶ Aus Edelstahl V2A (1.4301) oder Aluminium
- ▶ Standardlänge 150 cm, verlängerbar um je 100 cm, max. 350 cm
- ▶ Gefedertes Innenrohr verhindert Verkleben bei groben Körnern
- ▶ Schürfkante für kohäsive Substanzen
- ▶ Robuster, abnehmbarer T-Handgriff
- ▶ Bohrspitze mit Bohrschaufeln für leichtes Einbohren
- ▶ Leichte Demontage der Probenkammer, einfache Reinigung



SiloBohrer

Material	Gesamtlänge cm	Spiralen-Ø mm	Kammer-Ø mm	Volumen ml	Preis €	Artikel-Nr.
Aluminium	150	90	40	400		5301-1000 N4
V2A	150	90	40	400		5301-2000 N4

Zubehör

Bezeichnung	Preis €	Artikel-Nr.
SiloBohrer Verlängerung V2A, 100 cm		5301-0500 N4
Transportkoffer LxBxH Außen 123x25x11 cm		3600-2120 N4

Silo Probenehmer SiloPicker

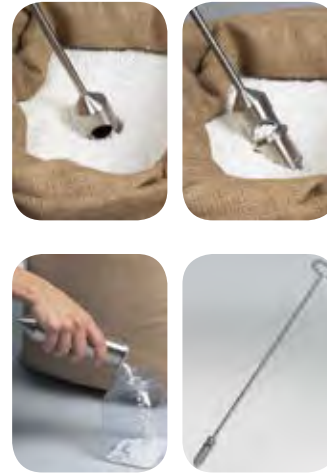

Der Probenehmer SiloPicker ist ideal zur Entnahme von Schüttgut-Proben aus Silos. Mit den Verlängerungsstangen können Proben aus Tiefen bis 3,5 m eingesammelt werden. Die Einstechtiefe ist abhängig von der Dichte des Schüttgutes.

- ▶ Edelstahl V4A (1.4404)

Anwendung

1. SiloPicker in das Schüttgut einstechen. Dabei schließt die Verschlusshülse den Sammelbehälter.
2. Ist die gewünschte Probentiefe erreicht, öffnet sich die Verschlusshülse durch leichtes zurückziehen des SiloPickers, der Probenbehälter füllt sich.
3. SiloPicker komplett herausziehen und Probenbehälter entleeren.

Silo Probenehmer SiloPicker							
Kammervolumen ml	Länge cm	Außen-Ø mm	Preis €	Artikel-Nr.			
100	130	50		5340-1100	N4		
Zubehör							
Bezeichnung			Preis €	Artikel-Nr.			
SiloPicker Verlängerung 50 cm				5380-0508	N4		
SiloPicker Verlängerung 100 cm				5380-1008	N4		
SiloPicker Handgriff				0006-8112	N4		
SiloPicker Probenbehälter				5340-0100	N4		
Transportkoffer LxBxH Außen 123x25x11 cm				3600-2120	N4		

Unit-Dose-Sampling

Bei Pulverentmischungsprüfungen und Reinheitsvalidierungen von Pulvern, Flüssigkeiten und halbfesten Stoffen müssen besondere Verfahren (Unit-Dose-Sampling) eingehalten werden, um die gewünschten Ergebnisse zu erhalten.

Die insbesondere im Pharmabereich geforderten besonderen Probenahme-Methoden, entsprechend FDA und GMP, erfordern Probenehmer mit folgenden besonderen Merkmalen:

- ▶ Hohe Genauigkeit
- ▶ Riefenfreie Oberflächen, möglichst elektropoliert
- ▶ Werkstoff Edelstahl V4A (1.4404) oder PTFE
- ▶ Sterilisierbar
- ▶ Leichte und einwandfreie Reinigung

Viele Bürkle-Probenehmer entsprechen diesen Merkmalen, sind in der Praxis erprobt und zeichnen sich durch besonders robuste und genaue Verarbeitung aus.

Der Pharma-Zonensammler **Novartos** ist ein Unit-Dose-Sampler:

- ▶ Für verschiedene Probentiefen mit gleichzeitig doppelter Probenahme (Doppelprobenzug).
- ▶ Exakte Volumenkalibrierung mit 40 austauschbaren Probeneinsätzen mit Volumen von 0,1 ml bis 4,0 ml, in Abständen von je 0,1 ml.

Novartos | Pharma-Zonensammler für die Probenahme gemäß Unit-Dose-Sampling FDA-Richtlinie

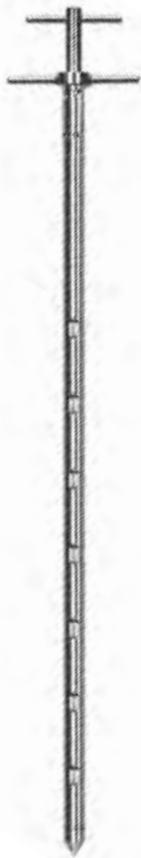

Der Probensammler Novartos Multi hat 14 Sammelkammern für bis zu sieben Probenentnahme Zonen für eine Allschichtprobe.

Novartos wurde entwickelt in Zusammenarbeit mit einem multinational operierenden Pharma-/Chemiekonzern in Basel/Schweiz.

- ▶ Die passgenauen Probeneinsätze sind leicht auswechselbar
- ▶ Einsätze sind in Volumen von 0 bis 4,0 ml lieferbar
- ▶ Die Einstichtiefe ist an der lasergravierten Tiefenskala gut ablesbar
- ▶ Edelstahl V4A (1.4404 / 1.4571)
- ▶ Riefenfrei und handpoliert
- ▶ 25 mm Ø



Probensammler Novartos Uno mit zwei Sammelkammern, für eine Zone zur Probenentnahme.

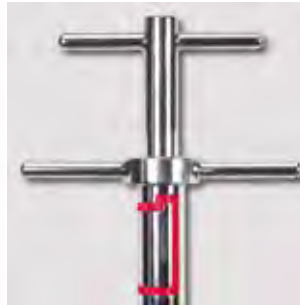

Novartos Doppelprozesszug



Bitte gewünschte Einsätze mitbestellen!

Novartos der Pharma-Zonensammler für die Probenahme gemäß Unit-Dose-Sampling FDA-Richtlinie.

Ein Doppelprozesszug ist jetzt ohne mehrfaches Einstechen der Lanze in das Schüttgut möglich, dadurch wird eine Entmischung weitgehend vermieden.

Ein entscheidender Vorteil von Novartos ist die einfache Reinigung. Die vollständige Befüllung und Entleerung der Probenkammern ist durch computeroptimierte Geometrie entscheidend verbessert worden, es gibt keine Zwischenräume und Toträume, in denen sich Probenreste ansammeln können.

- Novartos Uno dient zur gezielten Probenahme
- Novartos Multi ermöglicht Allschichtproben

Zubehör		
Bezeichnung	Preis €	Artikel-Nr.
Probeneinsätze Novartos Multi, Volumen 0,0 ml		5358-0000 N4
Probeneinsätze Novartos Multi, Volumen 0,5 ml		5358-0005 N4
Probeneinsätze Novartos Multi, Volumen 1 ml		5358-0010 N4
Probeneinsätze Novartos Multi, Volumen 1,5 ml		5358-0015 N4
Probeneinsätze Novartos Multi, Volumen 2 ml		5358-0020 N4
Probeneinsätze Novartos Uno, Volumen 0,0 ml		5358-0100 N4
Probeneinsätze Novartos Uno, Volumen 0,5 ml		5358-0105 N4
Probeneinsätze Novartos Uno, Volumen 1 ml		5358-0110 N4
Probeneinsätze Novartos Uno, Volumen 2 ml		5358-0120 N4
Probeneinsätze Novartos Uno, Volumen 3 ml		5358-0130 N4
Probeneinsätze Novartos Uno, Volumen 4 ml		5358-0140 N4

Novartos Multi			
Ausführung	Länge mm	Preis €	Artikel-Nr.
ohne Einsätze	1000		5358-1000 N4
Zubehör			
Bezeichnung		Preis €	Artikel-Nr.
Transportkoffer LxBxH Außen	123x25x11 cm		3600-2120 N4

Novartos Uno			
Ausführung	Länge mm	Preis €	Artikel-Nr.
ohne Einsätze	600		5358-0600 N4
ohne Einsätze	1000		5358-1001 N4
ohne Einsätze	1400		5358-1400 N4
Zubehör			
Bezeichnung		Preis €	Artikel-Nr.
Transportkoffer LxBxH Außen	123 x 25 x 11 cm (nicht für 1400mm-Lanze)		3600-2120 N4

MicroSampler | für kleine Mengen Pulver, sterilisierbar



MicroSampler wurde speziell konstruiert für das Sammeln von kleinen Pulvermengen. Volumen von 0,2 ml, 0,5 ml, 1,0 ml, 2,0 ml, 5,0 ml und 10 ml können auf einfache, rasche und saubere Weise aus verschiedenen Probertiefen aus Säcken oder Behältern gezogen werden. Die Spitzen des MicroSamplers sind austauschbar. Dadurch können Spitzen mit verschiedenen Volumina eingesetzt werden.

- ▶ Zielpunktprobe
- ▶ Verschiedene Volumina und Längen lieferbar
- ▶ Spitze abnehmbar, leichte Reinigung
- ▶ Edelstahl V4A (1.4404)
- ▶ Sterilisierbar
- ▶ Weitere Spitzen in verschiedenen Größen verfügbar

Bitte gewünschte Spitze mitbestellen!

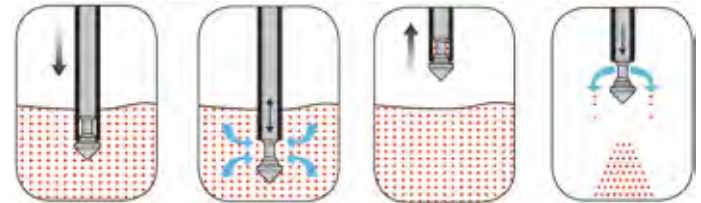

Anwendung

1. MicroSampler in Pulver einstecken.
2. Am Zielpunkt per Knopfdruck Volumenspitze öffnen, Probe fließt zu.
3. Volumenspitze schließen, Probe wird gesammelt.
4. Lanze zurückziehen, Volumenspitze wieder öffnen, Probe entleeren.



MicroSampler

Rohr-Ø mm	Länge cm	Ausführung	Preis €	Artikel-Nr.
12	55	ohne Spitze		5307-1055 N4
12	85	ohne Spitze		5307-1085 N4
12	120	ohne Spitze		5307-1120 N4
25	55	ohne Spitze		5307-2055 N4
25	85	ohne Spitze		5307-2085 N4
25	120	ohne Spitze		5307-2120 N4

Zubehör

Bezeichnung	Preis €	Artikel-Nr.
MicroSampler Spitzen, passend zu Rohr-Ø 12 mm, Volumen 0,2 ml		5307-0102 N4
MicroSampler Spitzen, passend zu Rohr-Ø 12 mm, Volumen 0,5 ml		5307-0105 N4
MicroSampler Spitzen, passend zu Rohr-Ø 12 mm, Volumen 1 ml		5307-0110 N4
MicroSampler Spitzen, passend zu Rohr-Ø 25 mm, Volumen 2 ml		5307-0202 N4
MicroSampler Spitzen, passend zu Rohr-Ø 25 mm, Volumen 5 ml		5307-0205 N4
MicroSampler Spitzen, passend zu Rohr-Ø 25 mm, Volumen 10 ml		5307-0210 N4

PharmaPicker | für kleinste Probenmengen



Bei hoch wirksamen, teuren oder aktiven Pulvern sammelt man nur geringe Mengen für eine Untersuchung. Mit dem PharmaPicker können kleinste Probemengen von 0,1 ml bis 2,5 ml gesammelt werden. Durch einfaches Austauschen der Volumenspitzen in den Sammelbomben für 0,1 - 1,2 ml oder 1,25 - 2,5 ml, wird das Probenvolumen verändert.

Der PharmaPicker ist 60 cm lang und kann mehrfach um 50 cm oder 100 cm verlängert werden, maximale Länge 3,50 m. Der PharmaPicker ist einzeln oder als PharmaPicker-Case im praktischen Transportkoffer lieferbar.

PharmaPicker-Case bestehend aus: Sammelbombe in beiden Größen, Verlängerungsstange 50 cm und 100 cm, Handgriff, Volumenspitzen 0,4 ml, 0,6 ml, 0,8 ml, 1,0 ml, 1,2 ml, 1,4 ml, 1,8 ml 2,0 ml, 2,3 ml und 2,5 ml (alternative Probenvolumen auf Anfrage), Transportkoffer.

Anwendung

1. Gewünschte Volumenspitze in Sammelbombe einsetzen.
2. PharmaPicker einstecken, Schiebehülse verschließt automatisch die Sammelbombe.
3. Am Zielpunkt PharmaPicker leicht zurückziehen, Schiebehülse öffnet die Sammelbombe, die gewünschte Probe wird gesammelt.
4. PharmaPicker komplett zurückziehen.
5. Sammelbombe abnehmen und Probe direkt aus der Sammelbombe in das Analysegefäß entleeren.

- ▶ Edelstahl V4A
- ▶ Elektropoliert

Bitte gewünschte Spitze mitbestellen!

PharmaPicker		Preis €	Artikel-Nr.
Ausführung			
mit Sammelbombe für 0,10 - 1,20 ml, ohne Spitze			5346-1000 N2
mit Sammelbombe für 1,25 - 2,50 ml, ohne Spitze			5346-2000 N2
Case komplett			5346-0010 N2

Zubehör

Bezeichnung	Preis €	Artikel-Nr.
Volumenspitze PharmaPicker Inhalt 0,10 ml		5346-1010 N2
Volumenspitze PharmaPicker Inhalt 0,20 ml		5346-1020 N2
Volumenspitze PharmaPicker Inhalt 0,60 ml		5346-1060 N2
Volumenspitze PharmaPicker Inhalt 1,00 ml		5346-1100 N2
Volumenspitze PharmaPicker Inhalt 2,00 ml		5346-2200 N2
Volumenspitze PharmaPicker Inhalt 2,50 ml		5346-2250 N2

Zubehör

Bezeichnung	Preis €	Artikel-Nr.
Verlängerung PharmaPicker 500 mm		5380-0506 N4
Verlängerung PharmaPicker 1000 mm		5380-1006 N4
Sammelbombe für 0,10 - 1,20 ml, ohne Spitze		5346-1001 N2
Sammelbombe für 1,25 - 2,50 ml, ohne Spitze		5346-2001 N2
Handgriff PharmaPicker		0006-8113 N3

PharmaSpoon | ultrareine Probenahme



Pharmalöffel für die Probenahme von pulverförmigen Wirkstoffen, Zwischenprodukten und Rohstoffen in der Pharmazie. Dafür müssen besondere Materialien mit hervorragenden Oberflächenqualitäten eingesetzt werden, um Crosskontaminationen zu vermeiden. Unser PharmaSpoon erfüllt diese Voraussetzungen. Aus Edelstahl V4A (1.4404), Oberfläche von Hand hochglanzpoliert (nicht elektropoliert!). Die hervorragende Oberflächeneigenschaft des PharmaSpoon bringt entscheidende Vorteile.

- ▶ Eventuelle Rückstände sind sogar im Spurenbereich (μg -Bereich) noch sichtbar
- ▶ Die Oberfläche ist leicht zu reinigen
- ▶ Der PharmaSpoon eignet sich auch für die sterile Bemusterung

i Der PharmaSpoon wurde mit einem weltweit operierenden Basler Pharmaunternehmen entwickelt und der Einsatz in der Praxis validiert.

PharmaSpoon

Gesamtlänge mm	Preis €	Mengenstaffel ab	Staffelpreis €	Artikel-Nr.
650		5		5324-0001 N2

StickProof



Probensammler für Pulver im Pharma-Bereich, aus Edelstahl V4A, Werkstoff 1.4404. Die besonders schlanke Spitze lässt sich leicht und tief einstechen, um die Stichprobe zu sammeln. Durch den konischen Zulauf der Spitze können kleinste und größere Mengen gezogen werden. StickProof ist aus einem Stück gefertigt, ohne Kanten, Rillen und Hinterschneidungen für eine einwandfreie und einfache Reinigung. Die Probe kann direkt am Auslaufende in den Probenbeutel gefüllt werden. Befestigung des Beutels mit stabiler Halteklammer.

i Entspricht ISTA-Norm für Samenlänge 10 mm (Weizen, Hafer) und 5 mm (Flachs, Wicke).

- ▶ Oberfläche elektropoliert
- ▶ Variable Probenmenge bis ca. 50 ml
- ▶ Inkl. Halteklammer und 100 PE-Probenbeuteln 120 x 170 mm

StickProof

Länge mm	Ø mm	Preis €	Mengenstaffel ab	Staffelpreis €	Artikel-Nr.
410	25		5		5338-0410 N4
1100	25		5		5338-1100 N4

Zubehör

Bezeichnung	Preis €	Artikel-Nr.
StickProof Halteklammer		5338-0001 N2
Verpackungsbeutel mit Druckverschluss, 170x120mm, 400ml, 100 Stück		2348-0005 N3
Verschluss-Siegel close-it siehe Seite 86		

Stechlanze Milky | nach EN ISO 707



Universeller Pulver- und Granulatsammler aus Edelstahl V4A. Ursprünglich für Milchpulverprobenahme entwickelt, normgerecht, entsprechend DIN und IDF (International Dairy Federation). Der Sammler wird in Säcke oder Tonnen eingestochen und die Probe mit der halbschalenförmigen Lanze entnommen.



- ▶ Edelstahl V4A (1.4404)
- ▶ Stechtiefe 385 mm
- ▶ Gesamtlänge 480 mm
- ▶ Außendurchmesser ca. 28 mm

close-it und close-it food & pharma-Verschluss-Siegel sichern den dichten Verschluss der Einstichstelle in Säcken und BigBags.

Stechlanze Milky

Volumen ml	Preis €	Mengenstaffel ab	Staffelpreis €	Artikel-Nr.
150		5		5321-0300 N4

Probensammler Tubus

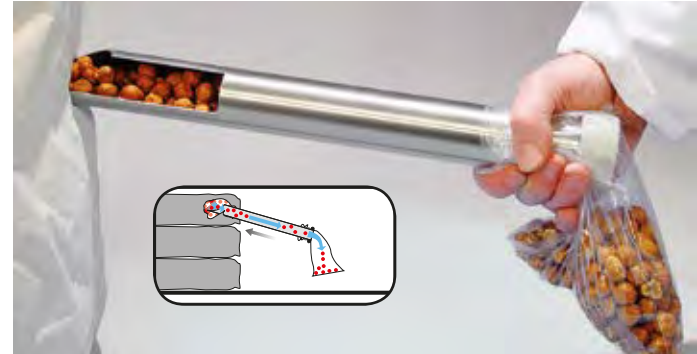

Probensammler für rieselfähiges Schüttgut bis ca. 1 cm Durchmesser. So können Stichproben von z.B. Haselnüssen, Teemischungen oder Getreide gezielt aus großen Säcken entnommen werden.

- ▶ Auch für grobkörniges Schüttgut
- ▶ Aus Edelstahl V4A (1.4404)
- ▶ Spezielle Geometrie der Spitze

i Entspricht ISTA-Norm für Samenlänge 10 mm (Weizen, Hafer) und 5 mm (Flachs, Wicke).

Anwendung

1. Tubus in Sack bis in gewünschte Probentiefe einstecken, dabei wird das Sammelrohr mit der Hand verschlossen.
2. Nach Entfernen der Hand rieselt die Probe durch das offene Rohr direkt in ein daruntergehaltenes Gefäß oder einen Probenbeutel.

Probensammler Tubus

Länge cm	Ø mm	Preis €	Mengenstaffel ab	Staffelpreis €	Artikel-Nr.
40	40		10		5382-0040 N4
80	40		10		5382-0080 N4

Zubehör

Bezeichnung

Verschluss-Siegel close-it food & pharma siehe Seite 88

QuickPicker | sammelt rasch und direkt in die Probenflasche



Der Sackstecher QuickPicker ist speziell geeignet, wenn Schüttgüter direkt aus Säcken oder Bigbags entnommen werden und ohne Umwege in die Original-Probenflasche gefüllt werden sollen. QuickPicker ist unkompliziert in der Anwendung und in der Reinigung. Ohne Hinterschneidungen und Kanten gibt es keine Probenreste, die spätere Probenahmen verfälschen könnten, und dient somit der idealen Qualitätskontrolle.

Der Probenehmer QuickPicker wird komplett mit zwei Probenflaschen PE, 250 ml und mit Reinigungsbürste geliefert.

QuickPicker | sammelt rasch und direkt in die Probenflasche

- ▶ Einstechtiefe 30 cm, Durchmesser 25 mm
- ▶ Aus Edelstahl V4A (1.4404) für Lebensmittel zugelassenen oder PP transparent für aggressive Chemikalien, kratzfest, sterilisierbar, preisgünstig
- ▶ Abnehmbare Spitze, leichte Reinigung
- ▶ Weitere Probenflaschen aus PE oder PP als Zubehör erhältlich



i Entspricht ISTA-Norm für Samenlänge 10 mm (Weizen, Hafer) und 5 mm (Flachs, Wicke).



close-it und close-it food & pharma-Verschluss-Siegel sichern den dichten Verschluss der Einstichstelle in Säcken und BigBags. Siehe Seite 86.

Verschließen Sie den Sack einfach und schnell mit close-it oder close-it food & pharma.

QuickPicker

Material	Einstechtiefe mm	Gesamtlänge cm	Volumen ml	Preis €	Mengenstaffel ab	Staffelpreis €	Artikel-Nr.
V4A	300	50	75		5		5322-1300 N4
PP, transparent	300	50	75		5		5322-0300 N4

Zubehör

Bezeichnung	Preis €	Artikel-Nr.
Proben-Flaschen LDPE, 250 ml		0318-0250 N3
Proben-Flaschen PP, 250 ml		0319-0250 N3
Transport-Köcher QuickPicker		3600-3000 N3
Verschluss-Siegel close-it siehe Seite 86		

close-it Kontroll-Verschluss-Siegel | unentbehrlich bei der Probenahme von Schüttgut

- ▶ close-it – Standardgröße 95 x 95 mm
- ▶ close-it Maxi - 150 x 150 mm, für größere Löcher oder auch längere Risse in Gebinden
- ▶ Etiketten werden auf handlichen Rollen geliefert
- ▶ Jedes Etikett kann einzeln an der Querperforation von der Rolle abgetrennt werden



close-it Kontroll-Verschluss-Siegel | unentbehrlich bei der Probenahme von Schüttgut

Die Beprobung aus Säcken, Kartons, Big-Bags etc. mit Probennehmerlanzen ist gängige und bewährte Praxis. Dabei entstehen Löcher, und es kann sein, dass selbstfließende Schüttgüter aus dem Gebinde herausrieseln. Mit dem close-it Verschluss-Siegel kann dies unkompliziert verhindert werden.

close-it ist speziell hierfür entwickelt worden. Das Etikett ist in Sandwich-Bauweise (Aluminium/Papier) hergestellt und verschließt die Gebinde gasdicht (Dampfsperre). Ein Verklumpen von hygroskopischen Pulvern wird damit weitgehend vermieden. Das Etikett dient nicht nur dem hermetischen Verschluss. Es wird auch als Kontroll-Siegel für Qualitätsaufzeichnungen genutzt (Datum Probenahme, Freigabe ja/nein, Name des Prüfers etc.).

Die Verschluss-Siegel stehen in verschiedenen Farben zur Auswahl. Mit Vordruck in rot, blau, grün, gelb, schwarz, neutral, ohne Vordruck in weiß. close-it ist wischfest beschriftbar mit Kugelschreiber, Bleistift oder Filzschreiber.

Die Rückseite ist mit einem bärenstarken Klebstoff versehen. Somit haftet close-it auf den meisten handelsüblichen Gebinden, auch auf mit Feinpulver bestäubten, leicht feuchten, oder sogar gefrorenen Oberflächen, wo die üblichen Etiketten oder Klebstreifen stets versagen.

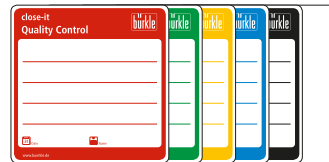

Verschluss-Siegel close-it 95x95

Farbe	Ausführung	B x H mm	Stück pro Rolle	Preis €	Mengenstaffel ab	Staffelpreis €	Artikel-Nr.
rot	bedruckt	95 x 95	500		10		5303-0012 N4
gelb	bedruckt	95 x 95	500		10		5303-0014 N4
blau	bedruckt	95 x 95	500		10		5303-0015 N4
grün	bedruckt	95 x 95	500		10		5303-0016 N4
schwarz	bedruckt	95 x 95	500		10		5303-0011 N4
weiß	unbedruckt	95 x 95	500		10		5303-0002 N4

Zubehör

Bezeichnung	Preis €	Artikel-Nr.
Etiketten Abroller für Etiketten 95 x 95 mm		5303-9000 N4

Verschluss-Siegel close-it Maxi 150x150

Farbe	Ausführung	B x H mm	Stück pro Rolle	Preis €	Mengenstaffel ab	Staffelpreis €	Artikel-Nr.
rot	bedruckt	150 x 150	250		10		5303-1012 N4
gelb	bedruckt	150 x 150	250		10		5303-1014 N4
blau	bedruckt	150 x 150	250		10		5303-1015 N4
grün	bedruckt	150 x 150	250		10		5303-1016 N4
schwarz	bedruckt	150 x 150	250		10		5303-1011 N4
weiß	unbedruckt	150 x 150	250		10		5303-1002 N4

Zubehör

Bezeichnung	Preis €	Artikel-Nr.
Etiketten Abroller für Etiketten 150 x 150 mm		5303-9100 N4

Verschluss-Siegel close-it food & pharma

Auf vielfachen Wunsch unserer Kunden haben wir close-it food & pharma, ein Verschluss-Siegel mit einem für Lebensmittel zugelassenen Klebstoff, entwickelt. Die Haftkraft des Klebers ist nahezu wie beim Original, dem millionenfach bewährten close-it von Bürkle. Auch close-it food & pharma verhindert nachhaltig das Ausrieseln von Schüttgut nach der Probenahme.

Der Klebstoff entspricht den europäischen Lebensmittelrichtlinien. close-it food & pharma hat wie das Original eine Sperrschicht aus Aluminiumfolie. Somit eignet sich close-it food & pharma für die Probenahme von Lebensmitteln, Pharmazeutika, Kosmetika, Nahrungsergänzungsmitteln, selbst für Gefriergut – kurz, überall in den Anwendungen, in denen es auf besondere Reinheit ankommt.

- ▶ Gemäß FDA-Richtlinie
- ▶ Speziell für den Pharma- und Lebensmittelbereich geeignet



Verschluss-Siegel close-it food & pharma 95x95

Farbe	Ausführung	B x H mm	Stück pro Rolle	Preis €	Mengenstaffel ab	Staffelpreis €	Artikel-Nr.
rot	bedruckt	95 x 95	500		10		5303-2017 N4
gelb	bedruckt	95 x 95	500		10		5303-2020 N4
blau	bedruckt	95 x 95	500		10		5303-2021 N4
grün	bedruckt	95 x 95	500		10		5303-2022 N4
schwarz	bedruckt	95 x 95	500		10		5303-2023 N4
weiß	unbedruckt	95 x 95	500		10		5303-2018 N4

Zubehör

Bezeichnung	Preis €	Artikel-Nr.
Etiketten Abroller für Etiketten 95 x 95 mm		5303-9000 N4

Verschluss-Siegel close-it food & pharma Maxi 150x150

Farbe	Ausführung	B x H mm	Stück pro Rolle	Preis €	Mengenstaffel ab	Staffelpreis €	Artikel-Nr.
rot	bedruckt	150 x 150	250		10		5303-3017 N4
gelb	bedruckt	150 x 150	250		10		5303-3020 N4
blau	bedruckt	150 x 150	250		10		5303-3021 N4
grün	bedruckt	150 x 150	250		10		5303-3022 N4
schwarz	bedruckt	150 x 150	250		10		5303-3023 N4
weiß	unbedruckt	150 x 150	250		10		5303-3018 N4

Zubehör

Bezeichnung	Preis €	Artikel-Nr.
Etiketten Abroller für Etiketten 150 x 150 mm		5303-9100 N4





Neben den einzeln ablösbaren Verschlussetiketten close-it und close-it food & pharma gibt es unser vielfach bewährtes Kontroll-Siegel nun auch auf einer Endlosrolle. Somit können Sie selbst bestimmen, ob Sie nur ein kleines Stück, z.B. zum Verschließen eines kleinen Loches oder zum Markieren einer bestimmten Stelle benötigen. Oder ob Sie schnell und einfach einen langen Riss oder ein großes Loch zuverlässig reparieren wollen. Mit seiner extrem starken Klebkraft hält close-it^{tape} auf verschiedensten Untergründen, wo die Klebewirkung von normalem Klebeband schnell an seine Grenzen gelangt.

Für den universellen Einsatz ist das Klebeband close-it^{tape} in Weiß gehalten und mit Hilfslinien bedruckt. Es ist wischfest beschriftbar und verschleißt gasdicht. Erhältlich in der klassischen close-it Ausführung sowie als close-it^{tape} food & pharma, mit einem für Lebensmittel zugelassenen Klebstoff.

- ▶ Individuell anpassbar
- ▶ Verschiedene Ausführungen
- ▶ Für größere Löcher oder auch längere Risse in Gebinden

close-it tape						
Breite mm	Ausführung	Länge m	Preis €	Mengenstaffel ab	Staffelpreis €	Artikel-Nr.
95	standard	50		10		5303-0017 N4
150	standard	50		10		5303-1017 N4
95	food & pharma	50		10		5303-2019 N4
150	food & pharma	50		10		5303-3019 N4
Zubehör						
Bezeichnung					Preis €	Artikel-Nr.
Etiketten Abroller für Etiketten 95 x 95 mm						5303-9000 N4
Etiketten Abroller für Etiketten 150 x 150 mm						5303-9100 N4

close-it | mit individuellem Kunden-Sonderdruck

Maßgeschneidert nach Kundenwunsch

Das close-it Haftetikett hat in der Praxis viele zufriedene Anwender, die close-it als Kontroll-Verschluss-Siegel, zur Dokumentation oder auch als Hinweis-Etikett verwenden.

Ihr individuelles close-it

Gerne helfen wir auch Ihnen bei der Gestaltung Ihres eigenen close-it. Benötigen Sie eine Reinzeichnung Ihres Entwurfs? Oder möchten Sie unseren kompletten Grafik-Service vom Entwurf bis zur Druckabwicklung nutzen? Unsere Werbeabteilung freut sich über jede Herausforderung!

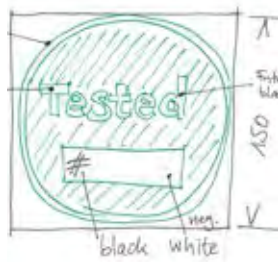

Ihre Idee



Unser Vorschlag



Reinzeichnung und Druck



Fertiges close-it

Form und Farbe

Rund, quadratisch, rechteckig, sonstige Form? Auch ausgefallene Konturen lassen sich realisieren! Wir machen Ihnen hierfür gerne ein Angebot. Natürlich ist auch der Druck in allen Farben möglich, sowohl ein- als auch mehrfarbig.

Aufmachung

close-it kann mit oder ohne Perforation auf dem Trägerpapier gefertigt werden.

Die Anzahl der Etiketten pro Rolle ist flexibel – wir informieren Sie gerne über die Möglichkeiten.

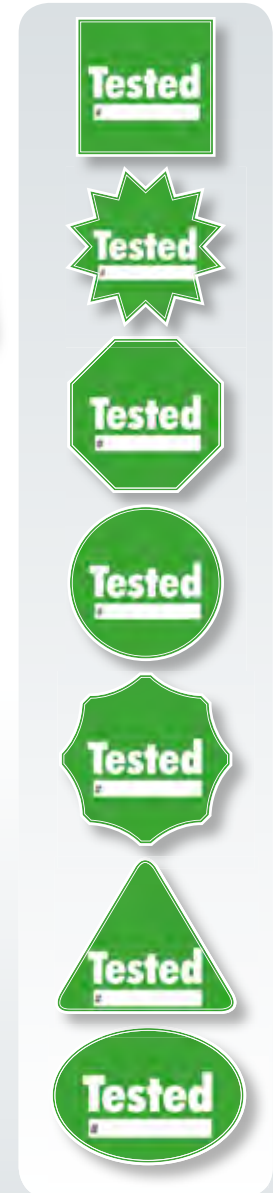

Sicherheitsplombe seal-it | für Rückstellproben



- ▶ Eindeutige Identifizierung über fortlaufende Nummer
- ▶ Integriertes Kontrolletikett mit gleicher Nummer für Begleitpapiere
- ▶ Format 178 mm lang, 30 mm breit
- ▶ Abreiß-Perforation nach jedem Etikett

Rückstellproben haben den Zweck, zu späterem Zeitpunkt eine Vergleichsprobe vorzuzeigen. Der zweifelsfreie Nachweis, dass die Rückstellprobe mit dem Original übereinstimmt, gelingt nur bei eindeutig gekennzeichneten und verplombten Gebinden. Doch das Verplomben ist, mangels Ösen, oft nicht möglich. seal-it bringt die Lösung! Das seal-it Selbstklebeetikett haftet auf allen herkömmlichen Gebinden. Dank seiner unglaublichen Klebekraft ist es nicht wieder ablösbar.

Wird eine Gebindeöffnung mit dem Etikett verschlossen, kann das Gebinde nicht geöffnet werden, ohne dass dabei das seal-it Etikett zerstört wird. seal-it ist zusätzlich mit mehreren Querperforationen versehen, die bei Manipulation sofort zerreißen wie eine Auto-Vignette.

Mit seal-it können Flaschen, Probenbeutel, Säcke, Warenprobenbeutel, Briefumschläge etc. – im Grunde genommen jedes Gebinde – sicher verplombt werden. seal-it schmiegt sich durch die Aluminiumfolie einfachst jeder Gebindekontur an. Das weiße Beschriftungsfeld von seal-it kann mit allen herkömmlichen Schreibgeräten beschriftet werden mit z.B. Inhaltsangabe, Datum der Probenahme, Name des Probenehmers etc.

Etiketten Abroller



Der close-it Abroller sorgt für geschütztes Aufbewahren und einfaches Abrollen der Etiketten. Auf der Beschriftungsplatte können die Etiketten bequem beschriftet werden.

- ▶ Für close-it Standardgröße 95 x 95 mm oder close-it Maxi 150 x 150 mm

Sicherheitsplombe seal-it

Länge mm	Breite mm	Farbe	Stück pro Rolle	Preis €	Mengenstaffel ab	Staffelpreis €	Artikel-Nr.
178	30	rot	500		5		5399-0003 N4

Etiketten Abroller

Ausführung	Preis €	Artikel-Nr.
für Etiketten 95 x 95 mm		5303-9000 N4
für Etiketten 150 x 150 mm		5303-9100 N4

Originalitätssiegel safe-it und secure-it

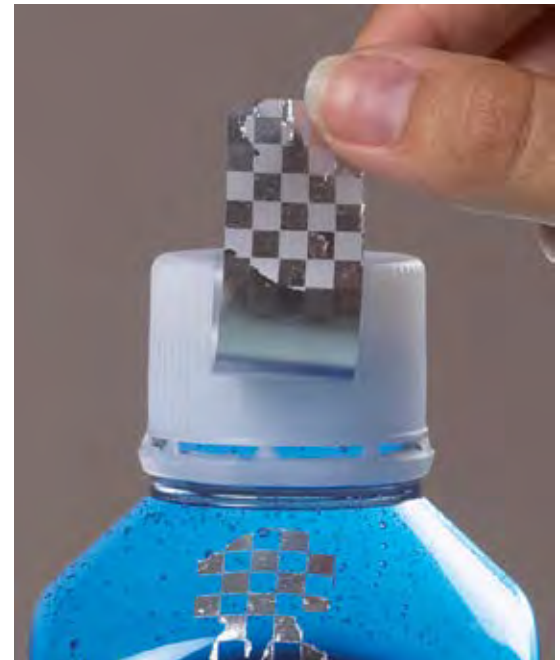

Die Sicherheitsetiketten safe-it und secure-it dienen als Originalitätssiegel und Manipulationsschutz z.B. von Proben, Rückstellproben, beim Probentransport, Versiegeln von Behältern im Labor mit wichtigen oder gefährlichen Chemikalien sowie zur Verplombung von Briefen, Warensendungen und vielem mehr.

Mit dem originalitätssichernden Siegel wird die Erstöffnung einer Verpackung deutlich und unwiderruflich sichtbar gemacht, ein unrechtmäßiges Öffnen kann somit nachgewiesen werden.

Wird das Sicherheitsetikett wieder abgelöst, trennt es sich in einzelne Schichten. Es erscheint irreversibel ein zuvor verborgenes Muster auf der Oberfläche und der Kleber hinterlässt einen nicht entfernbaren Rest auf dem Untergrund (sogenanntes Void-Etikett). Nachdem das Etikett einmal abgelöst wurde kann es nicht wieder eingesetzt werden. Ein Umetikettieren oder nachträgliche Veränderungen sind somit nicht möglich.

Bei dem Ablösen des Sicherheitssiegels safe-it erscheint ein silbernes Schachbrettmuster, sowohl auf dem Untergrund als auch auf der Oberfläche des Aufklebers selbst.

- ▶ Mit Schachbrettmuster
- ▶ Sichtbarer Manipulationsnachweis

Sicherheitsetiketten safe-it

B x H mm	Stück pro Rolle	Preis €	Mengenstaffel ab	Staffelpreis €	Artikel-Nr.
95 x 20	500		5		5303-5000 N4

Zubehör

Bezeichnung	Preis €	Artikel-Nr.
Etiketten Abroller für Etiketten 95 x 95 mm		5303-9000 N4

Originalitätssiegel secure-it



Bei dem Ablösen des Sicherheitsetiketts secure-it erscheint ein leuchtend violettes Stop-Schild Muster, sowohl auf dem Untergrund als auch auf der Oberfläche des Aufklebers selbst. Ein Beschriftungsfeld ermöglicht Bemerkungen und Notizen.

- ▶ Mit Beschriftungsfeld
- ▶ Mit Stop-Schild Muster
- ▶ Sichtbarer Manipulationsnachweis

Originalitätssiegel secure-it

B x H mm	Stück pro Rolle	Preis €	Mengenstaffel ab	Staffelpreis €	Artikel-Nr.
95 x 20	500		5		5303-5010 N4

Zubehör

Bezeichnung	Preis €	Artikel-Nr.
Etiketten Abroller für Etiketten 95 x 95 mm		5303-9000 N4

SampleSafe Plombe | Proben sichern



Rückstellproben müssen jederzeit vor Verfälschung gesichert und zweifelsfrei identifizierbar sein. Flaschen mit Plombierösen sollten deshalb mit SampleSafe-Plomben gesichert werden.

Die Plomben sind aus stabilem Polypropylen gefertigt. Durch die fortlaufende 9-stellige Nummer sind die Plomben eindeutig identifizierbar.

Die Plombensaite hat einen Durchmesser von 2 mm, deshalb passen SampleSafe-Plomben auch durch kleine Ösen und Schlitze. Das Plombenband wird in der Verschlusskammer durch einen Metall-Einsatz aus rostfreiem Federstahl fest gesichert. Der Einweg-Zugmechanismus bietet dabei zusätzlichen Schutz vor Manipulation. Durch den Einsatz eines speziellen Ultraschallverfahrens ist es nicht möglich den Verschluss der Plombe gewaltsam zu öffnen oder zu manipulieren ohne eindeutige Spuren zu hinterlassen.

- ▶ Eindeutige Identifizierung über fortlaufende Nummer
- ▶ 100 Plomben (10 Gitter) pro Pack
- ▶ Manipulationsschutz durch Sicherheitsfeder aus rostfreiem Stahl

SampleSafe Plombe

Länge mm	Ø mm	Farbe	Stück pro Pack	Preis €	Mengenstaffel ab	Staffelpreis €	Artikel-Nr.
260	2	rot	100		10		5399-2902 N2



Pigmentstecher



Stechlanze zur Probenahme von Pigmenten, Pasten und agglomerierenden Schüttgütern.

- ▶ Mit halboffener Nut 50 %, für stark haftende Produkte
- ▶ Mit vierteloffener Nut 25 %, für wenig haftende Produkte
- ▶ Edelstahl V4A (1.4404)
- ▶ 30 mm Ø

Anwendung

1. Lanze auf gewünschte Tiefe einstechen.
2. Handgriff drehen, Probe wird in offene Nut gesammelt.
3. Lanze zurückziehen.
4. Probe entnehmen.

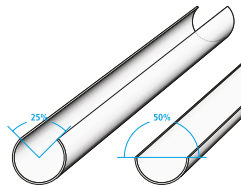

Pigmentstecher							
Nutlänge mm	Nutöffnung %	Volumen ml	Gesamtlänge mm	Preis €	Artikel-Nr.		
300	25	145	432		5369-0300	N4	
300	50	85	432		5369-0310	N4	
600	25	312	732		5369-0600	N4	
600	50	179	732		5369-0610	N4	
900	25	480	1032		5369-0900	N4	
900	50	273	1032		5369-0910	N4	

Klappstecher

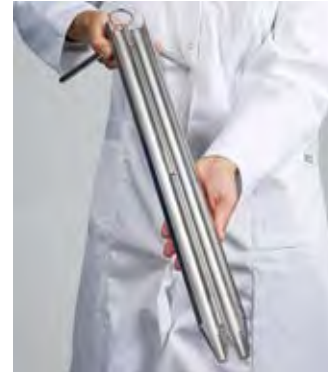

Probenstecher für Allschichtproben von viskosen, pastösen, breiartigen Substanzen, nach DIN 51750 pt. 3 und DIN EN ISO 15528. Insbesondere bei pastenartigen Stoffen bleiben unterschiedliche Schichten erhalten.

- ▶ Edelstahl V4A (1.4404)
- ▶ 32 mm Ø
- ▶ Optimierter Öffnungsmechanismus (vollständig zerlegbar) zur leichten Reinigung

Anwendung

Bei zähflüssigen Stoffen:

1. Klappstecher wird geschlossen bis zum Boden geführt.
2. Geöffnet, geschlossen und wieder herausgezogen.

Bei pastenartigen Stoffen:

1. Klappstecher wird geöffnet bis zum Boden geführt.
2. Geschlossen und wieder herausgezogen.

Klappstecher				
Länge mm	Preis €	Artikel-Nr.		
550		5359-1600	N4	
800		5359-1800	N4	
Zubehör				
Bezeichnung	Preis €	Artikel-Nr.		
Transportkoffer LxBxH Außen 123x25x11 cm		3600-2120	N4	

QualiRod konisch



Konisch zulaufender Handbohrer, halbschalenförmig, mit scharfen Schneiden und massivem Handgriff. Ideal, um Proben zur Qualitätskontrolle aus weichen, pastösen Substanzen herauszustechen (Käse, Butter, Lehm, Ton, Seife, Wachs etc.).

- ▶ Edelstahl V2A (1.4301)
- ▶ Sterilisierbar
- ▶ Nach EN/ISO 707

QualiRod konisch				
Bohrtiefe mm	Preis €	Mengenstaffel ab	Staffelpreis €	Artikel-Nr.
120		5		5311-0001 N4
170		5		5311-0002 N4
Zubehör				
Bezeichnung	Preis €	Artikel-Nr.		
Transportkoffer Innenmaße 258x178x45 mm		3600-0021 N3		
Verschluss-Siegel close-it food & pharma siehe Seite 88				

QualiRod zylindrisch

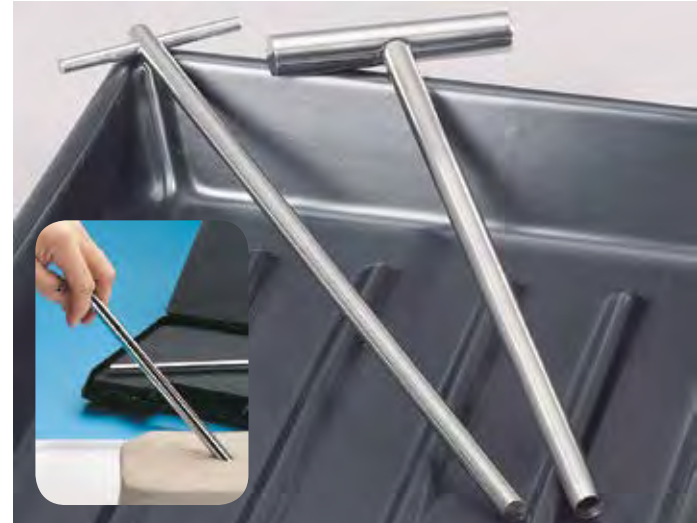

Zylindrischer Hohlbohrer mit scharfer Schneidkrone, lässt sich gut in pastöse und halb feste Substanzen einbohren. Die dabei herausgestochenen Proben werden mit dem dazugehörigen Ausstecher herausgedrückt. Gesamtlänge 260 mm. Innendurchmesser 8 mm, Außendurchmesser 10 mm.

- ▶ Edelstahl V2A (1.4301)
- ▶ Sterilisierbar
- ▶ Innen-Ø 8 mm, Außen-Ø 10 mm

QualiRod zylindrisch				
Bohrtiefe mm	Preis €	Mengenstaffel ab	Staffelpreis €	Artikel-Nr.
200		5		5311-0101 N4
Zubehör				
Bezeichnung	Preis €	Artikel-Nr.		
Transportkoffer Innenmaße 258x178x45 mm		3600-0021 N3		

Spatel



Universelles Instrument um Pasten, Cremes etc. einzusammeln, zu teilen, zu vermischen.

- ▶ Klinge aus Edelstahl V2A (1.4301)
- ▶ Holzgriff

Spatel

Länge mm	Preis €	Mengenstaffel ab	Staffelpreis €	Artikel-Nr.
180		10		5313-0180 N4
300		10		5313-0300 N4



Spatel Edelstahl



Probenspatel aus Edelstahl V4A (1.4404). Die sehr stabile und massive Bauart des Spatels ermöglicht auch ein Einstechen in feste Substanzen oder in Säcke und Big-Bags. Der Spatel aus hochwertigem Edelstahl ist hochglanzpoliert und komplett verschleißt und somit rundum hinterschneidungsfrei. Er eignet sich daher hervorragend zur Probenahme von Pulvern, Granulaten und pastösen Medien, vor allem im Lebensmittel- und Pharmabereich.

- ▶ Komplett aus Edelstahl V4A (1.4404) gefertigt
- ▶ Sehr stabil
- ▶ Gut zu reinigen
- ▶ Autoklavierbar
- ▶ Flammsterilisierbar
- ▶ Hochglanzpoliert



Spatel Edelstahl

Einstehtiefe mm	Volumen ml	Gesamtlänge mm	Preis €	Mengenstaffel ab	Staffelpreis €	Artikel-Nr.
188	50	300		5		5383-1000 N4



Schöpfer Edelstahl



Anders als bei herkömmlichen Schöpfern sind beim Schöpfer Edelstahl keine Öffnungen, Hinterscheidungen oder Spalten vorhanden, in denen sich Rückstände absetzen könnten. Verarbeitung porenfrei durch hochwertige Laser-Schweißnähte.

Der Schöpfer Edelstahl ist flammsterilisierbar und kann somit komplett keimfrei gemacht werden.

- ▶ Schöpfer aus Edelstahl V2A (1.4301), komplett mit Stange
- ▶ Sterilisierbar durch Abflammen oder Dampfsterilisation

Schöpfer Edelstahl			
Gesamtlänge cm	Inhalt ml	Preis €	Artikel-Nr.
115	1000		5354-1000 N4

Mini ViscoSampler | für kleine Mengen



Probensammler für viskose Substanzen wie Pasten, Schlämme, Cremes, Öle. Mit der Kolbenstange wird die Probe angesaugt und wieder direkt in das Probengefäß abgegeben. Leichte Reinigung für einwandfreie Probenahme. Je nach Viskosität kann die abschraubbare Saugspitze mit Ansaugbohrung von 2 mm bis 6 mm geliefert werden.

- ▶ Edelstahl V4A (1.4404), Dichtungen PTFE
- ▶ Sterilisierbar
- ▶ Ideal im Pharma- und Kosmetikbereich
- ▶ Inkl. Saugspitze 2 mm
- ▶ 15 mm Ø

Mini ViscoSampler

Länge cm	Kammervolumen ml	Preis €	Mengenstaffel ab	Staffelpreis €	Artikel-Nr.
60	30		5		5341-1060 N4
100	50		5		5341-1100 N4
150	75		5		5341-1150 N4

Zubehör

Bezeichnung	Preis €	Artikel-Nr.
Mini ViscoSampler Saugspitzen, Ansaugbohrung 2 mm		5341-1002 N4
Mini ViscoSampler Saugspitzen, Ansaugbohrung 4 mm		5341-1004 N4
Mini ViscoSampler Saugspitzen, Ansaugbohrung 6 mm		5341-1006 N4
Abtropf-Sicherheitsständer (siehe Seite 57)		5618-1000 N4

ViscoSampler | Probensammler für zähflüssige Substanzen



Probenehmer ViscoSampler mit der bärenstarken Saugkraft für zähflüssige Medien. Mit dem Saugkolben wird das Medium angesaugt und auch wieder ausgestoßen. Aus ultrareinem und chemisch inertem PTFE/FEP für kontaminationsfreie Probenahme.

Speziell entwickelt für viskose Substanzen wie Schlämme, Schlick, wässrige Lehm- und Bodenproben, Bodensatz, Öle, Emulsionen, Cremes etc.

Handgriffe farbcodiert: Ergänzend zum roten Handgriff sind, zur Vermeidung von Verwechslungen, weitere Farben im Set als Zubehör erhältlich.

Leichte Reinigung – alle Oberflächen sind porenfrei und ohne Hinterschneidungen. Schmutzablagerungen werden vermieden. Nur die in der Lebensmittelhygiene bewährten Rundgewinde sind eingesetzt. Demontage und Reinigung sind denkbar einfach.



Quali Sampler Set

Das praktische Set im Tragekoffer kombiniert den LiquiSampler und den ViscoSampler mit praktischem Zubehör.

Ausführungen im Werkstoff PP oder PTFE/FEP.

- ▶ QualiSampler-Set bestehend aus:
- ▶ LiquiSampler, 100 cm
- ▶ ViscoSampler, 100 cm
- ▶ Koffer, fünf Flaschen, Reinigungsbürste

ViscoSampler

Material	Volumen ml	Eintauchtiefe cm	Ø mm	Preis €	Artikel-Nr.
PP, transparent	160	60	32		5331-1060 N4
PP, transparent	300	100	32		5331-1100 N4
PP, transparent	650	200	32		5331-1200 N4
PTFE/FEP, transparent	160	60	32		5331-2060 N4
PTFE/FEP, transparent	300	100	32		5331-2100 N4
PTFE/FEP, transparent	650	200	32		5331-2200 N4

Zubehör

Bezeichnung	Preis €	Artikel-Nr.
Set Handgriffe ViscoSampler in blau, grün, gelb, weiß und schwarz		5331-0020 N4
Reinigungsbürste 1000 mm, Ø 25 mm		5304-0100 N4
Abtropf-Sicherheitsständer (siehe Seite 57)		5618-1000 N4

Quali Sampler Set

Material	Preis €	Artikel-Nr.
PP		5330-1000 N4
PTFE / FEP		5330-1001 N4

LiquiSampler | Probensammler für Flüssigkeiten



LiquiSampler der Probensammler für Flüssigkeiten, entsprechend DIN EN ISO 15528. Aus ultrareinem und chemisch inertem PTFE/FEP oder PP für kontaminationsfreie Probenahme. Probenahme aus offenen und geschlossenen Gebinden, Fässern, Tanks, Silos, Gewässern. Passend zu allen handelsüblichen Fässern und Gebinden mit Öffnungen von mind. 32 mm Durchmesser. **Druckknöpfe farbcodiert:** Ergänzend zum roten Druckknopf sind, zur Vermeidung von Verwechslungen, weitere Farben im Set als Zubehör erhältlich.

Leichte Reinigung – alle Oberflächen sind porenfrei und ohne Hinterschneidungen, Schmutzablagerungen werden vermieden. Nur die in der Lebensmittelhygiene bewährten Rundgewinde sind eingesetzt. Demontage und Reinigung sind denkbar einfach.

- ▶ Praktische Druckknopf-Einhandbedienung
- ▶ Mit Abstreifring zur Tiefenmarkierung und Reinigung
- ▶ Transparent
- ▶ Lieferbar in PTFE/ FEP oder PP transparent
- ▶ Zielpunkt- Allschicht- und Bodenprobe möglich

Anwendung

Allschichtprobe

1. LiquiSampler mit gedrücktem Druckknopf langsam in Flüssigkeit einstechen.
2. Druckknopf los lassen, dadurch schließt das Ventil.
3. Stechheber zurückziehen und Probe entnehmen.

Zielpunktprobe/Bodenprobe

1. LiquiSampler mit geschlossenem Ventil bis Zielpunkt/Boden einstechen.
2. Druckknopf drücken – Flüssigkeit fließt ein.
3. Druckknopf los lassen, dadurch schließt das Ventil.
4. LiquiSampler zurückziehen, Probe entnehmen.



LiquiSampler					
Material	Volumen ml	Eintauchtiefe cm	Ø mm	Preis €	Artikel-Nr.
PP, transparent	150	60	32		5330-1060 N4
PP, transparent	250	100	32		5330-1100 N4
PP, transparent	500	200	32		5330-1200 N4
PTFE/FEP, transparent	150	60	32		5330-2060 N4
PTFE/FEP, transparent	250	100	32		5330-2100 N4
PTFE/FEP, transparent	500	200	32		5330-2200 N4
Zubehör					
Bezeichnung				Preis €	Artikel-Nr.
Druckknöpfe Set LiquiSampler in blau, grün, gelb, weiß und schwarz					5330-0149 N4
Reinigungsbürste 1000 mm, Ø 25 mm					5304-0100 N4

Stechheber



Stechheber für die einfache Entnahme von Flüssigkeitsproben. Gute Sicht durch transparente Rohre. Oberes Ende mit Absperrhahn, unteres Ende mit Kugelventil.

- ▶ PP, transparent
- ▶ Stechheber Art.-Nr. 5315-0200 stufenlos ausziehbar von 100 cm bis 200 cm
- ▶ Allschicht- und Zielpunktprobe möglich



Anwendung Allschichtprobe

1. Stechheber mit geöffnetem Hahn langsam in Flüssigkeit eintauchen.
2. Ventil schließen.
3. Stechheber zurückziehen und Probe entleeren.

Zielpunktprobe/Bodenprobe

1. Stechheber mit geschlossenem Hahn bis Zielpunkt/ Boden eintauchen.
2. Hahn öffnen – Flüssigkeit fließt ein.
3. Hahn schließen.
4. Stechheber zurückziehen, Probe entleeren.

Stechheber

Volumen ml	Eintauchtiefe cm	Rohr-Ø mm	Preis €	Mengenstaffel ab	Staffelpreis €	Artikel-Nr.
140	50	25		5		5315-0050 N4
280	100	25		5		5315-0100 N4
500	100 - 200	25		5		5315-0200 N4



Einweg-Stechheber



Werden stark adhäsive Flüssigkeiten beprobt, kann es wesentlich preiswerter sein, den Probenehmer zu entsorgen als eine aufwändige Reinigung durchzuführen.

Die Einweg-Stechheber wurden speziell hierzu entwickelt. Sie sind aus PE, transparent, und lassen den Inhalt gut erkennen. PE gewährt gute Ablaufeigenschaften des Probengutes, sodass möglichst wenig Substanz am Stechheber haften bleibt.

Anwendung

1. Stechheber in Flüssigkeit eintauchen/füllen.
2. Daumenloch über dem Handgriff mit Daumen verschließen.
3. Stechheber entnehmen und Flüssigkeit in Probenflasche entleeren.

Einweg-Stechheber									
Volumen ml	Eintauchtiefe cm	Gesamtlänge cm	Rohr-Ø mm	Preis €	Mengenstaffel ab	Staffelpreis €	Artikel-Nr.		
75	35	50	27		12		5387-0050	N4	
175	60	75	27		12		5387-0075	N4	
275	85	100	27		12		5387-0100	N4	

Schöpfer PTFE



Alle mediumsberührten Teile aus reinem PTFE, weiß. Vollkommen inert gegen alle Substanzen (mit Ausnahme von elementarem Fluor). Die Stange ist mit einem Stahlkern stabilisiert und vollkommen mit PTFE ummantelt. Die 60 cm lange Stange kann um ein weiteres Element auf 120 cm Länge verlängert werden. Der Schöpfer PTFE mit 10 ml hat eine feste Stange mit 155 mm Länge.

Schöpfer PTFE							
Inhalt ml	Ø mm	Höhe mm	Preis €	Artikel-Nr.			
10	25	34		5389-0010 N2			
100	55	65		5389-0100 N2			
250	70	95		5389-0250 N2			
500	80	125		5389-0500 N2			
1000	105	155		5389-1000 N2			
Zubehör							
Bezeichnung			Preis €	Artikel-Nr.			
Verlängerungsstange Schöpfer PTFE, 60 cm				5389-0001 N2			

ChemoSchöpfer



Schöpfer für aggressive Flüssigkeiten, komplett mit fester Haltestange, vollkommen aus Polypropylen hergestellt.

- ▶ Stiellänge 100 cm, Ø 20 mm
- ▶ Ohne Metallteile

ChemoSchöpfer				
Inhalt ml	Preis €	Mengenstaffel ab	Staffelpreis €	Artikel-Nr.
250		10		5353-0250 N4
600		10		5353-0500 N4
1000		10		5353-1000 N4

Schöpfer Edelstahl



Anders als bei herkömmlichen Schöpfern sind beim Schöpfer Edelstahl keine Öffnungen, Hinterschneidungen oder Spalten vorhanden, in denen sich Rückstände absetzen könnten. Verarbeitung porenfrei durch hochwertige Laser-Schweißnähte.

Der Schöpfer Edelstahl ist flammsterilisierbar und kann somit komplett keimfrei gemacht werden.

- ▶ Schöpfer aus Edelstahl V2A (1.4301), komplett mit Stange
- ▶ Sterilisierbar durch Abflammen oder Dampfsterilisation

Schöpfer Edelstahl				
Gesamtlänge cm	Inhalt ml	Preis €	Artikel-Nr.	
115	1000		5354-1000 N4	

Flüssigkeits-Sammler | Einhandbedienung



Probenehmer für dünnflüssige bis viskose Flüssigkeiten. Einfache Handhabung mit Einhandbedienung. Mit Auslauftrichter für ein sicheres Befüllen der Probenflaschen. Material V4A (1.4404).



Zum Entleeren der Probe wird das Ventil mit dem Daumen geöffnet.



Zum Entleeren der Probe wird das Ventil durch Aufsetzen auf dem Probengefäß geöffnet.



Flüssigkeits-Sammler, Daumenöffnung

Gesamtlänge cm	Behälter-Ø mm	Inhalt ml	Preis €	Mengenstaffel ab	Staffelpreis €	Artikel-Nr.	
46	32	50		5		5326-0001	N4
54	32	100		5		5326-0002	N4

Flüssigkeits-Sammler, Aufsetzöffnung

Behälter-Ø mm	Gesamtlänge cm	Inhalt ml	Preis €	Mengenstaffel ab	Staffelpreis €	Artikel-Nr.	
32	45,5	50		5		5326-0003	N4
32	53,5	100		5		5326-0004	N4

TeleSchöpfer | für Industrie und Wasseraufbereitung



② Schöpfer Winkelbecher
Der Becher ist anpassbar an verschiedenste Behältergeometrien durch variabel einstellbaren Neigungswinkel (bis 90°).

► Polypropylen



③ Pendelbecher PP
Dieser Becher pendelt sich automatisch in die Horizontale. Nichts kann verschüttet werden. Er eignet sich dadurch auch für tiefe und enge Schächte (Ø 150 mm).

► Polypropylen



④ Pendelbecher V2A
Dieser Becher pendelt sich automatisch in die Horizontale. Nichts kann verschüttet werden. Er eignet sich dadurch auch für tiefe und enge Schächte (Ø 130 mm).

► Edelstahl V2A (1.4301)

① Teleskopstange

An die Teleskopstange können verschiedene Werkzeuge montiert werden (Schnappverbindung). Die einzelnen Stangen sind mit Endanschlag versehen. Somit kann eine Stange nicht versehentlich aus der anderen herausrutschen.

Die Teleskopstangen sind nicht radial verdrehbar, dadurch noch bessere Handhabung!

Teleskopstange 5355-0280, extrem kurze Ausführung – und doch ausziehbar bis 280 cm. Passt in jeden Kofferraum!

- Erhöhte Steifigkeit der Teleskopstangen durch kalt gewalztes Stangenprofil
- Federn aus Edelstahl

TeleSchöpfer ist ein vielfältiges Probenahmesystem mit austauschbaren Werkzeugen für verschiedenste Anwendungen. Die Werkzeuge (Winkelbecher, Pendelbecher, Flaschenhalter, Edelstahlbecher und Kescher) werden mit einer praktischen Schnappverbindung fest mit der Teleskopstange verbunden.

Ideal für die Probenahme aus Becken, Tanks, Schächten, offenen Gewässern etc. Mit den längenverstellbaren Teleskopstangen aus Aluminium können Probentiefen bis zu 6 m erreicht werden.

► Für Industrie und Wasseraufbereitung

TeleSchöpfer | für Industrie und Wasseraufbereitung



⑤ Flaschenhalter
Hält alle Flaschen bis 88 mm Ø. Kunststoff-, Glas- oder Metallflaschen können so sicher befüllt werden. Neigungswinkel stufenlos verstellbar bis 90°.

- ▶ Mit Universal-Schnellspannband
- ▶ Polypropylen/PA



⑥ Becher Edelstahl
Becher mit Schürfkante, Inhalt 1000 ml. Ideal für Pulver, Granulate, Pasten, Schlämme.

- ▶ Sterilisierbar
- ▶ Edelstahl V2A (1.4301)



⑦ Oberflächenkescher
Kescher zur Probenahme von Feststoffen und Organismen aus Gewässern.

- ▶ PVC/PA blau
- ▶ L 310 x B 280 mm
- ▶ Maschenweite 2 – 5 mm



⑧ Tiefenkescher
Kescher zur Probenahme von Feststoffen und Organismen aus Gewässern.

- ▶ PP/PA blau
- ▶ L 190 x B 430 mm
- ▶ Netztiefe 250 mm
- ▶ Maschenweite 2 – 5 mm



① Teleskopstange

Länge stufenlos verstellbar von	Anzahl Stangen	Preis €	Mengenstaffel ab	Staffelpreis €	Artikel-Nr.
65-120 cm	2		10		5355-0120 N4
70-180 cm	4		10		5355-0180 N4
125-250 cm	2		10		5355-0250 N4
95-280 cm	4		10		5355-0280 N4
115-300 cm	3		10		5355-0300 N4
165-450 cm	3		10		5355-0450 N4
175-600 cm	4		10		5355-0600 N4

Ausführung	Inhalt ml	Preis €	Mengenstaffel ab	Staffelpreis €	Artikel-Nr.
② Schöpfer Winkelbecher	600		10		5354-0050 N4
② Schöpfer Winkelbecher	1000		10		5354-0100 N4
② Schöpfer Winkelbecher	2000		10		5354-0200 N4
③ Pendelbecher PP	600		10		5354-5050 N4
③ Pendelbecher PP	1000		10		5354-5100 N4
③ Pendelbecher PP	2000		10		5354-5200 N4
④ Pendelbecher V2A	1000		5		5354-3000 N4
⑤ Flaschenhalter	750		10		5354-4100 N4
⑥ Becher Edelstahl	1000		5		5354-2000 N4
⑦ Oberflächenkescher			5		5354-5020 N4
⑧ Tiefenkescher			5		5354-5010 N4

Probenschöpfer Liquid CupSampler



Mit dem Probenschöpfer Liquid CupSampler aus Edelstahl V4A ist es möglich Zielpunktproben von Flüssigkeiten unterschiedlicher Viskosität zu nehmen. Auch partikelhaltige Medien können problemlos beprobt werden. Er findet seinen Einsatz in den Bereichen Chemie, Lebensmittel und in der Kosmetik. Einfache Reinigung dank abschraubbarem Becher.

Anwendung

1. Den Sammler auf die gewünschte Tiefe bringen.
2. Deckel mit Handgriff öffnen. Flüssigkeit strömt ein.
3. Gefüllten Sammler schließen und herausnehmen.
4. Probe in Probenflasche entleeren.



Probenschöpfer Liquid CupSampler

Inhalt ml	Behälter-Ø mm	Gesamtlänge cm	Preis €	Artikel-Nr.
100	55	100		5357-0001 N4



ChemoSampler | für Säuren, Laugen, Reiniger



Der Probensammler ChemoSampler wurde entwickelt für die Probenahme aggressiver Flüssigkeiten, wie Säuren, Laugen, Reiniger. Die Probe fließt direkt in die aufgeschraubte Original-Probenflasche. Der Verschluss dieser Flaschen mit Originalitäts-Sicherheitsring gewährt unverfälschten Probentransport. Mit dem Verlängerungsstab können Proben bis zu einer Tiefe von 200 cm, z.B. aus Tanks, Silos oder Tankwagen genommen werden.

- ▶ PP, grau
- ▶ Säure- und laugenbeständig
- ▶ Inkl. Probenflasche 1000 ml
- ▶ Verlängerungsstab 100 cm und zwei Flaschengrößen als Zubehör lieferbar

! Achtung! „Liste der chemischen Beständigkeiten“ beachten!

ChemoSampler

Preis €	Mengenstaffel ab	Staffelpreis €	Artikel-Nr.
	5		5336-1000 N4

Zubehör

Bezeichnung	Preis €	Artikel-Nr.
Verlängerung ChemoSampler 100 cm		5336-0100 N4
Probenflasche PE, 500 ml		0342-0500 N3
Probenflasche PE, 1000 ml		0342-1000 N3

Bürkle weltweit

Auch wenn wir nicht gerade um die Ecke sind,
einer unserer Partner ist bestimmt nicht weit!

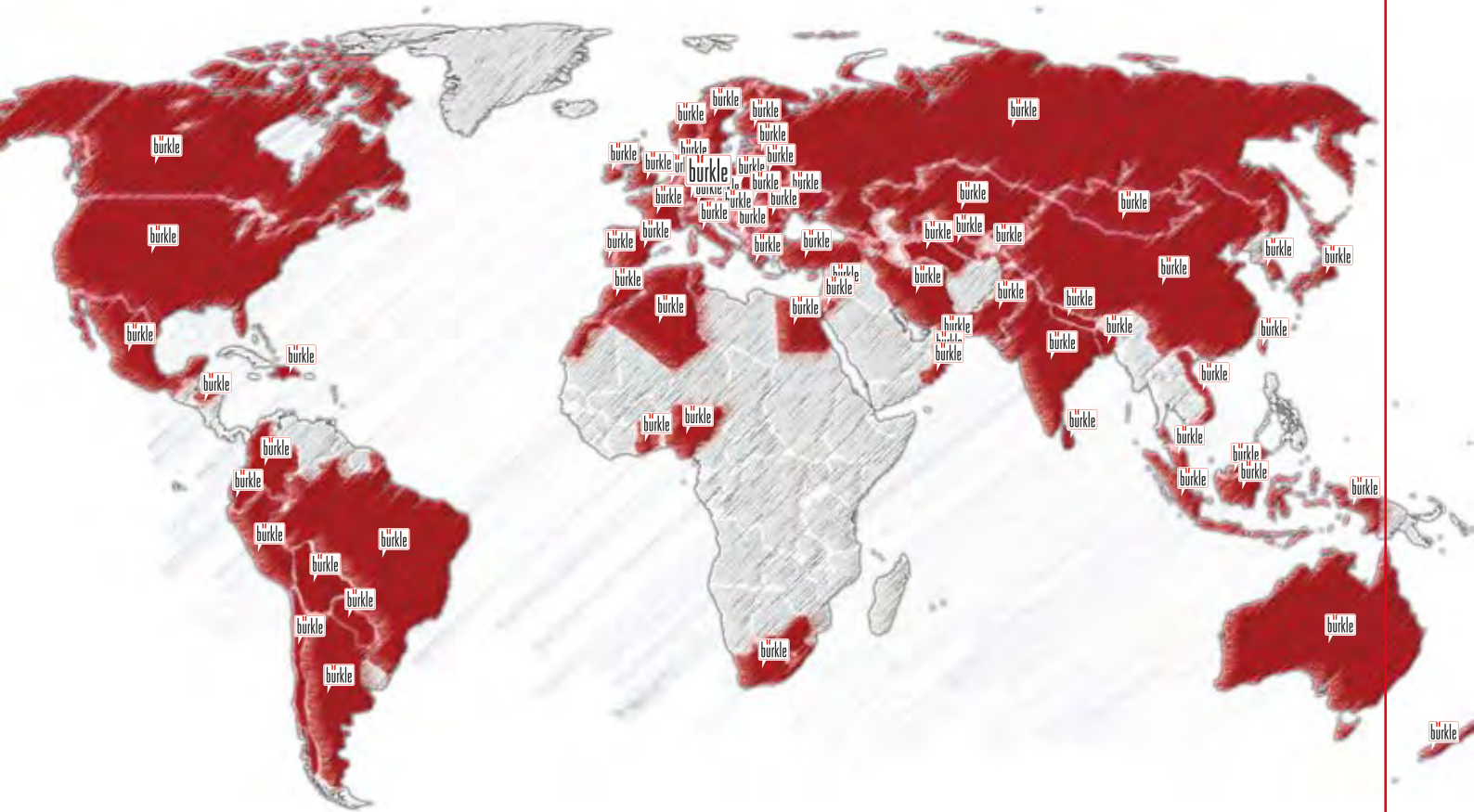

Sie suchen einen Ansprech- und Vertriebspartner vor Ort?

Unter www.buerkle.de → Unternehmen → Händler und Partner finden Sie heraus wer auch weltweit, ganz in Ihrer Nähe, Ihr direkter Kontakt zu Bürkle ist.

MiniSampler | Probenziehen – bequem, rasch, sauber, praktisch



Bei dem Vakuum Probenzieher MiniSampler kommt die Probenflüssigkeit nur mit dem Saugschlauch und der Original-Probenflasche in Kontakt. Cross-Kontamination wird weitgehend vermieden. Die Flaschen werden sofort nach der Probenahme verschlossen. Der Einweg-Saugschlauch kann rasch ausgetauscht werden. Dadurch ist gewährleistet, dass jeweils unverfälschte Proben gezogen werden. Bei Bedarf wird für jede Probe ein neuer Schlauch eingesetzt. Durch seinen geringen Durchmesser (8 mm) kann der Schlauch auch an enge, verwinkelte Probenstellen geführt werden.

Zwei Ausführungen:

PE MiniSampler für allgemeine Probenahme, max. Saughöhe 5 m*
 PTFE MiniSampler für ultrareine Probenahme, max. Saughöhe 5 m*
 * abhängig vom Medium

- ▶ Auch für viskose Öle geeignet
- ▶ Komplett im praktischen Transportkoffer

Anwendung

1. Schlauch und Flasche in Pumpe einsetzen.
2. Schlauchende auf gewünschte Probentiefe ablassen.
3. Pumpenkolben hin- und herziehen und Probe sammeln. Die Flüssigkeit fließt direkt in die Flasche.
4. Gefüllte Flasche abnehmen, verschließen und beschriften.

Nicht für aggressive Säuren geeignet. Dämpfe könnten Pumpe zerstören.

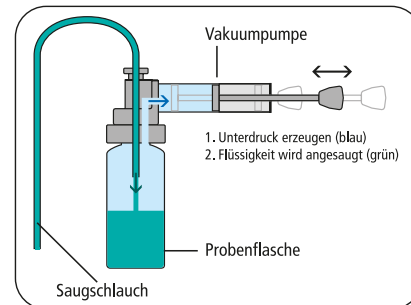

MiniSampler PE | allgemeine Probenahme

MiniSampler PTFE | ultrareine Probenahme



Ideal für die allgemeine Probenahme aus Fässern, Kanistern, Tanks etc.

MiniSampler PE komplett mit Zubehör im Transportkoffer, Inhalt: Vakuumpumpe, 10 Flaschen PE 100 ml, 10 m PE-Saugschlauch 6 x 8 mm, 1 Schlauchabschneider, 1 Edelstahl-Schlauchgewicht aus V2A (1.4301), 20 seal-it Etikettenplomben.

Ideal, wenn es auf höchste Reinheit ankommt.

MiniSampler PTFE komplett mit Zubehör im Transportkoffer, Inhalt: Vakuumpumpe, 1 Probendose PFA 180 ml, 5 m PTFE-Saugschlauch 6 x 8 mm, 1 Schlauchabschneider, 1 Edelstahl-Schlauchgewicht aus V2A (1.4301), 20 seal-it Etikettenplomben.

MiniSampler PE



Preis €	Mengenstaffel ab	Staffelpreis €	Artikel-Nr.
	5		5305-0100 N4

Zubehör

Bezeichnung	Preis €	Artikel-Nr.
MiniSampler Pumpe mit Adapter PP		5305-0010 N4
MiniSampler Pumpe ohne Adapter		5305-0011 N4
PTFE Adapter MiniSampler für Glasgewinde GL 45		5305-0209 N4
PTFE Adapter MiniSampler für Probendosen PFA 6205-0090, 6205-0180		5305-1020 N2
Schlauchabschneider	0006-9506	N3
Proben-Flaschen, HDPE, 100 ml	0340-0100	N3
Proben-Flaschen, HDPE, 250 ml	0340-0250	N3
Proben-Flaschen, HDPE, 500 ml	0340-0500	N3
Proben-Flaschen, HDPE, 1000 ml	0340-1000	N3
Saugschlauch PE auf Rolle 6 x 8 mm, Rollenlänge 10 m	8805-0608	N3
Saugschlauch PE auf Rolle 6 x 8 mm, Rollenlänge 100 m	8878-0608	N3

MiniSampler PTFE



Preis €	Mengenstaffel ab	Staffelpreis €	Artikel-Nr.
	5		5305-0110 N4

Zubehör

Bezeichnung	Preis €	Artikel-Nr.
MiniSampler Pumpe mit Adapter PP		5305-0010 N4
MiniSampler Pumpe ohne Adapter		5305-0011 N4
PTFE Adapter MiniSampler für Glasgewinde GL 45		5305-0209 N4
PTFE Adapter MiniSampler für Probendosen PFA 6205-0090, 6205-0180		5305-1020 N2
Schlauchabschneider	0006-9506	N3
Proben-Dose PFA, 90 ml	6205-0090	N3
Proben-Dose PFA, 180 ml	6205-0180	N3
Saugschlauch PTFE auf Rolle 6 x 8 mm, Rollenlänge 5 m	8804-0608	N3

Profi Sampler | Vakuum-Probensammler für robusten, industriellen Einsatz



①

Während der MiniSampler für den Einsatz im Labor konzipiert ist, wurde der ProfiSampler speziell für den robusten Einsatz in der Industrie entwickelt.

Einsatzzweck

Probenahme von Flüssigkeiten aus Fässern, Tanks, LKWs, Eisenbahnwaggons, Schiffen, Gewässern, Grundwasser, etc.

Vakuum-Probensammler haben den Vorteil, dass die Flüssigkeit nur mit dem Saugschlauch und der Original-Probenflasche in Kontakt kommt. Cross-Kontamination wird weitgehend vermieden. Die Flaschen werden sofort nach der Probenahme verschlossen. Der Einweg-Saugschlauch kann rasch ausgetauscht werden. Dadurch ist gewährleistet, dass jeweils sortenreine Proben gezogen werden. Bei Bedarf wird für jede Probe ein neuer Schlauch eingesetzt.

Durch seinen geringen Durchmesser (8 mm) kann der Schlauch auch an enge, verwinkelte Probenstellen geführt werden.

Der ProfiSampler kann durch hilfreiches, in der Praxis entwickeltes Zubehör ergänzt werden.

⚠ Achtung! „Liste der chemischen Beständigkeiten“ beachten!

- ▶ Drei Standfüße gewährleisten ein sicheres Abstellen des Profi-Samplers
- ▶ Füllstandskontrolle, Rückflussautomatik und Überfüllschutz durch das integrierte Belüftungsventil
- ▶ Lieferbar mit Saugschlauch in PE, PA und PTFE, wenn höchste Reinheit gefragt ist
- ▶ Lieferbar mit geraden Saugrohren für einfachere Probenahme, inkl. Transportköcher für geordneten Transport und Entsorgung der Saugrohre
- ▶ Saugvolumen 200 ml, Saugkraft von 0,5 bar
- ▶ Saughöhe ab Flüssigkeits-Oberfläche 5 m WS
- ▶ Probenahmeflaschen in verschiedenen Materialien und Größen erhältlich

Profi Sampler Aluminium



①

Profi Sampler | Vakuum-Probensammler für robusten, industriellen Einsatz

① Profi Sampler Aluminium

ProfiSampler Aluminium für Lösemittel und brennbare Flüssigkeiten Explosionsgruppen IIA, IIB und IIC. Mit Flaschengewinde GL 45 (passend zu Schott-Glasflaschen 100 ml bis 1000 ml).

Bei der Probenahme von entzündlichen Flüssigkeiten muss das Gerät geerdet werden. Hierzu Erdungskabel, evtl. noch zusätzlich Antistatik-Set verwenden, siehe Zubehör.

ProfiSampler Aluminium, bestehend aus: Vakuumpumpe aus Aluminium, mit Standbeinen, Belüftungsventil und Flaschengewinde GL 45 mit Glasflasche 500 ml, 5 Saugrohre PA schwarz, 220 cm lang, elektrisch leitfähig, Schlauchabschneider, Messing-Schlauchgewicht, 20 seal-it Flaschenplomben, Erdungskabel.

② Profi Sampler PP

ProfiSampler PP für allgemeine Probenahme, für schwache Säuren, Laugen, Reiniger, chemische Bäder. Aus massivem, chemikalienbeständigem Polypropylen. ProfiSampler PP bestehend aus: Vakuumpumpe, aus massivem PP, mit Standbeinen, Belüftungsventil und Flaschengewinde GL40, 1 PP-Flasche 250 ml, 10 m PE-Saugschlauch (Rolle), 1 Schlauchabschneider, 1 Edelstahl-Schlauchgewicht aus V2A (1.4301), 20 seal-it Flaschenplomben.



③ ProfiSampler Saugrohre

Saugrohre gerade, PE oder PA bieten den Vorteil, dass sie nicht wie die Standardrohre (Rollenware) gebogen sind und deshalb kerzengerade in das Gebinde eingetaucht werden können. Erhältlich sind die Saugrohre aus PE transparent für die allgemeine Probenahme und PA schwarz für brennbare Flüssigkeiten der Gefahrenklasse AI (VbF, elektrisch leitfähig). Durchmesser 6 x 8 mm. **Kontamination gebannt!** In der Praxis werden die preiswerten Rohre nur einmal verwendet. Anschließend werden sie entsorgt, anstatt sie einer aufwändigen Reinigung zu unterziehen. Die Rohre sind nicht autoklavierbar.

④ **Transportköcher für Saugrohre**, für den praktischen Transport neuer und die sichere Aufbewahrung gebrauchter Saugrohre. Passend für 100 Saugrohre, 220 cm lang.

① Profi Sampler Aluminium				
Preis €	Mengenstaffel ab	Staffelpreis €	Artikel-Nr.	
	5		5305-1100 N4	

Zubehör		
Bezeichnung	Preis €	Artikel-Nr.
Probenflasche Glas 100 ml, GL45		5314-0010 N3
Probenflasche Glas 250 ml, GL 45		5314-0025 N3
Probenflasche Glas 500 ml, GL 45		5314-0050 N3
Probenflasche Glas 1000 ml, GL45		5314-0100 N3
③ Saugrohr gerade, PE transparent, 200 cm, 10 Stück		5305-1022 N4
③ Saugrohr gerade PA schwarz, elektrisch leitfähig, 220 cm, 10 Stück		5305-1024 N4
④ Transportköcher für Saugrohre		5305-1029 N4
Antistatik-Set		5602-1000 N4
Saugschlauch PE auf Rolle 6 x 8 mm, Rollenlänge 10 m		8805-0608 N3
Saugschlauch PE auf Rolle 6 x 8 mm, Rollenlänge 100 m		8878-0608 N3
Saugschlauch PTFE auf Rolle 6 x 8 mm, Rollenlänge 5 m		8804-0608 N3

② Profi Sampler PP				
Preis €			Artikel-Nr.	
			5305-1000 N4	

Zubehör		
Bezeichnung	Preis €	Artikel-Nr.
③ Saugrohr gerade, PE transparent, 200 cm, 10 Stück		5305-1022 N4
③ Saugrohr gerade PA schwarz, elektrisch leitfähig, 220 cm, 10 Stück		5305-1024 N4
④ Transportköcher für Saugrohre		5305-1029 N4
Proben-Flaschen PP, 250 ml		0319-0250 N3
Saugschlauch PE auf Rolle 6 x 8 mm, Rollenlänge 10 m		8805-0608 N3
Saugschlauch PE auf Rolle 6 x 8 mm, Rollenlänge 100 m		8878-0608 N3

Liqui-Zonen-Sammler



Mit dem Bürkle Zonensammler für Flüssigkeiten können bis zu drei Zielpunktproben aus verschiedenen Tiefen einer Flüssigkeit genommen werden.

Setzen sich bei Flüssigkeiten oder Emulsionen Partikel ab, entmischen sich die Bestandteile oder bilden sie verschiedene Schichten, ist die Probenahme aus unterschiedlichen Tiefen und Bereichen nötig, um eine repräsentative Probe zu erhalten.

Mit dem praktischen Tragekorb können die Proben direkt in die Probenflaschen entnommen werden.

Der Liqui-Zonen-Sammler lässt sich leicht reinigen, bietet eine gute chemische Beständigkeit und ist für Lebensmittel geeignet, da das Medium nur mit dem Schlauch in Berührung kommt. Die Saugschläuche aus PE oder PTFE lassen sich auf die gewünschten Längen anpassen und sind als preiswertes Zubehör jederzeit austauschbar. Der Probenehmer ist ideal für den Einsatz bei Fässern, Tanks, Brunnen, Abwasser- und Kläranlagen.

Der manuell betriebene Zonensammler für Flüssigkeiten wird mit einer Vakuumpumpe betrieben.

Die Vakuumpumpe kann eine Saugkraft von 0,5 bar aufbauen und hat somit eine Ansaugtiefe von ca. 4 Meter.

! Achtung! „Liste der chemischen Beständigkeiten“ beachten!

- ▶ Ansaugtiefe bis 4 Meter
- ▶ Saugkraft 0,5 bar



Liqui-Zonen-Sammler

Preis €



Artikel-Nr.

5329-1000 N4

UniSampler mit Schlauch



UniSampler mit PVC Schlauch und Schlauchgewicht aus Edelstahl. Für tiefe, verwinkelte Stellen. Der Schlauch wird über das schwere Metallrohr in die Tiefe gezogen.

- ▶ Saugschlauch PVC, 2,50 m lang
- ▶ Komplett im handlichen Transportkoffer inkl. Probenflasche PP 1000 ml, Vakuumpumpe, Universal Flaschenadapter, Schlauchgewicht aus V2A, 20 seal-it Etikettenplomben
- ▶ Universal Flaschenadapter aus PVC, für Flaschenhals Ø 24 mm, 32 mm, 39 mm und 50 mm Nennmaß, für Probenflaschen 100 - 1000 ml

Anwendung

1. Saugschlauch in gewünschte Tiefe absenken.
2. Adapter auf Probenflasche aufstecken.
3. Mit Handpumpe Vakuum erzeugen und Probe sammeln.
4. Befüllte Probenflasche abnehmen, verschließen, etikettieren.

UniSampler mit Schlauch			
Preis €	Mengenstaffel ab	Staffelpreis €	Artikel-Nr.
	5		5314-2000 N4
Zubehör			
Bezeichnung	Preis €		Artikel-Nr.
Ersatzschlauch UniSampler PVC, 2,5 m			5314-2002 N4
Proben-Flaschen PP, 100 ml			0319-0100 N3
Proben-Flaschen PP, 250 ml			0319-0250 N3
Proben-Flaschen PP, 500 ml			0319-0500 N3
Proben-Flaschen PP, 1000 ml			0319-1000 N3

UniSampler „Ex“



Der Probenehmer wurde speziell entwickelt für die Probenahme von brennbaren Flüssigkeiten der Gefahrenklasse A1 (VbF, z.B. Benzin). Glasflasche und Schlauch sind elektrisch leitend verbunden und werden über ein Massekabel geerdet.

- ▶ Komplett im handlichen Transportkoffer inkl. 4 m Schlauch (NBR), Glasflasche 1000 ml, Flaschenadapter, Vakuumpumpe, Erdungskabel und Schlauchgewicht aus Messing
- ▶ PTB-Zulassung D-333-009 618/00

Anwendung

1. Gerät erden.
2. Saugschlauch in gewünschte Tiefe absenken.
3. Adapter auf Probenflasche aufstecken.
4. Mit Handpumpe Vakuum erzeugen und Probe sammeln.
5. Befüllte Probenflasche abnehmen, verschließen, etikettieren.

Der UniSampler „Ex“ wurde in Zusammenarbeit mit der Gütegemeinschaft Tankschutz e.V. entwickelt.

UniSampler „Ex“			
Preis €	Mengenstaffel ab	Staffelpreis €	Artikel-Nr.
	5		5314-3000 N4
Zubehör			
Bezeichnung	Preis €		Artikel-Nr.
Probenflasche Glas 1000 ml, GL45			5314-0100 N3

UniSampler mit Lanze



Anwendung

1. Gewünschte Probentiefe durch Verschieben der Sauglanze einstellen.
2. Adapter auf Probenflasche aufstecken.
3. Sauglanze in Medium absenken.
4. Mit Handpumpe Vakuum erzeugen und Probe sammeln.
5. Befüllte Probenflasche abnehmen, verschließen, etikettieren.

Die Sammellanze besteht aus einem Innenrohr und einem Überrohr. Mit dem Überrohr kann die Ansaugstelle innerhalb einer Höhe von 0 bis 48 cm stufenlos variiert werden. Die Gesamtlänge des Teleskop-Saugrohrs ist 100 cm.

- ▶ Saugrohr PP, Saugschlauch PVC
- ▶ Inkl. je 5 Probenflaschen PP 250 ml und 500 ml, Vakuumpumpe, Universal Flaschenadapter, 20 seal-it Etikettenplomben
- ▶ Universal Flaschenadapter aus PVC, für Flaschenhals Ø 24 mm, 32 mm, 39 mm und 50 mm Nennmaß, für Probenflaschen 100 - 1000 ml
- ▶ Probenflaschen in vier Größen als Zubehör erhältlich
- ▶ Vakuumpumpe auf Anfrage auch in Aluminium lieferbar

UniSampler mit Lanze			
Preis €	Mengenstaffel ab	Staffelpreis €	Artikel-Nr.
	5		5314-1000 N4
Zubehör			
Bezeichnung	Preis €	Artikel-Nr.	
Proben-Flaschen PP, 100 ml		0319-0100 N3	
Proben-Flaschen PP, 250 ml		0319-0250 N3	
Proben-Flaschen PP, 500 ml		0319-0500 N3	
Proben-Flaschen PP, 1000 ml		0319-1000 N3	

Bürkle - Hinter den Kulissen

Es gibt viele Wege, bei Bürkle zu bestellen - aber alle Wege führen in die Verkaufsabteilung.

www.buerkle.de
Wir sind rund um die Uhr für Sie erreichbar!



Sie sind sich nicht sicher, ob ein Produkt das Richtige für Sie ist? Fragen Sie uns doch einfach:
+49 (0) 7635 / 8 27 95 - 0



Sobald Sie ein Produkt bestellt haben, kümmern sich Produktion und Materialwirtschaft darum.

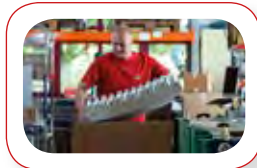

Übrigens, ist Ihr Produkt an Lager und Sie bestellen vor 13:00 Uhr, verlässt das Paket noch am selben Tag unser Haus.



Sie haben es eilig?
Wir bieten auch Express-Lieferungen!

Vampir Probensammler | für netzunabhängige Probenahme von Flüssigkeiten



Transportable, netzunabhängige Schlauchpumpe für Flüssigkeiten. Ideal zur Probenahme aus Fässern, Tanks, Brunnen, Wasserabscheidern, Abwasser- und Kläranlagen.

Vampir ist komplett verpackt im praktischen Transportkoffer mit: Antriebseinheit, zwei Akkus, Akku-Ladegerät, LED-Lampe, Flaschenkorb, Flasche LDPE 250 ml, Schlauchpumpe und 5 m PE-Schlauch.

- ▶ Leichte Reinigung, Flüssigkeit kommt nur mit dem Schlauch in Berührung
- ▶ Netzunabhängig mit Akku und Ladegerät, inkl. Austauschakku
- ▶ Probenahme direkt in die Original-Probenflasche
- ▶ Ansaugtiefe bis 5 Meter
- ▶ Auch für verschmutzte oder partikelhaltige Substanzen
- ▶ Gute chemische Beständigkeit
- ▶ Gute Förderleistung bis 2,0 l/min



Vampir Probensammler

Preis €	Mengenstaffel ab	Staffelpreis €	Artikel-Nr.
	5		5327-1000 N2

Zubehör

Bezeichnung	Preis €	Artikel-Nr.
Pumpenschlauch aus Marprene, 1 m		5327-0508 N2
Probenflasche LDPE 500 ml		0318-0500 N3
Saugschlauch PE auf Rolle 6 x 8 mm, Rollenlänge 10 m		8805-0608 N3
Saugschlauch PE auf Rolle 6 x 8 mm, Rollenlänge 100 m		8878-0608 N3
Flaschenkorb für Flasche 250 ml, Ø 68 mm		5302-2025 N2
Flaschenkorb für Flasche 500 ml, Ø 84 mm		5302-2051 N2
Flaschenkorb für Flasche 1000 ml, Ø 100 mm		5302-2101 N2

Tauchbehälter



Tauchbehälter werden in den verschiedensten Bereichen zum Sammeln von Flüssigkeiten zur Probenahme eingesetzt. Bürkle produziert das mit Abstand umfangreichste Sortiment an Tauchbehältern, sozusagen für jede Anwendung das richtige Produkt. Bürkle bietet Tauchflaschen und Tauchbomben für Sedimente, für den Umweltbereich, für chemisch aggressive Produkte, für die Petrochemie, für den Ex-Schutz-Bereich u.v.m. Die Tauchflaschen für den Ex-Schutz-Bereich sind aus Messing vernickelt hergestellt, somit oxidieren sie nicht. Tauchbehälter können für Zielpunktproben, Allschichtproben und Bodenproben verwendet werden. Tauchbehälter sind schwer. Zum Absenken bedarf es spezieller Handseilspulen mit großen Wickeldurchmessern. Andere Seilspulen belasten die Handgelenke der Anwender stark und können zu Gesundheitsschäden führen. Senkseile und Senkketten in verschiedensten Materialien sowie Handseilspulen, auch für den Ex-Bereich sind als Zubehör erhältlich.

! Bei der Probenahme von brennbaren, leicht entzündlichen Flüssigkeiten müssen die Ex-Schutz-Richtlinien beachtet werden. Es dürfen dann nur elektrisch leitfähige Senkseile aus nicht funkenziehenden Werkstoffen und elektrisch leitfähige Handseilspulen (mit Erdungsanschluss) eingesetzt werden.

Tauchflasche Glas

Tauchflasche mit Glasbehälter zur Probenahme in Klärwerken, für Schlamm- und Wasserproben. Zur Prüfung von Rohölen, flüssigen Mineralölzeugnissen, Kraftstoffen, Spezial- und Testbenzinen, Heizölen, Petroleum und flüssigen Schmierstoffen gemäß Explosionsgruppen IIA und IIB. Komplett aus nicht funkenziehenden Werkstoffen hergestellt. Tauchgestell aus Messing, vernickelt, Easy-Click-Verschluss aus elektrisch leitfähigem Polyamid.

- ▶ Mit Easy-Click, dem sicheren und praktischen Verschluss für raschen Flaschenwechsel
- ▶ Hohes Gewicht (3,3 kg) für schnellere Absenkung
- ▶ Flasche aus Klarglas, 1000 ml Inhalt
- ▶ Höhe mit Bügel 330 mm
- ▶ Bitte passendes Senkseil mitbestellen (Seite 120)
- ▶ Geprüft für den Einsatz in EX-Schutzzone 0

Anwendung

1. Tauchflasche in gewünschte Tiefe absenken.
2. Kette/Seil mit kurzem, kräftigem Ruck ziehen, Stopfen öffnet sich.
3. Probe fließt in Flasche.
4. Flasche an Kette/Seil zurückziehen.
5. Easy-Click-Verschluss öffnen, Flasche entnehmen.



Tauchflasche Glas

Inhalt ml	Ø mm	Preis €	
1000	148		Artikel-Nr. 5365-4000 N4

Tauchflasche Ex

Tauchflasche zur Prüfung von Mineralölerzeugnissen Gruppe A, Explosionsgruppen IIA, IIB und IIC, Rohölen, flüssigen Mineralölerzeugnissen, Kraftstoffen, Spezial- und Testbenzinen, Heizölen, Petroleum und flüssigen Schmierstoffen. Komplett aus nicht funkenziehendem Messing hergestellt, vernickelt.

- ▶ Abschraubbarer Flaschenkopf – einfache Reinigung
- ▶ Robuster Tragegriff
- ▶ Hohes Gewicht (3,2 kg) für schnelle Absenkung
- ▶ 1000 ml Inhalt
- ▶ Höhe mit Bügel 443 mm
- ▶ Bitte passendes Senkseil mitbestellen (Seite 120)
- ▶ Geprüft für den Einsatz in EX-Schutzzone 0



Anwendung

1. Tauchflasche in gewünschte Tiefe absenken.
2. Kette/Seil mit kurzem, kräftigem Ruck ziehen, Stopfen öffnet sich.
3. Probe fließt in Flasche.
4. Flasche an Kette/Seil zurückziehen.
5. Verschluss öffnen, Flasche entleeren.

Tauchflasche Ex

Inhalt ml	Ø mm	Preis €	Artikel-Nr.
1000	89		5365-3000 N4



Tauchbombe

Tauchbombe zur Probenahme von Rohölen, flüssigen Mineralölerzeugnissen, Kraftstoffen, Spezial- und Testbenzinen, Heizölen, Petroleum und flüssigen Schmierstoffen gemäß Explosionsgruppen IIA, IIB und IIC. Komplett aus nicht funkenziehendem Messing hergestellt, vernickelt.

- ▶ Abschraubbares Oberteil ermöglicht einfache Reinigung
- ▶ Hohes Gewicht (4,1 kg) für schnelle Absenkung
- ▶ Robuster Tragegriff
- ▶ 1000 ml Inhalt
- ▶ Höhe mit Bügel 438 mm
- ▶ Bitte passendes Senkseil mitbestellen (S. 120)
- ▶ Geprüft für den Einsatz in EX-Schutzzone 0



Anwendung

Zielpunktprobe

1. Es werden zwei Senkseile benötigt (Trageil und Zugseil).
2. Tauchbombe in gewünschte Tiefe absenken.
3. In gewünschter Tiefe Zugseil ziehen, Ventil öffnet sich.
4. Probe fließt in Flasche.
5. Zugseil entlasten. Ventil schließt sich. Bombe an Trageil zurückziehen.
6. Bombe über Bodenventil entleeren.

Bodenprobe

1. Tauchbombe an Seil bis auf den Grund ablassen.
2. Ventil öffnet sich automatisch durch das Eigengewicht der Tauchbombe.
3. Probe fließt in Bombe.
4. Bombe an Seil zurückziehen, Ventil schließt sich selbstständig.
5. Bombe über Bodenventil entleeren.

Tauchbombe

Inhalt ml	Ø mm	Preis €	Artikel-Nr.
1000	75		5365-7000 N4



Tauchgefäß

Tauchgefäß zur Entnahme von Allschichtproben aus Tanks, Kesselwagen, Gewässern, Klärwerken.

- ▶ Mit EasyFlow, den strömungsoptimierten Durchflussklappen
- ▶ Hohes Gewicht (2,1 kg) für schnelleres Absenken
- ▶ Inhalt 1000 ml
- ▶ Höhe mit Bügel 427 mm
- ▶ Aus nicht funkenziehendem Messing oder Edelstahl V2A (1.4301) für Ex-Bereich
- ▶ Bitte passendes Senkseil mitbestellen (Seite 120)
- ▶ Geprüft für den Einsatz in EX-Schutzzone 0
- ▶ Explosionsgruppen IIA, IIB und IIC



Anwendung

1. Beim Absenken durchströmt die Flüssigkeit ständig das Tauchgefäß.
2. Beim Zurückziehen schließen sich beide Ventile automatisch.
3. Entleerung oben durch die offenen Klappen.

Tauchgefäß

Material	Ø mm	Preis €	Artikel-Nr.
Messing	82		5365-1000 N4
Edelstahl V2A	82		5365-2000 N4

Mini-Tauchbombe

Zur Probenahme von Flüssigkeiten an schwer zugänglichen, engen Stellen. Auch einsetzbar in gebogenen Peilrohren oder Fässern mit engen Öffnungen. Durchmesser nur 32 mm.

- ▶ 50 ml Inhalt
- ▶ Höhe 180 mm
- ▶ Gewicht 350 g
- ▶ Edelstahl V2A (1.4301)
- ▶ Abschraubbares Oberteil ermöglicht einfache Reinigung
- ▶ Bitte passendes Senkseil mitbestellen (Seite 120)
- ▶ Geprüft für den Einsatz in EX-Schutzzone 0
- ▶ Explosionsgruppen IIA und IIB



Anwendung

1. Beim Absenken durchströmt die Flüssigkeit ständig die Tauchbombe.
2. Beim Zurückziehen schließen sich beide Klappenventile automatisch.
3. Entleerung durch Bodenventile oder die obere abdrehbare Schraubkappe möglich.

Mini-Tauchbombe

Inhalt ml	Ø mm	Höhe mm	Preis €	Artikel-Nr.
50	32	180		5365-5000 N4

Tauchbombe Target



Mit der Tauchbombe Target können zielgenau Flüssigkeitsproben gesammelt werden.

- ▶ Gewicht 2,5 kg
- ▶ Inkl. Entlüftungssenschlauch (5 m), Ventil und Seilspule
- ▶ Abschraubbares Oberteil ermöglicht einfache Reinigung

Anwendung

1. Tauchbombe am zugfesten und verschlossenen Schlauch auf gewünschte Tiefe absenken.
2. Am Zielpunkt Luftventil am Schlauchende öffnen.
3. Dadurch wird die Tauchbombe entlüftet und befüllt.
4. Tauchbombe zurückziehen.
5. Schraubverschluss öffnen und Probe ausgießen.

Tauchbombe Target					
Inhalt ml	Ø mm	Höhe mm	Preis €	Artikel-Nr.	
500	75	210		5365-6000	N4

AquaSampler



Probensammler für Grundwasserproben aus Brunnen, Schächten und anderen Quellen. Passend für alle gebräuchlichen Brunnenschächte mit Kontrollöffnungen bis Ø 2", ohne Verkanten oder Verhaken. Ultrareiner Werkstoff garantiert größtmögliche Probenreinheit. Leichte Reinigung dank abgerundeter Kanten und Gewinde.

- ▶ FEP/PTFE-ultrarein, anti-adhäsive Oberfläche
- ▶ Ohne Seil

Als Zubehör erhältlich (siehe Seite 120):

- ▶ Robuste Handseilspule PP
- ▶ Senkseil, geflochten aus V2A, PTFE-ummantelt

AquaSampler						
Inhalt ml	Gesamtlänge cm	Außen-Ø mm	Preis €	Mengenstaffel ab	Staffelpreis €	Artikel-Nr.
350	40	46		5		5308-0350 N4
700	76	46		5		5308-0700 N4
1050	107	46		5		5308-1050 N4

Handseilspulen



Handseilspule PP



Handseilspule PA elektrisch leitfähig



Handseilspule EX mit Erdungskabel, Explosionsgruppen IIA, IIB und IIC

Mit den Handseilspulen können Tauchflaschen/-bomben sicher in Schächte, Brunnen und Tanks auf die gewünschte Tiefe abgelassen und zurückgezogen werden. Die Handseilspulen können mit verschiedensten Seilen oder Ketten ausgerüstet werden. Werden brennbare oder leicht entzündliche Flüssigkeiten gesammelt, müssen elektrisch leitfähige Handseilspulen, ggf. mit Erdungskabel, verwendet werden. Die Tauchflaschen müssen aus nicht funkenziehendem Metall hergestellt sein.



- ▶ Hohe Wickelkapazität bis 150 m bei Seildurchmesser 2 mm
- ▶ Spulenbreite innen 44 mm, außen 55 mm, Ø innen 100 mm, außen 180 mm

! Bitte gewünschtes Senkseil separat bestellen.

Handseilspulen			
Ausführung	Preis €	Artikel-Nr.	
① Handseilspule PP		5309-0010	N4
② Handseilspule PA elektrisch leitfähig		5309-0020	N4
③ Handseilspule EX mit Erdungskabel		5309-0030	N4

Senkseile

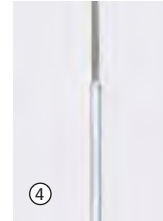

Senkseil V2A / PTFE

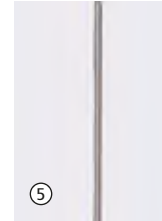

Senkseil V2A

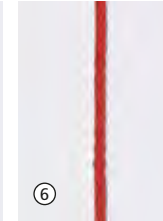

Senkseil Kunststoff

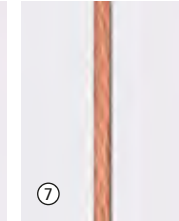

Kupferseil mit Schlaufen

Senkseile
Für Tauchflaschen und Tauchbomben passend zu Handseilspulen aus verschiedensten Materialien. Zugbelastung max. bis 10 kg.



Senk-/Zug-Gliederkette V4A



Karabinerhaken V4A



Messingschäkel

Senkseile				
Ausführung	Länge m	Ø mm	Preis €	Artikel-Nr.
④ Senkseil V2A / PTFE	10	2		5309-0110 N4
④ Senkseil V2A / PTFE	25	2		5309-0125 N4
④ Senkseil V2A / PTFE	50	2		5309-0150 N4
⑤ Senkseil V2A	10	1,25		5309-0301 N4
⑤ Senkseil V2A	25	1,25		5309-0302 N4
⑤ Senkseil V2A	50	1,25		5309-0305 N4
⑥ Senkseil Kunststoff	10	2		5309-0201 N4
⑥ Senkseil Kunststoff	25	2		5309-0202 N4
⑥ Senkseil Kunststoff	50	2		5309-0205 N4
⑦ Kupferseil EX mit Schlaufen	10	4,5		5309-0410 N4
⑦ Kupferseil EX mit Schlaufen	25	4,5		5309-0425 N4
⑦ Kupferseil EX mit Schlaufen	50	4,5		5309-0450 N4
⑧ Senk-/Zug-Gliederkette V4A	10	2,3		5309-0510 N4
⑧ Senk-/Zug-Gliederkette V4A	25	2,3		5309-0525 N4
⑧ Senk-/Zug-Gliederkette V4A	50	2,3		5309-0550 N4
⑨ Karabinerhaken V4A		5		0006-5300 N4
⑩ Messingschäkel		4,5		0006-5301 N4

DispoSampler – Einweg-Probenehmer | für höchste Ansprüche an die Probenahme



Die Bürkle Einweg-Probenehmer DispoSampler dienen zur Entnahme von Proben aus Flüssigkeiten, viskosen Medien, Pulvern und Granulaten. Es können Zielpunktproben, Allschicht- und Querschnittsproben sowie kleine und große Probenmengen entnommen werden.



Einweg-Probenehmer müssen, im Gegensatz zu herkömmlichen Mehrweg-Probenehmern, nach Gebrauch nicht gereinigt werden.



- ▶ Die Reinigung von Mehrwegprobenehmern ist sehr anspruchsvoll und oft kompliziert, bei fettigen, stark haftenden oder giftigen Substanzen teilweise sogar unmöglich
- ▶ Arbeitsabläufe müssen nicht durch Reinigung unterbrochen werden
- ▶ Cross-Kontamination ist komplett ausgeschlossen
- ▶ Die Reinigungsmethode muss bei Audits nicht validiert werden
- ▶ Zeit und Kosten werden gespart



Bürkle DispoSampler LaboPlast® und SteriPlast®



- ▶ Einzeln verpackt
- ▶ Produktion, Montage und Verpackung im Reinraum Klasse 7 (10.000)
- ▶ Mit EU-Lebensmittel- und FDA-Zulassung
- ▶ Optional gammastrahlensterilisiert

Zeit ist Geld - Vergleichen Sie die Kosten

- Zur Reinigung bringen
- Sammler demontieren
- Reinigungsmittel
- Arbeitszeit
- Evtl. autoklavieren
- Trocknen
- Sammler montieren
- Evtl. verpacken
- Transport und Lagerung

Aufgrund des Reinigungsaufwandes und der damit verbundenen Kosten ist es oftmals günstiger, einen Bürkle Einweg-Probenehmer zu verwenden.



LiquiDispo



Mit dem LiquiDispo Einweg-Probennehmer können Proben von sehr flüssigen bis leicht viskosen Flüssigkeiten genommen werden. Ein ergonomischer Handgriff erleichtert das Ziehen der Probe, indem wie mit einer Spritze bis zu 200 ml aufgesogen werden können.

- ▶ Ergonomischer Handgriff
- ▶ Dichtungslos
- ▶ HDPE
- ▶ Reinraumgefertigt
- ▶ Optional gammastrahlensterilisiert
- ▶ Ø 21 mm



LiquiDispo

Länge mm	Volumen ml	Ausführung	Stück pro Pack	Preis €	Mengenstaffel ab	Staffelpreis €	Artikel-Nr.
500	100	standard	20		10		5393-1120 N4
500	100	sterilisiert	20		10		5393-1121 N4
1000	200	standard	20		10		5393-1130 N4
1000	200	sterilisiert	20		10		5393-1131 N4

DispoPipette



Einfacher Einweg-Probennehmer zur Entnahme von dünnflüssigen Medien. Wenn die DispoPipette geöffnet in die Flüssigkeit eingeführt wird, erhält man eine Allschichtprobe, wird sie geschlossen bis zur Entnahmestelle geführt und dann erst geöffnet, erhält man eine Zielpunktprobe. Sehr einfache Bedienung. Mit zwei Öffnungsgrößen (2,5/5,5 mm) für unterschiedliche Viskositäten.

- ▶ Allschicht- und Zielpunktproben möglich
- ▶ HDPE
- ▶ Reinraumgefertigt
- ▶ Optional gammastrahlensterilisiert
- ▶ Ø 21 mm



DispoPipette

Länge mm	Volumen ml	Ausführung	Stück pro Pack	Preis €	Mengenstaffel ab	Staffelpreis €	Artikel-Nr.
500	100	standard	20		10		5393-5500 N4
500	100	sterilisiert	20		10		5393-5501 N4
1000	200	standard	20		10		5393-5531 N4
1000	200	sterilisiert	20		10		5393-5532 N4

DispoTube



Der ergonomische Handgriff des DispoTube erleichtert das Arbeiten und ermöglicht einen guten Griff auch unter schwierigen Voraussetzungen, z.B. mit Handschuhen. Einwegprobensammler zur Probenahme von Flüssigkeiten.

- ▶ Ergonomischer Handgriff
- ▶ Allschicht- und Zielpunktproben möglich
- ▶ HDPE
- ▶ Reinraumgefertigt
- ▶ Optional gammastrahlensterilisiert
- ▶ Ø 21 mm



DispoTube									
Länge mm	Volumen ml	Ausführung	Stück pro Pack	Preis €	Mengenstaffel ab	Staffelpreis €	Artikel-Nr.		
500	100	standard	20		10		5393-6620	N4	
500	100	sterilisiert	20		10		5393-6621	N4	
1000	200	standard	20		10		5393-6630	N4	
1000	200	sterilisiert	20		10		5393-6631	N4	

ViscoDispo



Mit dem Einweg-Probenehmer ViscoDispo können hochviskose Medien mit einer Viskosität von bis zu 100.000 mPas beprobt werden. Der ergonomisch geformte Griff und die sehr stabile Zugstange erleichtern das Ansaugen auch von zähflüssigen Substanzen.

- ▶ Ergonomischer Handgriff
- ▶ Dichtungslos
- ▶ HDPE
- ▶ Reinraumgefertigt
- ▶ Optional gammastrahlensterilisiert
- ▶ Ø 21 mm



ViscoDispo									
Länge mm	Volumen ml	Ausführung	Stück pro Pack	Preis €	Mengenstaffel ab	Staffelpreis €	Artikel-Nr.		
500	100	standard	20		10		5393-3320	N4	
500	100	sterilisiert	20		10		5393-3321	N4	
1000	200	standard	20		10		5393-3330	N4	
1000	200	sterilisiert	20		10		5393-3331	N4	

PowderDispo



PowderDispo ist der ideale Einweg-Probennehmer für Querschnittsproben von pulverigen oder leicht kohäsiven Substanzen. Mit der Lanze kann eine komplette Allschichtprobe aus Säcken oder kleineren Behältern entnommen werden.

- ▶ HDPE
- ▶ Reinraumgefertigt
- ▶ Optional gammastrahlensterilisiert
- ▶ Ø 21 mm



Länge mm	Volumen ml	Ausführung	Stück pro Pack	Preis €	Mengenstaffel ab	Staffelpreis €		Artikel-Nr.
300	60	standard	20		10			5393-5510 N4
300	60	sterilisiert	20		10			5393-5511 N4
500	100	standard	20		10			5393-5522 N4
500	100	sterilisiert	20		10			5393-5521 N4

DispoPicker



Einweg-Probennehmer für Pulver und feinkörniges Schüttgut. Durch die geschlossene Spitze kann das Probengut nicht wieder aus der Probenlanze herausrieseln. DispoPicker ist ideal für Querschnittsproben geeignet.

- ▶ HDPE
- ▶ Reinraumgefertigt
- ▶ Optional gammastrahlensterilisiert
- ▶ Ø 21 mm



Länge mm	Volumen ml	Ausführung	Stück pro Pack	Preis €	Mengenstaffel ab	Staffelpreis €		Artikel-Nr.
300	60	standard	20		10			5393-5540 N4
300	60	sterilisiert	20		10			5393-5541 N4
500	100	standard	20		10			5393-5550 N4
500	100	sterilisiert	20		10			5393-5551 N4

DispoLance



Mit dem Einweg-Probennehmer DispoLance können schnell und unkompliziert kleine wie auch größere Probenmengen direkt aus Säcken entnommen werden. Der Sammler eignet sich für fließfähige Pulver und feinkörnige Granulate. Mit der stabilen Spitze wird der Probennehmer DispoLance in das Gebinde eingestochen, die Probe fließt über das offene Innenrohr direkt in den darunter gehaltenen Behälter oder Beutel.

- ▶ Probenmenge variabel
- ▶ HDPE
- ▶ Reinraumgefertigt
- ▶ Optional gammastrahlensterilisiert
- ▶ Nennweite 14 mm
- ▶ Ø 21 mm



DispoLance									
Länge mm	Ausführung	Stück pro Pack	Preis €	Mengenstaffel ab	Staffelpreis €	Artikel-Nr.			
300	standard	20		10		5393-5560	N4		
300	sterilisiert	20		10		5393-5561	N4		
500	standard	20		10		5393-5570	N4		
500	sterilisiert	20		10		5393-5571	N4		

Zubehör

Bezeichnung
Probenbeutel SteriBag siehe Seite 132

MicroDispo



Mit MicroDispo kann eine besonders kleine Probenmenge (10 ml) entnommen werden. Vor allem im Pharma-Bereich kommt es oft vor, dass nur eine geringe Menge zur Analyse gewonnen werden kann oder soll. Mit dem Einweg-Probennehmer können präzise Zielpunktproben von fließfähigen Pulvern und feinkörnigem Schüttgut genommen werden.

- ▶ Ergonomischer Handgriff
- ▶ HDPE
- ▶ Reinraumgefertigt
- ▶ Optional gammastrahlensterilisiert
- ▶ Ø 21 mm



MicroDispo										
Länge mm	Volumen ml	Ausführung	Stück pro Pack	Preis €	Mengenstaffel ab	Staffelpreis €	Artikel-Nr.			
500	10	standard	20		10		5393-2240	N4		
500	10	sterilisiert	20		10		5393-2241	N4		
1000	10	standard	20		10		5393-2250	N4		
1000	10	sterilisiert	20		10		5393-2251	N4		

MultiDispo



Einweg-Zonensammler für die Probenahme aus mehreren Schichten des Probengutes. Geeignet für fließfähige Pulver und feinkörnige Granulate. Die repräsentative Allschichtprobe kann direkt durch den offenen Griff in ein Probengefäß entleert werden.

- ▶ Einfache Entleerung durch Öffnung im Griff (Ø 14 mm)
- ▶ HDPE
- ▶ Reinraumgefertigt
- ▶ Optional gammastrahlensterilisiert
- ▶ Ø 25 mm



MultiDispo

Länge mm	Volumen ml	Ausführung	Stück pro Pack	Preis €	Mengenstaffel ab	Staffelpreis €	Artikel-Nr.
500	100	standard	20		10		5393-4440 N4
500	100	sterilisiert	20		10		5393-4441 N4
1000	200	standard	20		10		5393-4450 N4
1000	200	sterilisiert	20		10		5393-4451 N4



TargetDispo



Mit TargetDispo wird eine Zielpunktprobe an einer vorher genau bestimmten Position des Probengutes entnommen. Der Sammler wird geschlossen in das Pulver oder Granulat eingestochen, und erst an der Entnahmestelle geöffnet und wieder geschlossen. Somit erhält man eine exakte Zielpunktprobe. Die Probe kann einfach über den offenen Griff entleert werden.

- ▶ Einfache Entleerung durch Öffnung im Griff (Ø 14 mm)
- ▶ HDPE
- ▶ Reinraumgefertigt
- ▶ Optional gammastrahlensterilisiert
- ▶ Ø 25 mm



TargetDispo										
Länge mm	Volumen ml	Ausführung	Stück pro Pack	Preis €	Mengenstaffel ab	Staffelpreis €	Artikel-Nr.			
500	100	standard	20		10		5393-4460	N4		
500	100	sterilisiert	20		10		5393-4461	N4		
1000	200	standard	20		10		5393-4470	N4		
1000	200	sterilisiert	20		10		5393-4471	N4		

ZoneDispo



Mit dem Einweg-Allschichtsammler ZoneDispo wird in einem Probenzug eine repräsentative Allschichtprobe aus drei unterschiedlichen Schichten gesammelt. Geeignet für fließfähige Pulver und feinkörnige Granulate. Die gesammelte Probe kann im geschlossenen Probenehmer gesichert und transportiert werden.

- ▶ HDPE
- ▶ Reinraumgefertigt
- ▶ Optional gammastrahlensterilisiert
- ▶ Ø 25 mm



ZoneDispo										
Länge mm	Volumen ml	Ausführung	Stück pro Pack	Preis €	Mengenstaffel ab	Staffelpreis €	Artikel-Nr.			
500	100	standard	20		10		5393-4420	N4		
500	100	sterilisiert	20		10		5393-4421	N4		
1000	200	standard	20		10		5393-4430	N4		
1000	200	sterilisiert	20		10		5393-4431	N4		

SteriPlast® von Bürkle



b SteriPlast

Bürkle SteriPlast®-Produkte – Schaufeln, Spatel und Löffel – sind qualitativ hochwertige, ergonomisch geformte Einwegprodukte, die speziell für Probenahmezwecke konzipiert und optimiert sind. Sie werden im Bürkle-eigenen Reinraum produziert, montiert und jeweils einzeln verpackt sowie anschließend gammastrahlensterilisiert (mind. 10 kGy).



Die SteriPlast®-Produkte erfüllen somit alle Anforderungen für eine absolut sterile Probenahme mit erstklassiger Zertifizierung.



Reinraum-gefertigt

b SteriPlast
Bio

SteriPlast® Bio-Produkte werden ausschließlich aus nachwachsenden Rohstoffen gefertigt und ebenfalls anschließend gammastrahlensterilisiert (mind. 10 kGy). Um ein ganzheitlich nachhaltiges Produkt zu schaffen, bestehen auch die Einzelverpackungen aus Bio-PE. Dies ist zu 100 % recyclebar und wird ohne fossile Rohmaterialien hergestellt. Damit geht eine CO₂-Ersparnis sowie eine Reduktion des Treibhauseffektes einher.



Einzel verpackt



Gammastrahlensterilisiert

Höchste Reinheit und ökologische Nachhaltigkeit perfekt vereint!

Probenschaufel SteriPlast® Bio



Die Probenschaufel SteriPlast® Bio aus Green PE wird in unserem Reinraum Klasse 7 (10.000) produziert, für den Einweg-Bedarf einzeln in Bio-PE Folie verpackt und anschließend gammastrahlensterilisiert.

Der Bio-Kunststoff Green PE erfüllt alle zur Probenahme perfekt geeigneten Eigenschaften herkömmlichen Polyethylens, wird jedoch aus nachwachsenden Rohstoffen hergestellt und kann vollständig recycled werden.

Die Probenschaufel ist ideal für Pulver, Granulate und Pasten.

- ▶ Produkt und Verpackung aus nachwachsenden Rohstoffen
- ▶ Green PE, weiß
- ▶ Einzeln verpackt und gammastrahlensterilisiert
- ▶ Produktion und Verpackung gemäß Reinraumklasse 7
- ▶ Mit EU-Lebensmittel und FDA-Zulassung

Probenschaufel SteriPlast® Bio

Inhalt ml	Länge mm	Stück pro Pack	Preis €	Mengenstaffel ab	Staffelpreis €	Artikel-Nr.
25	141	10		10		5379-1001 N4
50	160	10		10		5379-1003 N4
100	205	10		10		5379-1005 N4
150	216	10		10		5379-1007 N4

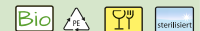

Probenschaufel SteriPlast®

Die Probenschaufel SteriPlast® aus Polystyrol wird in unserem Reinraum Klasse 7 (10.000) produziert, montiert, für den Einweg-Bedarf einzeln verpackt und anschließend gammastrahlensterilisiert.

Die Probenschaufel ist ideal für Pulver, Granulate und Pasten.

Die Schaufel mit transparentem Deckel kann nach der Probenahme sofort wieder verschlossen und die Probe somit steril und kontaminationsfrei gesichert werden.

- ▶ PS, weiß
- ▶ Einzeln verpackt und gammastrahlensterilisiert
- ▶ Produktion, Montage und Verpackung gemäß Reinraumklasse 7
- ▶ Mit EU-Lebensmittel und FDA-Zulassung



Bei der Konstruktion der Probenschaufel war uns die Ergonomie besonders wichtig, durch die spezielle Griff-Konstruktion und die leicht angewinkelte Vorderkante steht die Schaufel waagrecht, sie kann somit abgelegt werden, ohne dass das Probengut wieder herausrieselt.

Probenschaufel SteriPlast®

Inhalt ml	Ausführung	Länge mm	Stück pro Pack	Preis €	Mengenstaffel ab	Staffelpreis €	Artikel-Nr.
25	ohne Deckel	141	10		10		5378-1001 N4
25	mit Deckel	142	10		10		5378-1002 N4
50	ohne Deckel	160	10		10		5378-1003 N4
50	mit Deckel	161	10		10		5378-1004 N4
100	ohne Deckel	205	10		10		5378-1005 N4
100	mit Deckel	206	10		10		5378-1006 N4
150	ohne Deckel	216	10		10		5378-1007 N4
150	mit Deckel	218	10		10		5378-1008 N4
250	ohne Deckel	232	10		10		5378-1013 N4
250	mit Deckel	235	10		10		5378-1014 N4
500	ohne Deckel	280	10		10		5378-1015 N4
500	mit Deckel	283	10		10		5378-1016 N4

Probenspatel SteriPlast®



Der Probenspatel SteriPlast® aus Polystyrol wird in unserem Reinraum Klasse 7 (10.000) produziert, montiert, für den Einweg-Bedarf einzeln verpackt und anschließend gammastrahlensterilisiert.

Durch den langen, ergonomisch geformten, stabilen Handgriff und eine spitze Klinge, ist es möglich selbst mit diesem Einwegprodukt direkt in Gebinde wie Papier- oder Kunststoffsäcke einzustechen. Der Probenspatel ist ideal für die Probenahme von Pulver, Granulaten und Pasten.

Der Spatel mit transparenter Verschluss-Hülse kann nach der Probenahme sofort wieder verschlossen und die steril genommene Probe kontaminationsfrei gesichert werden.

- ▶ PS, weiß
- ▶ Einzeln verpackt und gammastrahlensterilisiert
- ▶ Produktion, Montage und Verpackung gemäß Reinraumklasse 7
- ▶ Mit EU-Lebensmittel und FDA-Zulassung

Probenspatel SteriPlast®									
Ausführung	Gesamtlänge mm	Einstechtiefe mm	Stück pro Pack	Preis €	Mengenstaffel ab	Staffelpreis €	Artikel-Nr.		
ohne Hülse	263	150	10		10		5378-1009	N4	
mit Hülse	268	150	10		10		5378-1010	N4	

Probenspatel SteriPlast® Bio



Der Probenspatel SteriPlast® Bio aus Green PE wird in unserem Reinraum Klasse 7 (10.000) produziert, für den Einweg-Bedarf einzeln in Bio-PE Folie verpackt und anschließend gammastrahlensterilisiert.

Der Bio-Kunststoff Green PE erfüllt alle zur Probenahme perfekt geeigneten Eigenschaften herkömmlichen Polyethylens, kann vollständig recycled werden, wird jedoch aus nachwachsenden Rohstoffen hergestellt.

Durch den langen, ergonomisch geformten, stabilen Handgriff und eine spitze Klinge, ist es möglich selbst mit diesem Einwegprodukt direkt in Gebinde wie Papier- oder Kunststoffsäcke einzustechen. Der Probenspatel ist ideal für die Probenahme von Pulver, Granulaten und Pasten.

- ▶ Produkt und Verpackung aus nachwachsenden Rohstoffen
- ▶ Green-PE, weiß
- ▶ Einzeln verpackt und gammastrahlensterilisiert
- ▶ Produktion und Verpackung gemäß Reinraumklasse 7
- ▶ Mit EU-Lebensmittel und FDA-Zulassung

Probenspatel SteriPlast® Bio										
Gesamtlänge mm	Einstechtiefe mm	Stück pro Pack	Preis €	Mengenstaffel ab	Staffelpreis €	Artikel-Nr.				
263	150	10		10		5379-1009	N4			

Probenlöffel SteriPlast®



Der Probenlöffel SteriPlast® aus Polystyrol wird in unserem Reinraum Klasse 7 (10.000) produziert, für den Einweg-Bedarf einzeln verpackt und anschließend gammastrahlensterilisiert. Der Probenlöffel ist erhältlich in zwei Größen, 2,5 ml (ähnlich Teelöffel) und 10 ml (ähnlich Esslöffel), ideal für die Probenahme von Pulver, Granulaten, Pasten und Flüssigkeiten.

- ▶ PS, weiß
- ▶ Einzeln verpackt und gammastrahlensterilisiert
- ▶ Produktion und Verpackung gemäß Reinraumklasse 7
- ▶ Mit EU-Lebensmittel und FDA-Zulassung

Probenlöffel SteriPlast®								
Länge mm	Inhalt ml	Stück pro Pack	Preis €	Mengenstaffel ab	Staffelpreis €	Artikel-Nr.		
127	2,5	100		10		5378-1011	N4	
170	10	100		10		5378-1012	N4	

Probenlöffel SteriPlast® Bio



Der Probenlöffel SteriPlast® Bio aus Green PE wird in unserem Reinraum Klasse 7 (10.000) produziert, für den Einweg-Bedarf einzeln in Bio-PE Folie verpackt und anschließend gammastrahlensterilisiert. Der Bio-Kunststoff Green PE erfüllt alle zur Probenahme perfekt geeigneten Eigenschaften herkömmlichen Polyethylens, wird jedoch aus nachwachsenden Rohstoffen hergestellt und kann vollständig recycled werden.

Der Probenlöffel ist erhältlich in zwei Größen, 2,5 ml (ähnlich Teelöffel) und 10 ml (ähnlich Esslöffel), ideal für die Probenahme von Pulver, Granulaten, Pasten und Flüssigkeiten.

- ▶ Produkt und Verpackung aus nachwachsenden Rohstoffen
- ▶ Green PE, weiß
- ▶ Einzeln verpackt und gammastrahlensterilisiert
- ▶ Produktion und Verpackung gemäß Reinraumklasse 7
- ▶ Mit EU-Lebensmittel und FDA-Zulassung

Probenlöffel SteriPlast® Bio									
Länge mm	Inhalt ml	Stück pro Pack	Preis €	Mengenstaffel ab	Staffelpreis €	Artikel-Nr.			
127	2,5	100		10		5379-1011	N4		
170	10	100		10		5379-1012	N4		

Probenbeutel SteriBag | sterilisierte Probenbeutel mit dem Dreh

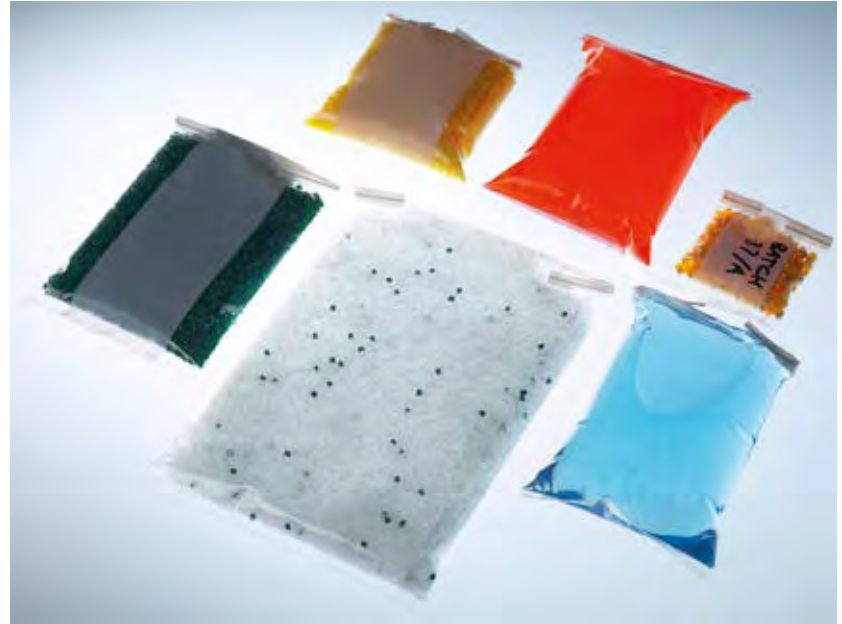
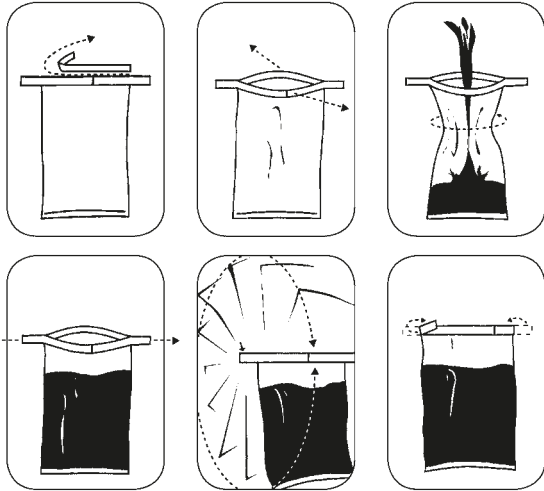

Die sterilisierten Probenbeutel SteriBag für Proben aus Chemie, Pharmazie, Medizin, Veterinärmedizin, Lebensmittel, etc.

Die Probenbeutel sind aus Polyethylen gefertigt und dadurch besonders reißfest und dicht.

Der SteriBag Probenbeutel zeichnet sich durch sichere Handhabung aus. Bei fachgerechter Anwendung können sterile Proben genommen werden.

Integrierte Sicherheit: Die Enden der Drahtbügel sind in Folie eingeschweißt, dadurch werden Hautverletzungen verhindert.

- ▶ Sterilisiert
- ▶ Beschriftbar
- ▶ Flüssigkeitsdicht
- ▶ Raumsparend
- ▶ Transparent
- ▶ Mit praktischem Aufreiß-Verschluss
- ▶ Millionenfach bewährt

Mengenrabatt

Probenbeutel SteriBag

Inhalt ml	Ausführung	L x B mm	Stück pro Pack	Preis €	Mengenstaffel ab	Staffelpreis €	Artikel-Nr.	
60	ohne Beschriftungsfeld	127 x 76	500		6		5344-0060	N3
60	mit Beschriftungsfeld	127 x 76	500		6		5344-0061	N3
150	ohne Beschriftungsfeld	178 x 76	500		6		5344-0180	N3
150	mit Beschriftungsfeld	178 x 76	500		6		5344-0181	N3
450	ohne Beschriftungsfeld	229 x 114	500		6		5344-0540	N3
450	mit Beschriftungsfeld	229 x 114	500		6		5344-0541	N3
650	ohne Beschriftungsfeld	229 x 140	500		6		5344-0720	N3
650	mit Beschriftungsfeld	229 x 140	500		6		5344-0721	N3
900	ohne Beschriftungsfeld	305 x 114	500		6		5344-0810	N3
900	mit Beschriftungsfeld	305 x 114	500		6		5344-0811	N3
1650	ohne Beschriftungsfeld	305 x 178	250		12		5344-1650	N3
1650	mit Beschriftungsfeld	305 x 178	250		12		5344-1651	N3

Probenbeutel SteriBag StandUp

SteriBag StandUp ist ein steriler Probenbeutel mit Standboden. Der spezielle Boden entfaltet sich, sobald der Beutel befüllt wird. Somit steht SteriBag StandUp stabil und standfest ohne Ständer oder Halterung, beide Hände sind frei für die Probenahme und das Einfüllen der Probe. Durch die Drahtbügel am Verschluss bleibt der Beutel geöffnet und kann bequem gefüllt werden.

Der Probenbeutel ist der ideale platzsparende, unzerbrechliche, kostengünstige und sterile Ersatz für Flaschen und Becher.

Einsetzbar für Flüssigkeiten, Pulver, Feststoffe und pastöse Proben, geeignet für Lebensmittel, gefrier-tauglich.

Durch den stabilen Stand sind die Probenbeutel Steri-Bag StandUp einfach und sicher zu transportieren. SteriBag StandUp, der Probenbeutel für die einfache Handhabung von Proben.

- ▶ Stabiler Stand
- ▶ Auslaufsicher
- ▶ Sterilisiert
- ▶ Mit Beschriftungsfeld



*** Mengenrabatt**

Probenbeutel SteriBag StandUp

Inhalt ml	L x B mm	Stück pro Pack	Preis €	Mengenstaf-fel ab	Staffelpreis €	Artikel-Nr.
400	229x114	500		5		5344-0400 N3
600	229x152	500		5		5344-0600 N3



Schöpfdose SteriPlast®



b SteriPlast

Sterile Schöpfdose mit abnehmbarem Henkel und dichtschießendem Verschlussdeckel. Der Deckel kann einhändig geöffnet werden und richtet sich dann im 90° Winkel auf. Flüssigkeit/Kondensat im Deckel läuft in eine im Deckel integrierte Auffangrinne, nichts geht verloren, nichts kann abtropfen.

Die sterile Schöpfdose mit 24 cm langem Henkel ermöglicht eine saubere Probenahme direkt in die Dose. Damit ist Crosskontamination bis zur Analyse weitgehend ausgeschlossen.

- ▶ Polypropylen, blautransparent
- ▶ Steril, einzeln verpackt

*** Mengenrabatt**

Schöpfdose SteriPlast®

Inhalt ml	Ø mm	Höhe mm	Preis €	Mengenstaffel ab	Staffelpreis €	Artikel-Nr.
90	43	80		150		6206-0101 N3

Saugspritze SteriPlast®



Mit der Saugspritze können Flüssigkeiten steril angesaugt und aufbewahrt werden. Die Probenmenge kann auf der aufgedruckten Inhaltsskala gut abgelesen werden.

Die Spritze wird in steriler Verpackung geliefert und ist sofort einsatzbereit. Die Saugspritze kann mit einem Schlauch beliebig verlängert werden. Für die 100ml Saugspritze wird ein Luer-Adapter mitgeliefert.

- ▶ PP, transparent
- ▶ Inhaltsskala
- ▶ Sterilisiert, einzeln verpackt

b SteriPlast

*** Mengenrabatt**

Saugspritze SteriPlast®

Inhalt ml	Stück pro Pack	Teilung ml	Preis €	Mengenstaffel ab	Staffelpreis €	Artikel-Nr.
50	10	1		6		5325-0060 N4
100	10	2		5		5325-0100 N4

PharmaSpoon | ultrareine Probenahme



Pharmalöffel für die Probenahme von pulverförmigen Wirkstoffen, Zwischenprodukten und Rohstoffen in der Pharmazie. Dafür müssen besondere Materialien mit hervorragenden Oberflächenqualitäten eingesetzt werden, um Crosskontaminationen zu vermeiden. Unser PharmaSpoon erfüllt diese Voraussetzungen. Aus Edelstahl V4A (1.4404), Oberfläche von Hand hochglanzpoliert (nicht elektropoliert!). Die hervorragende Oberflächeneigenschaft des PharmaSpoon bringt entscheidende Vorteile.

- ▶ Eventuelle Rückstände sind sogar im Spurenbereich (μg -Bereich) noch sichtbar
- ▶ Die Oberfläche ist leicht zu reinigen
- ▶ Der PharmaSpoon eignet sich auch für die sterile Bemusterung

i Der PharmaSpoon wurde mit einem weltweit operierenden Basler Pharmaunternehmen entwickelt und der Einsatz in der Praxis validiert.

PharmaSpoon

Gesamtlänge mm	Preis €	Mengenstaffel ab	Staffelpreis €	Artikel-Nr.
650		5		5324-0001 N2

Proben-Löffel



Proben-Löffel zum Entnehmen von kleinen Probenmengen. Durch die besonders geformte Löffelschale erreicht man fast jeden Winkel im Gefäß, und ein Abrutschen der Probe vom Löffel wird verhindert.

- ▶ Aus Edelstahl V2A (1.4301)
- ▶ Weitgehend chemikalienbeständig (nicht gegen starke Säuren und Laugen)

Proben-Löffel

Länge mm	Preis €	Mengenstaffel ab	Staffelpreis €	Artikel-Nr.
150		10		5320-0150 N4
180		10		5320-0180 N4
210		10		5320-0210 N4
300		10		5320-0300 N4
400		10		5320-0400 N4

Schaufel Edelstahl



- ▶ Edelstahl V2A (1.4301)
- ▶ Sterilisierbar
- ▶ Robust

EasyScoop



Bei der Probenahme von Schüttgütern mit hohem spezifischem Gewicht werden bei herkömmlichen Schaufeln die Handgelenke des Probenehmers stark belastet. EasyScoop mit dem zentrisch angeordneten Innengriff ist ergonomisch gestaltet und sorgt somit für leichtes und sicheres Arbeiten. Da die Länge von EasyScoop wesentlich kürzer ist als bei einer herkömmlichen Schaufel, lassen sich enge Behältnisse besser beproben.

- ▶ Aus leichtem Aluminium, glanzeloxiert

Schaufel Edelstahl

Inhalt ml	Ø mm	Preis €	Mengenstaffel ab	Staffelpreis €	Artikel-Nr.
120	50		5		5370-0120 N3
450	75		5		5370-0450 N3
1000	100		5		5370-1000 N3
1500	120		5		5370-1500 N3
2500	150		5		5370-2000 N3

EasyScoop

Inhalt ml	Länge mm	Gewicht g	Preis €	Artikel-Nr.
1500	200	325		5356-1500 N2
2000	300	575		5356-2000 N2

FoodScoop



Sehr stabile Handschaufel für verschiedene Einsatzzwecke, speziell für den Lebensmittelbereich geeignet. Nahtlose Verbindung von Schaufel und Hohlgriff, somit ohne Hinterschneidungen und Kanten. Besonders glatte, hochglanzpolierte Oberfläche.

- ▶ Extra stabile Ausführung
- ▶ Edelstahl V2A (1.4301)
- ▶ Mit praktischer Aufhängeöse

FoodScoop								
Inhalt ml	Gesamtlänge mm	L x B mm	Preis €	Mengenstaffel ab	Staffelpreis €	Artikel-Nr.		
100	215	120 x 60		5		5371-0100	N3	
200	230	140 x 75		5		5371-0200	N3	
250	245	155 x 85		5		5371-0250	N3	
350	290	180 x 100		5		5371-0350	N3	
500	350	220 x 130		5		5371-0500	N3	

PharmaScoop



Diese Probenschaufel wurde entwickelt, um den hohen Anforderungen der pharmazeutischen Industrie, wie sie sich beispielsweise in den FDA-Vorschriften finden, gerecht zu werden. Gefertigt wie alle Pharma-Probenehmer aus Edelstahl V4A ohne Kanten, Ritzen, Hinterschneidungen, in denen sich Probenreste absetzen und Folgeproben verfälschen könnten. Die innen und außen hochglanzpolierte Schaufel erfüllt somit alle Anforderungen für eine GMP-konforme Produktion und Probenahme.

- ▶ Edelstahl V4A (1.4401)
- ▶ GMP-konform
- ▶ Hochglanzpoliert

PharmaScoop								
Inhalt ml	Ø mm	Länge mm	Preis €	Artikel-Nr.				
10	25	45		5324-0010	N2			
50	38	70		5324-0011	N2			
100	50	100		5324-0012	N2			
500	95	140		5324-0018	N2			
750	95	210		5324-0013	N2			
1000	110	235		5324-0014	N2			
1250	125	195		5324-0015	N2			
1700	135	230		5324-0016	N2			
2500	185	215		5324-0017	N2			

Dosierlöffel aus Edelstahl



Dosierlöffel aus Edelstahl im 4er-Set, als Dosierhilfe zum einfachen und schnellen Abmessen von 1,25 bis 15 ml. Das Volumen ist jeweils am Stiel des Dosierlöffels eingeprägt.

- ▶ Edelstahl V2A (1.4301)
- ▶ Volumen: 1,25 ml, 2,5 ml, 5 ml, 15 ml
- ▶ Löffel hochglänzend, Stiel matt poliert

Dosierlöffel aus Edelstahl

Inhalt ml
1,25 - 15

Preis €

Mengenstaffel ab
10

Staffelpreis €

Artikel-Nr.
5334-8000 N4

Messlöffel



Das Volumen des Messlöffels ist jeweils am Löffelstiel eingepreßt. Lieferbar als Set mit 8 Messlöffeln oder im Pack à 100 Messlöffel.

- ▶ Polystyrol, blau
- ▶ Runde Form, gute Entleerung

Messlöffel							
Ausführung	Inhalt ml	Stück pro Pack	Preis €	Mengenstaffel ab	Staffelpreis €	Artikel-Nr.	
Set mit 8 Löffeln	0,5 - 50	8		10		5334-0001	N4
Pack	0,5	100		10		5334-0005	N4
Pack	1	100		10		5334-0010	N4
Pack	2,5	100		10		5334-0025	N4
Pack	5	100		10		5334-0050	N4
Pack	10	100		10		5334-0100	N4
Pack	15	100		10		5334-0150	N4
Pack	25	100		10		5334-0250	N4
Pack	50	100		10		5334-0500	N4

Mess-Schaufeln



Universelle Mess-Schaufel für das Abfüllen und Abmessen von Pulvern und Granulaten. Für genaues Dosieren ist die Mess-Schaufel zu überfüllen und der Überschuss an der Oberkante der Schaufel abzustreichen.

- ▶ PP, weiß
- ▶ Chemisch gut beständig
- ▶ Kalibriertes Volumen, wenn gestrichen voll

Mess-Schaufeln							
Inhalt ml	L x B mm	Preis €	Mengenstaffel ab	Staffelpreis €	Artikel-Nr.		
2	60 x 21		48		9614-0002	N3	
5	82 x 27		48		9614-0005	N3	
10	100 x 34		48		9614-0010	N3	
25	135 x 44		48		9614-0025	N3	
50	160 x 55		48		9614-0050	N3	
100	200 x 70		48		9614-0100	N3	
250	260 x 90		24		9614-0250	N3	
500	315 x 118		24		9614-0500	N3	
1000	385 x 134		24		9614-1000	N3	

LaboPlast® von Bürkle – die Qualitätsmarke für Labor und Wissenschaft

LaboPlast® ist die Bürkle-Marke für unsere hochwertigsten Kunststoffprodukte, die speziell konstruiert und entwickelt worden sind, um die anspruchsvollen und teilweise speziellen Anforderungen in Labor, Industrie und Wissenschaft optimal zu erfüllen.

LaboPlast® steht dabei für beste Qualität, wertige Verarbeitung und hervorragende Materialeigenschaften.

Testen Sie die Produkte und lernen Sie unsere LaboPlast®-Produktlinie kennen und schätzen!

LaboPlast® Bio-Produkte werden ausschließlich aus nachwachsenden Rohstoffen gefertigt. Um ein ganzheitlich nachhaltiges Produkt zu schaffen, bestehen auch die Einzelverpackungen aus Bio-PE. Dies ist zu 100 % recyclebar und wird ohne fossile Rohmaterialien hergestellt. Damit geht eine CO₂-Ersparnis sowie eine Reduktion des Treibhauseffektes einher.

Höchste Qualität und ökologische Nachhaltigkeit perfekt vereint!



Schaufel LaboPlast®, Einweg



Die Einwegschaufel LaboPlast® aus Polystyrol wird in unserem Reinraum Klasse 7 (10.000) produziert, montiert und für den Einweg-Bedarf einzeln verpackt. Die Einwegschaufel ist ideal für Pulver, Granulate und Pasten. Die Schaufel mit transparentem Deckel kann nach der Probenahme sofort wieder verschlossen und die Probe somit kontaminationsfrei gesichert werden.

- ▶ PS, weiß
- ▶ Einzeln verpackt
- ▶ Produktion, Montage und Verpackung gemäß Reinraumklasse 7
- ▶ Mit EU-Lebensmittel und FDA-Zulassung

Schaufel LaboPlast®, Einweg

Inhalt ml	Ausführung	Länge mm	Stück pro Pack	Preis €	Mengenstaffel ab	Staffelpreis €	Artikel-Nr.
25	ohne Deckel	141	10	10	10	5378-0001	N4
25	mit Deckel	142	10	10	10	5378-0002	N4
50	ohne Deckel	160	10	10	10	5378-0003	N4
50	mit Deckel	161	10	10	10	5378-0004	N4
100	ohne Deckel	205	10	10	10	5378-0005	N4
100	mit Deckel	206	10	10	10	5378-0006	N4
150	ohne Deckel	216	10	10	10	5378-0007	N4
150	mit Deckel	218	10	10	10	5378-0008	N4
250	ohne Deckel	232	10	10	10	5378-0013	N4
250	mit Deckel	235	10	10	10	5378-0014	N4
500	ohne Deckel	280	10	10	10	5378-0015	N4
500	mit Deckel	283	10	10	10	5378-0016	N4

Schaufel LaboPlast® Bio



Die Einwegschaufel LaboPlast® Bio aus Green PE wird in unserem Reinraum Klasse 7 (10.000) produziert und für den Einweg-Bedarf einzeln in Bio-PE Folie verpackt.

Der Bio-Kunststoff Green PE erfüllt alle zur Probenahme perfekt geeigneten Eigenschaften herkömmlichen Polyethylens, wird jedoch aus nachwachsenden Rohstoffen hergestellt und kann vollständig recycled werden.

- ▶ Produkt und Verpackung aus nachwachsenden Rohstoffen
- ▶ Bio-PE, weiß
- ▶ Einzeln verpackt
- ▶ Produktion und Verpackung gemäß Reinraumklasse 7
- ▶ Mit EU-Lebensmittel und FDA-Zulassung

Schaufel LaboPlast® Bio

Inhalt ml	Länge mm	Stück pro Pack	Preis €	Mengenstaffel ab	Staffelpreis €	Artikel-Nr.
25	141	10	10	10	5379-0001	N4
50	160	10	10	10	5379-0003	N4
100	205	10	10	10	5379-0005	N4
150	216	10	10	10	5379-0007	N4

Spatel LaboPlast® , Einweg



Der Einwegspatel LaboPlast® aus Polystyrol wird in unserem Reinraum Klasse 7 (10.000) produziert, montiert und für den Einweg-Bedarf einzeln verpackt.

Durch den langen, ergonomisch geformten, stabilen Handgriff und eine spitze Klinge, ist es möglich selbst mit diesem Einwegprodukt direkt in Gebinde wie Papier- oder Kunststoffsäcke einzustechen.

Der Einwegspatel ist ideal für die Probenahme von Pulver, Granulaten und Pasten.

Der Spatel mit transparenter Verschluss-Hülse kann nach der Probenahme sofort wieder verschlossen und die genommene Probe kontaminationsfrei gesichert werden.

- ▶ PS, weiß
- ▶ Einzeln verpackt
- ▶ Produktion, Montage und Verpackung gemäß Reinraumklasse 7
- ▶ Mit EU-Lebensmittel und FDA-Zulassung

Spatel LaboPlast®, Einweg									
Ausführung	Gesamtlänge mm	Einstechtiefe mm	Stück pro Pack	Preis €	Mengenstaffel ab	Staffelpreis €	Artikel-Nr.		
ohne Hülse	263	150	10		10		5378-0009	N4	
mit Hülse	268	150	10		10		5378-0010	N4	

Spatel LaboPlast® Bio



Der Einwegspatel LaboPlast® Bio aus Green PE wird in unserem Reinraum Klasse 7 (10.000) produziert und für den Einweg-Bedarf einzeln in Bio-PE Folie verpackt.

Der Bio-Kunststoff Green PE erfüllt alle zur Probenahme perfekt geeigneten Eigenschaften herkömmlichen Polyethylens, kann vollständig recycled werden, wird jedoch aus nachwachsenden Rohstoffen hergestellt.

Durch den langen, ergonomisch geformten, stabilen Handgriff und eine spitze Klinge, ist es möglich selbst mit diesem Einwegprodukt direkt in Gebinde wie Papier- oder Kunststoffsäcke einzustechen.

Der Spatel ist ideal für die Probenahme von Pulver, Granulaten und Pasten.

- ▶ Produkt und Verpackung aus nachwachsenden Rohstoffen
- ▶ Green PE, weiß
- ▶ Einzeln verpackt
- ▶ Produktion und Verpackung gemäß Reinraumklasse 7
- ▶ Mit EU-Lebensmittel und FDA-Zulassung

Spatel LaboPlast® Bio										
Gesamtlänge mm	Einstechtiefe mm	Stück pro Pack	Preis €	Mengenstaffel ab	Staffelpreis €	Artikel-Nr.				
263	150	10		10		5379-0009	N4			

Löffel LaboPlast®, Einweg



Der Einweglöffel LaboPlast® aus Polystyrol wird in unserem Reinraum Klasse 7 (10.000) produziert und für den Einweg-Bedarf einzeln verpackt.

Der Löffel ist erhältlich in zwei Größen, 2,5 ml (ähnlich Teelöffel) und 10 ml (ähnlich Esslöffel), ideal für die Probenahme von Pulver, Granulaten, Pasten und Flüssigkeiten.

- ▶ PS, weiß
- ▶ Einzeln verpackt
- ▶ Produktion und Verpackung gemäß Reinraumklasse 7
- ▶ Mit EU-Lebensmittel und FDA-Zulassung

Löffel LaboPlast®, Einweg

Länge mm	Inhalt ml	Stück pro Pack	Preis €	Mengenstaffel ab	Staffelpreis €	Artikel-Nr.
127	2,5	100		10		5378-0011 N4
170	10	100		10		5378-0012 N4

Löffel LaboPlast® Bio



Der Einweglöffel LaboPlast® Bio aus Green PE wird in unserem Reinraum Klasse 7 (10.000) produziert und für den Einweg-Bedarf einzeln in Bio-PE Folie verpackt.

Der Bio-Kunststoff Green PE erfüllt alle zur Probenahme perfekt geeigneten Eigenschaften herkömmlichen Polyethylens, wird jedoch aus nachwachsenden Rohstoffen hergestellt und kann vollständig recycled werden.

Der Einweglöffel ist erhältlich in zwei Größen, 2,5 ml (ähnlich Teelöffel) und 10 ml (ähnlich Esslöffel), ideal für die Probenahme von Pulver, Granulaten, Pasten und Flüssigkeiten.

- ▶ Produkt und Verpackung aus nachwachsenden Rohstoffen
- ▶ Green PE, weiß
- ▶ Einzeln verpackt
- ▶ Produktion und Verpackung gemäß Reinraumklasse 7
- ▶ Mit EU-Lebensmittel und FDA-Zulassung

Löffel LaboPlast® Bio

Länge mm	Inhalt ml	Stück pro Pack	Preis €	Mengenstaffel ab	Staffelpreis €	Artikel-Nr.
127	2,5	100		10		5379-0011 N4
170	10	100		10		5379-0012 N4

Schaufeln und Schaber aus Kunststoff

Schaufeln aus Eisen dröhnen, verbeulen, rosten und sind schwergewichtig. Kunststoffschaufeln kennen diese Nachteile nicht und sind obendrein hygienisch, weil sie aus einem Guss hergestellt sind und antihafte Oberflächen haben. Zudem sind sie hoch chemikalienbeständig, unzerbrechlich – alles unschätzbare Vorteile! Je nach Ausführung sind die Schaufeln antistatisch, antimikrobiell, lebensmittelecht und in schönen Farben (cadmiumfrei). Die Schaufeln und Schaber sind aus Polypropylen hergestellt und mit Additiven für verschiedene Anwendungen ausgerüstet:

- ▶ Industrie: grün
- ▶ Lebensmittel: weiß

Sechs Produkte:

- ▶ Schaber mit festem Griff
- ▶ Handschaufel
- ▶ Füll-Schaufel, ideal zur Probenahme
- ▶ Schaufel zweiteilig mit D-Griff
- ▶ Schaufel zweiteilig mit T-Griff
- ▶ Schaufel einteilig, reduziert Kontamination

Einsatzbereiche:

Pharma, Bio-Technologie, Nahrungs- und Genussmittel, Futtermittel, Chemie, Industrie, Landwirtschaft, Fischzucht, Probenahme, Veterinärbereich.

Die Formgebung der Lebensmittelschaufeln entspricht den Industrieschaufeln auf Seite 145.



Schaufeln und Schaber für Lebensmittel

Durch die leicht zu reinigende, glatte und porenfreie Oberfläche von Polypropylen eignen sich diese Schaufeln ausgezeichnet im Lebensmittelbereich. Die Schaufeln können auch für kochende Produkte eingesetzt werden.

- ▶ Für Lebensmittel (FDA und (EU) Nr. 10/2011)

① Handschaufel Lebensmittel									
L x B mm	Gesamtlänge cm		Gewicht g	Preis €	Mengenstaffel ab	Staffelpreis €	Artikel-Nr.		
315 x 247	52,7		509		5		8300-1010	N3	

② Füllschaufel Lebensmittel									
B x T x L mm	Gesamtlänge cm		Gewicht g	Preis €	Mengenstaffel ab	Staffelpreis €	Artikel-Nr.		
110 x 150 x 250	25		90		5		8300-5010	N3	
138 x 187 x 310	31		187		5		8300-5011	N3	
167 x 230 x 355	35		289		5		8300-5012	N3	

⑤ Schaufel einteilig Lebensmittel									
Griff	B x T x L mm	Gesamtlänge cm	Gewicht g	Preis €	Mengenstaffel ab	Staffelpreis €	Artikel-Nr.		
D	279 x 362 x 1107	111	1564		5		8300-0010	N3	
D	347 x 410 x 1100	110	1882		5		8300-0011	N3	

③ Schaufel zweiteilig Lebensmittel									
Griff	B x T x L mm	Gesamtlänge cm	Gewicht g	Preis €	Mengenstaffel ab	Staffelpreis €	Artikel-Nr.		
T	247 x 315 x 966	97	1040		5		8300-2010	N3	

④ Schaber Lebensmittel									
L x B mm	Gesamtlänge cm		Gewicht g	Preis €	Mengenstaffel ab	Staffelpreis €	Artikel-Nr.		
205 x 75			44		5		8300-4011	N3	
250 x 110			80		10		8300-4010	N3	

Schaufeln und Schaber aus Kunststoff

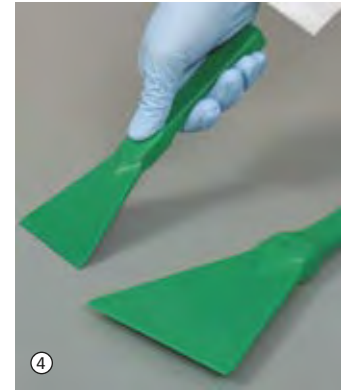
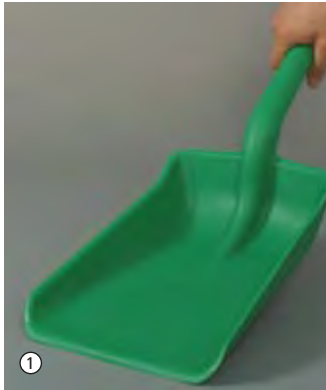

Schaufeln und Schaber für die Industrie

Mit antistatischem Additiv, ideal für den robusten Einsatz in Chemie und Industrie. Polypropylen ist hoch chemikalien- und temperaturbeständig. Die Schaufeln sind unzerbrechlich, einfach zu reinigen und leichtgewichtig.

► Antistatisch

① Handschaufel Industrie

L x B mm	Gesamtlänge cm	Gewicht g	Preis €	Mengenstaffel ab	Staffelpreis €	Artikel-Nr.
315 x 247	51,5	509		5		8300-1003 N3
350 x 257	58,7	810		5		8300-1001 N3

② Füllschaufel Industrie

B x T x L mm	Gesamtlänge cm	Gewicht g	Preis €	Mengenstaffel ab	Staffelpreis €	Artikel-Nr.
110 x 150 x 250	25	90		10		8300-5001 N3
138 x 187 x 310	31	187		5		8300-5002 N3
167 x 230 x 355	35	289		5		8300-1002 N3

③ Schaufel zweiteilig Industrie

Griff	B x T x L mm	Gesamtlänge cm	Gewicht g	Preis €	Mengenstaffel ab	Staffelpreis €	Artikel-Nr.
T	247 x 315 x 966	97	1004		5		8300-2001 N3
D	257 x 350 x 1045	104,5	1280		5		8300-3006 N3

④ Schaber Industrie

L x B mm	Gewicht g	Preis €	Mengenstaffel ab	Staffelpreis €	Artikel-Nr.
205 x 75	44		10		8300-4001 N3
250 x 110	80		10		8300-4002 N3

BeefSteaker | nach HACCP



Fleisch-Probenehmer zur bakteriologischen Probenahme von Schlachtkörper-Oberflächen in Schlachtbetrieben, Metzgereien (Rinder, Schweine, Schafe, Ziegen und Pferde). Mit dem BeefSteaker wird eine 25 mm runde Probe aus der Oberfläche des Schlachtkörpers geschnitten. Die Schneide aus rostfreiem Stahl (1.4034) ermöglicht ein einfaches Ausschneiden der Probenstücke.

Der BeefSteaker wird auch zu anderen Zwecken der Probenahme verwendet (Histologie, Medizin, Nahrungs- und Genussmittel, Käse- reien, Landwirtschaft).

Der BeefSteaker kann dampfsterilisiert oder abgeflammt werden. Ein Loch in der Krone verhindert Luft-Kompression und dient zum Ausstoßen der Proben.

BeefSteaker			
Ø mm	Preis €	Artikel-Nr.	
25		5388-1000	N4
Zubehör			
Bezeichnung	Preis €	Artikel-Nr.	
Transportkoffer BeefSteaker		3600-0101	N3

IceSampler | für gefrorene, pastige Medien

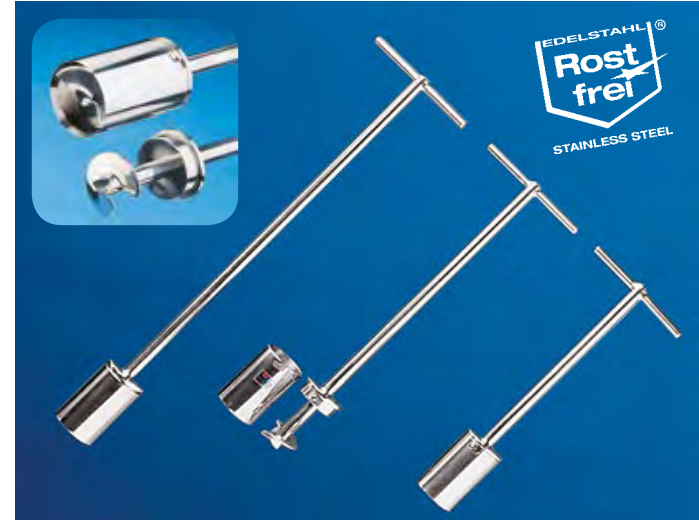

Probenehmer entwickelt für Probenahme von gefrorenen, hochviskosen, pastösen Medien wie z.B. Speiseeis und ähnlichen Substanzen. Die bohrerförmige Schneide schraubt sich beim Drehen selbstständig in das Gefriergut.

Der Sammelzylinder kann über eine Bajonettverbindung leicht abgezogen werden. Die Probe liegt dann frei und kann entnommen werden.

- ▶ Edelstahl V4A (1.4404), elektropliert
- ▶ Sterilisierbar
- ▶ Einfache Reinigung
- ▶ Sammelzylinder 38 mm Ø

IceSampler				
Länge mm	Volumen ml	Preis €	Artikel-Nr.	
300	50		5339-0300	N2
550	50		5339-0550	N2
1050	50		5339-1050	N2

Eisbohrer | für Tiefgefrorenes und halb feste Stoffe



Probenehmer für Tiefkühlprodukte im Nahrungs- und Genussmittelbereich sowie für halb feste Stoffe. Der sehr robuste Hohlraumbohrer schneidet sich mit seiner scharfen Sägekrone rasch in das Probengut ein. Ein Probenzylinder (Querschnittsprobe) mit bis zu 20 cm Länge kann herausgeschnitten werden. Eisbohrer bestehend aus drei Teilen: Bohrer, Bohrkopf für Aufnahme in herkömmlichen Bohrmaschinen, Ausstecher, mit dem die Probe aus dem Bohrkopf herausgedrückt werden kann.

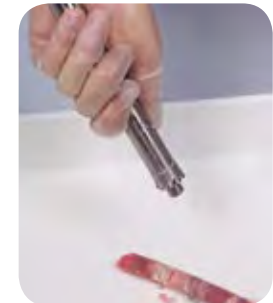
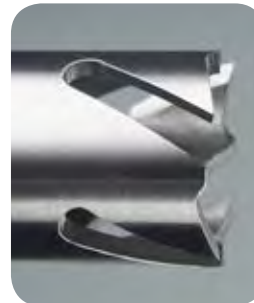

- ▶ Edelstahl V4A (1.4404/1.4571)
- ▶ Sterilisierbar
- ▶ 20 cm Bohrtiefe

Eisbohrer							
Innen-Ø mm	Außen-Ø mm	Bohrtiefe mm	Preis €	Artikel-Nr.			
16	21	200		5323-0200 N4			
50	54	200		5323-2010 N4			

GeoSampler | Bodenprobenahme



Bodenprobenehmer für leichte Böden, Grünland und Rasenflächen. Die Fußraste beim Modell 5350-5006 erleichtert die Arbeit erheblich.

- ▶ Edelstahl

Bodenprobenehmer GeoSampler

Ausführung	Gesamtlänge cm	Nuttlänge mm	Außen-Ø mm	Innen-Nut-Ø mm	Gewicht g	Preis €	Artikel-Nr.
ohne Fußraste	56	300	17	11	550		5350-5003 N2
mit Fußraste	81	300	20	14	1500		5350-5006 N2

Pürckhauer | Bodenprobenahme



Sehr robuster Pürckhauer-Probenehmer für schwere und steinige Böden. Die ab 60 cm konisch zulaufende Spitze beim Modell 5350-5018 ermöglicht ein wesentlich einfacheres Zurückziehen des eingeschlagenen Probenehmers. Ideal auch für die Nmin-Probenahme 0 – 90 cm.

- ▶ Tiefenskala 10-cm-Teilung
- ▶ Handgriff steckbar, mit rutschfesten Gummigriffen
- ▶ Schlagkopf verstärkt
- ▶ Edelstahl

Bodenprobenehmer Pürckhauer

Gesamtlänge cm	Nuttlänge mm	Außen-Ø oben mm	Außen-Ø unten mm	Innen-Nut-Ø mm	Gewicht g	Preis €	Artikel-Nr.
81	600	20	20	13	2400		5350-5012 N2
117,5	1000	28	25	18	3800		5350-5018 N2

Maulwurf Handgriff mit Stange

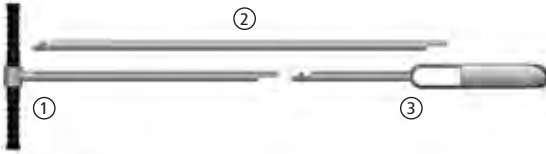

Sehr robuste Ausführung mit spezialgehärteten, geschmiedeten Bohrköpfen. Für die Ermittlung von Boden-Beschaffenheit, -Feuchtigkeit und -Struktur. Die Form der Maulwurf-Bohrköpfe sorgt für ein Minimum an Reibung beim Eindrehen und Herausziehen des Maulwurfs aus dem Boden. Dadurch reduziert sich die physische Anstrengung enorm.

Der Maulwurf wird aus verschiedenen Teilen zusammengesetzt. Handgriff mit Stange 75 cm, bei Bedarf Verlängerungsstange 100 cm und einem von sieben lieferbaren Bohrköpfen, die jeweils für ganz bestimmte Bodenverhältnisse konzipiert sind. Die Teile lassen sich mühelos miteinander verbinden. Mit Verlängerungsstangen auf bis zu 5 m Bohrtiefe verlängerbar.

Bitte gewünschten Bohrkopf mitbestellen!

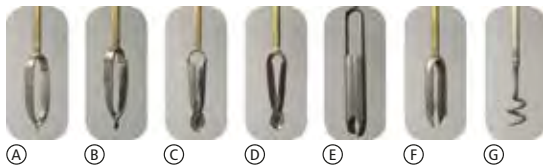

① Maulwurf Handgriff mit Stange			
Ausführung	Länge cm	Preis €	Artikel-Nr.
Handgriff mit Stange, ohne Bohrkopf	75		5350-1005 N4
Zubehör			
Bezeichnung		Preis €	Artikel-Nr.
② Verlängerung Maulwurf			5350-1010 N4
Transportkoffer LxBxH Außen	123x25x11 cm		3600-2120 N4

Maulwurf Bohrköpfe

Für Maulwurf gibt es verschiedene Bohrköpfe, die jeweils für ganz bestimmte Bodenverhältnisse konzipiert sind:

Ⓐ Ton und feuchte Böden

Mit schmalen Flanken, die die geringste Reibung/Widerstand im Boden verursachen. Da feuchte Böden im allgemeinen stark kohäsiv sind, bleibt der Boden trotzdem gut im Bohrer haften.

Ⓑ Sand

Mit breiten Flanken und damit weiterer Tragfläche, in der sich der Sand gut festhalten kann.

Ⓒ Grobsand

Mit extra breiten Flanken, die den Bohrer noch mehr schließen und damit auch Grobsandböden oder sehr trockene Böden festhalten.

Ⓓ Kombination

Hält sowohl stark kohäsive als auch weniger kohäsive Böden.

Ⓔ Riverside

Sehr geeignet für Bohrungen in harten, verkrusteten Böden und Böden, die mit feinem Kies vermischt sind. Die Bohrschaufeln ragen über den Kernbohrer hinaus, wodurch die Reibung stark minimiert wird.

Ⓕ Kiesbohrer

Mit leicht gewölbten, schrägen Schaufeln, die sich im Kies selbst nach unten ziehen. Eventuelle Steine werden zwischen den Bohrerflanken eingeklemmt. Das feinere Bodenmaterial (Grobsand mit feinem Kies) wird im Bohrer innen gehalten.

Ⓖ Steinfänger

Mit dem Steinfänger können Steine, die eine reibungslose Probenahme mit einem der Bohrköpfe verhindern, gefangen und herausgezogen werden.

③ Maulwurf Bohrköpfe

Ausführung	Preis €	Mengenstaffel ab	Staffelpreis €	Artikel-Nr.
Ⓐ Ton und feuchte Böden		5		5350-1015 N4
Ⓑ Sand		5		5350-1020 N4
Ⓒ Grobsand		5		5350-1025 N4
Ⓓ Kombination		5		5350-1030 N4
Ⓔ Riverside		5		5350-1035 N4
Ⓕ Kiesbohrer		5		5350-1040 N4
Ⓖ Steinfänger		5		5350-1045 N4

MiniTherm



Das Tauch-/Einstech-Thermometer eignet sich zum Erfassen der Temperatur in Gasen, in weichen oder pulverigen Stoffen und Flüssigkeiten.

Neu: Das Mini-Thermometer in wasserdichter Ausführung kann einfach unter fließendem Wasser oder sogar in der Spülmaschine gereinigt werden.

- ▶ Einfacher und schneller Batteriewechsel, Batterie inkl.
- ▶ Sensor direkt in der Messspitze
- ▶ Handlich
- ▶ Vielseitig einsetzbar

MiniTherm						
Ausführung	Messbereich °C	Länge mm	Ø mm	Schutzart IP	Preis €	Artikel-Nr.
standard	-50 bis +150	133	4	41		5384-0011 N2
wasserdicht	-20 bis +230	120	4	67		5384-0012 N2

SnowPack® Trockeneisgerät



Innerhalb kürzester Zeit erhalten Sie mit SnowPack® eine -79 °C kalte Trockeneis-tablette von 50 oder 250 g Gewicht, ohne aufwändige Technik, ohne Stromanschluss! Jederzeit haben Sie damit die Möglichkeit, eine kostengünstige Abkühlung auf tiefste Temperaturen zu erreichen.

SnowPack® wird gerne eingesetzt in Krankenhäusern, Universitäten, Schulen, Instituten, Laboratorien, in der chemischen Industrie und in Werkstoff-Prüfanstalten.

Anwendungsbeispiele: Temperatursenkung in Kühlbädern oder Kühlfallen, Vorkühlung von Gewebeproben, Transportsicherung oder Einbettung biologischer Substanzen, Einfrieren von Blut- und Gewebeproben, Untersuchungen in der Chemie, Physik und der Werkstofftechnik usw.

Trockeneis ist leicht zu handhaben, geruchs- und geschmacksneutral. Das SnowPack®-Trockeneisgerät können Sie an jede europäische CO₂-Gasflasche mit Steigrohr (ohne Druckminderer) anschließen (W 21,80 x 1/14" nach DIN 477-1 Nr. 6), wie sie in vielen Betrieben und Laboratorien sowieso vorhanden ist. Ansonsten kann gegen eine geringe Gebühr eine Flasche beim örtlichen Fachhandel gemietet werden. Ausführliche Produktinformation Seite 226.

SnowPack® Trockeneisgerät						
Ausführung	Tablette Ø x H mm	Gewicht g	Gas-Ausströmzeit ca. min	Tabletten je 22 kg-Flasche	Preis €	Artikel-Nr.
SnowPack® 50	50 x 30	50	0,5	ca. 90		9805-0030 N4
SnowPack® 250	80 x 60	250	1	ca. 16		9805-0200 N4

Probendosen | für sauberen und sicheren Transport von der Probenahme bis zur Analyse



Probendosen, aseptisch

Probendose mit dichtschießendem Verschlussdeckel. Der Deckel kann einhändig geöffnet werden und richtet sich dann im 90° Winkel auf. Flüssigkeit/Kondensat im Deckel läuft in eine im Deckel integrierte Auffangrinne, nichts geht verloren, nichts kann abtropfen. Die Dose ist absolut dicht, hinterschneidungsfrei, deshalb leicht befüllbar und restlos zu entleeren. Die Probendose wird unter aseptischen Bedingungen produziert. Sie ist autoklavierbar und gefriergeeignet.

- ▶ PP, transparent
- ▶ Aseptisch
- ▶ Mit Beschriftungsfeld und Skala



Probendosen, rund

Probendose mit Schraubdeckel. Ideal für Probenahme und Transport. In zwei Materialqualitäten lieferbar: hochtransparentes PP für Pulver, Pasten, Flüssigkeiten, oder PFA für ultrareine Probenahme. Restlose Entleerung, da keine Hinterschneidungen.

- ▶ PP oder PFA autoklavierbar
- ▶ Dickwandig
- ▶ Probendosen PFA nicht für Lebensmittel geeignet



Probendosen mit Siegel

Die Probendosen werden im Reinraum produziert und bei über 100°C in der Spritzgussmaschine geschlossen, wodurch das Innere der Dosen nahezu steril bleibt. Durch dieses Verfahren sind die Dosen absolut dicht, da sich Deckel und Dose im Abkühlungsprozess optimal anpassen. Hinterschneidungsfrei, deshalb leicht befüllbar und restlos zu entleeren. Mit Originalitätssiegel, welches nahezu Sterilität bis zum ersten Öffnen garantiert. Nach dem Öffnen durch die praktische Plombe wieder versiegelbar.

- ▶ PP, transparent
- ▶ Aseptisch
- ▶ Mit Skala
- ▶ Plombierbar



Probendosen, aseptisch

Inhalt ml	Höhe mm	Ø mm	Ausführung	Preis €	Mengenstaffel ab	Staffelpreis €	Artikel-Nr.
50	78	31	mit Beschriftungsfeld und Skala		650		6206-0060 N3
90	80	43	mit Beschriftungsfeld und Markierung bei 80 ml		350		6206-0100 N3
300	88	75	mit Skalierung		240		6206-0300 N3

Probendosen, rund

Material	Inhalt ml	Innen-Ø mm	Außen-Ø mm	Höhe mit Verschluss mm	Preis €	Mengenstaffel ab	Staffelpreis €	Artikel-Nr.
PP	60	35	50	93		10		6203-0060 N3
PP	180	50	65	119		10		6203-0180 N3
PFA	90	50	65	65		10		6205-0090 N3
PFA	180	50	65	119		10		6205-0180 N3

Probendosen mit Siegel

Inhalt ml	Höhe mm	Ø mm	Preis €	Mengenstaffel ab	Staffelpreis €	Artikel-Nr.
55	84	29		90		6207-0055 N3
340	119	63		90		6207-0340 N3

Schraubdose



Formschöne Verpackungsdose mit Schraubdeckel. Restlose Entleerung, da keine Hinterschneidungen, preiswert.

- ▶ PP, weiß
- ▶ Sterilisierbar

Schraubdose						
Inhalt ml	Ø mm	Höhe mm	Preis €	Mengenstaffel ab	Staffelpreis €	Artikel-Nr.
12	25	31		100		6214-0012 N3
25	31	40		100		6214-0025 N3
60	41	56		100		6214-0060 N3
90	52	52		100		6214-0090 N3
125	52	67		100		6214-0125 N3
250	68	79		100		6214-0250 N3
625	90	113		70		6214-0600 N3
1000	102	129		80		6214-1000 N3

Probenbecher mit Deckel



Probenbecher mit flüssigkeitsdichtem rotem Schraubdeckel. Die Probenbecher sind aseptisch und für den Einsatz mit Lebensmitteln geeignet. Ohne Deckel sind die Becher autoklavierbar.

- ▶ Becher PP, Deckel LDPE
- ▶ Temperaturbeständigkeit Becher $-20^{\circ}\text{C}/+120^{\circ}\text{C}$, Deckel $-80^{\circ}\text{C}/+75^{\circ}\text{C}$
- ▶ Aseptisch

Probenbecher mit Deckel						
Inhalt ml	Ø mm	Höhe mm	Preis €	Mengenstaffel ab	Staffelpreis €	Artikel-Nr.
125	52	74		380		7103-0125 N3

Aluminium-Flasche | leicht, bruchstabil, nahtlos

Plombierbare Weithalsflasche



Die Aluminiumflasche ist besonders geeignet für Lagerung, Transport oder Versendung von Substanzen und Rückstellproben, die vollkommen unverfälscht aufbewahrt werden müssen. Weitere Merkmale: restlos entleerbar, geruchsneutral, lichtundurchlässig, rostsicher.

Stabile Flasche mit Plombierösen an Schraubverschluss und Flasche. Besonders geeignet für den Probenversand. Erhöhte Probensicherheit durch Plomben. Weite Öffnung, daher leicht zu befüllen. Speziell für dickflüssige Medien, Pulver, Granulate und Pasten.

- ▶ Reinaluminium (Werkstoff AL 99,5)
- ▶ Mit Originalitäts-Schraubverschluss aus PP mit Aluminium-Innendichtung
- ▶ Für Lebensmittel geeignet
- ▶ Mit UN-Zulassung (für 60-1200 ml)

- ▶ HDPE
- ▶ Flüssigkeitsdicht
- ▶ Leicht befüllbar durch weite Halsöffnung

Aluminium-Flasche							
Inhalt ml	Ø mm	Höhe mit Verschluss mm	UN-Zulassung	Preis €	Mengenstaffel ab	Staffelpreis €	Artikel-Nr.
38	35	70	nein		387		0327-0038 N3
60	40	88	1B1/X/250		304		0327-0060 N3
120	57	97	1B1/X/250		143		0327-0120 N3
300	57	160	1B1/X/250		149		0327-0300 N3
600	74	192	1B1/X/250		84		0327-0600 N3
1200	88	248	1B1/X/250		130		0327-1200 N3

Plombierbare Weithalsflasche							
Inhalt ml	Behälter-Ø mm	Hals-Ø innen mm	Höhe mit Verschluss mm	Preis €	Mengenstaffel ab	Staffelpreis €	Artikel-Nr.
250	64	26,5	118		50		0322-0250 N3
500	78	40	147		50		0322-0500 N3
1000	100	50	186		50		0322-1000 N3
2000	120	50	230		50		0322-2000 N3

Zubehör		
Bezeichnung	Preis €	Artikel-Nr.
SampleSafe Plomben, rot, 100 Stück		5399-2902 N2

Inhaltsverzeichnis Behälter



156 – 162 Enghalsflaschen

163 – 166 Weithalsflaschen

167 – 172 Sprühflaschen, Spritzflaschen und Tropfflaschen

174 – 175 Aluminiumflaschen

176 – 181 Dosen

179 – 181 Probendosen

182 – 188 Kanister, Weithalsbehälter

188 – 189 Lagerbehälter, Stapelbehälter

190 – 193 Tonnen, Großbehälter

194 – 195 Sicherheitsbehälter

196 – 197 Verpackungseimer, Verpackungsbeutel



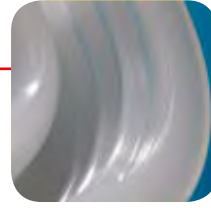

Behälter

Flaschen, Dosen, Kanister

Enghalsflaschen, rund | handlich, leicht quetschbar, sicherer Ausguss



Universalfflaschen für Lagerung, Verpackung, Labor, Probenahme, Bemusterung und Transport von Flüssigkeiten.

- ▶ Mit Schraubverschluss
- ▶ LDPE, transparent
- ▶ Mit Spritzverschluss Seite 170
- ▶ Mit Tropfverschluss Seite 172

*** Mengenrabatt**

Enghalsflaschen, rund

Inhalt ml	Behälter-Ø mm	Höhe mit Verschluss mm	Hals-Ø innen mm	Gewinde-Ø mm	Preis €	Mengenstaffel ab	Staffelpreis €	Artikel-Nr.
10	26	47	9	14		100		0302-0010 N3
20	32	58	9	14		100		0302-0020 N3
30	35	67	9	14		100		0302-0030 N3
50	40	86	13	18		100		0302-0050 N3
100	45	106	13	18		100		0302-0100 N3
200	58	134	13	18		25		0302-0200 N3
250	60	140	18	25		50		0302-0250 N3
500	75	173	18	25		50		0302-0500 N3
1000	95	213	21	28		50		0302-1000 N3
2000	120	263	21	28		50		0302-2000 N3
3000	139	306	24	32		20		0302-3000 N3
5000	163	360	31	40		10		0302-5000 N3

Rundflaschen mit Klappverschluss



Handliche Rundflasche mit Klappscharnier-Verschluss, besonders geeignet für kosmetische Flüssigkeiten, Emulsionen, Cremes und Öle. Entnahme portionsweise möglich.

*** Mengenrabatt**

- ▶ HDPE transparent
- ▶ Klappverschluss mit Loch Ø 3 mm
- ▶ Preiswert und formschön

Rundflaschen mit Klappverschluss

Inhalt ml	Höhe mit Verschluss mm	Gewinde-Ø mm	Preis €	Mengenstaffel ab	Staffelpreis €	Artikel-Nr.
100	115	22		50		0308-0100 N3
250	143	22		50		0308-0250 N3
500	182	25		50		0308-0500 N3
1000	221	25		72		0308-1000 N3

Hochschulterflaschen



Universalfflasche für Lagerung, Verpackung, Labor, Probenahme.

- ▶ LDPE, transparent
- ▶ Flüssigkeitsdicht
- ▶ Mit Schraubverschluss
- ▶ Passender Tropfverschluss als Zubehör erhältlich

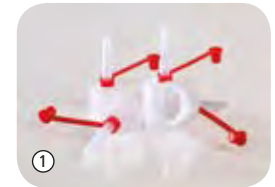

Hochschulterflaschen

Inhalt ml	Ø mm	Höhe mm	Hals-Ø innen mm	Gewinde-Ø mm	Preis €	Mengenstaffel ab	Staffelpreis €	Artikel-Nr.
100	45	98	13	18		100		0314-0100 N3
250	61	128	18	25		50		0314-0250 N3
500	77	162	18	25		50		0314-0500 N3
1000	95	198	21,6	28		50		0314-1000 N3

Zubehör

Bezeichnung	Preis €	Artikel-Nr.
① Tropfverschluss passend für Gewinde Ø 18 mm		0300-3018 N3
① Tropfverschluss passend für Gewinde Ø 25 mm		0300-3025 N3
① Tropfverschluss passend für Gewinde Ø 28 mm		0300-3028 N3

Reinheit von Einwegprodukten und ökologische Nachhaltigkeit perfekt vereint!



Mit unseren neuen Produktlinien **LaboPlast® Bio** und **SteriPlast® Bio** bieten wir Ihnen Produkte, die alle Eigenschaften für die hochwertige Probenahme erfüllen. Die gestiegenen Vorgaben sind zum Teil nur noch mit Einwegprodukten zu realisieren. Um aber den Umweltgedanken dennoch zu berücksichtigen und ein ökologisch nachhaltiges Handeln zu gewährleisten, bieten wir Ihnen eben diese Einwegprodukte ab sofort auch aus Bio-Kunststoff an.

LaboPlast® Bio-Produkte werden ausschließlich aus nachwachsenden Rohstoffen gefertigt. **SteriPlast® Bio**-Produkte werden darüber hinaus noch gammastrahlens-sterilisiert. Um ein ganzheitlich nachhaltiges Produkt zu schaffen, bestehen auch die Einzelverpackungen aus Bio-PE. Dies ist zu 100 % recyclebar und wird ohne fossile Rohmaterialien hergestellt. Damit geht eine CO₂-Ersparnis sowie eine Reduktion des Treibhauseffektes einher.



Zuckerrohr
100 % nachwachsende Rohstoffe



100 % recyclebar



I'm green

Green PE

Vermindert CO₂ (2,1 t/t PE)
Reduziert den Treibhauseffekt

b LaboPlast
Bio

b SteriPlast
Bio

Optimale Produkteigenschaften

- ▶ Perfekte Eignung zu Probenahmezwecken
- ▶ Mit EU-Lebensmittel- und FDA-Zulassung
- ▶ Größtenteils im Bürkle-eigenen Reinraum gefertigt, montiert und verpackt
- ▶ Als SteriPlast® Bio auch gammastrahlensterilisiert erhältlich

Umweltfreundlich und nachhaltig

- ▶ Produkt und Verpackung aus Biokunststoff
- ▶ Aus nachwachsenden Rohstoffen, Verzicht auf fossile Materialien
- ▶ CO₂-Einsparung und damit Verminderung des Treibhauseffekts
- ▶ 100 % recyclebar

Bio-Flaschen Enghals PE

Die Bio-Flaschen Enghals werden aus dem Biopolymer Green PE hergestellt. Dieser Werkstoff hat dieselben hervorragenden Eigenschaften wie herkömmliches PE, kann recycled werden, wird jedoch anstatt aus fossilen aus nachwachsenden Rohstoffen hergestellt. Green PE hilft somit die CO₂-Emmission zu reduzieren und die Umwelt zu schützen.

- ▶ Mit Schraubverschluss
- ▶ Hergestellt aus nachwachsenden Rohstoffen
- ▶ Green LDPE



Bio-Flaschen Enghals PE

Inhalt ml	Behälter-Ø mm	Höhe mit Verschluss mm	Hals-Ø innen mm	Gewinde-Ø mm	Preis €	Mengenstaffel ab	Staffelpreis €	Artikel-Nr.
10	26	47	9	14		100		0303-0010 N3
20	32	58	9	14		100		0303-0020 N3
50	40	86	13	18		100		0303-0050 N3
100	45	106	13	18		100		0303-0100 N3
250	60	140	18	25		100		0303-0250 N3
500	75	173	18	25		100		0303-0500 N3
1000	95	213	21	28		100		0303-1000 N3



Laborflasche PET steril



Sterile Laborflasche für den Einsatz im Labor und in der Industrie. Gute Sicht auf den Inhalt durch glasklares PET. Platzsparend und absolut dicht. Ideal zur Lagerung und Verpackung von Flüssigkeiten.

- ▶ Steril SAL 10⁻³ (gemäß ISO 11137)
- ▶ PET glasklar
- ▶ Mit Originalitätsverschluss
- ▶ Mit erhabener Graduierung

Laborflasche PET steril

Inhalt ml	L x B mm	Höhe mit Verschluss mm	Hals-Ø innen mm	Preis €	Mengenstaffel ab	Staffelpreis €	Artikel-Nr.
125	53 x 53	105	32		336		0370-0125 N3
250	64 x 64	132	32		144		0370-0250 N3
500	76 x 76	173	32		120		0370-0500 N3
1000	96 x 96	212	32		48		0370-1000 N3

Laborflaschen aus PC



Hochwertige Laborflasche aus Polycarbonat für den universellen Einsatz. Bruchsicher bei Raumtemperatur. Leichtgängiges Verschlussgewinde, sicherer Ausguss, mit erhabener Inhaltsskala.

- ▶ Polycarbonat glasklar, autoklavierbar
- ▶ Mit Schraubverschluss PP
- ▶ Garantierte Dichtigkeit
- ▶ Mit erhabener Graduierung

Laborflaschen aus PC

Inhalt ml	L x B mm	Höhe mit Verschluss mm	Hals-Ø innen mm	Gewinde-Ø mm	Preis €	Mengenstaffel ab	Staffelpreis €	Artikel-Nr.
125	55 x 55	109	28	37		6		0316-0125 N2
250	61 x 61	145	28	37		6		0316-0250 N2
1000	95 x 95	218	28	37		4		0316-1000 N2
2000	116 x 116	275	39	53		6		0316-2000 N2

Vierkantflasche, Grundriss quadratisch, Enghals



Preisgünstige Vierkantflasche für Verpackung und Lagerung von Flüssigkeiten, Pulvern und Granulaten.

- ▶ HDPE, transparent, bruchsicher
- ▶ Spezielles Etikettierfeld für Etikett oder manuelle Beschriftung
- ▶ Auslaufsicher

Vierkantflasche, quadratischer Grundriss, Enghals

Inhalt ml	L x B mm	Höhe mit Verschluss mm	Hals-Ø innen mm	Gewinde-Ø mm	Preis €	Mengenstaffel ab	Staffelpreis €	Artikel-Nr.
20	27 x 27	51	13	18		100		0331-0020 N3
50	33 x 34	77	13	18		100		0331-0050 N3
100	43 x 43	78	17,5	25		100		0331-0100 N3

Vierkantflasche mit Schraubverschluss



Preisgünstige Vierkantflasche für Verpackung und Lagerung von Flüssigkeiten.

- ▶ HDPE, transparent, bruchsicher
- ▶ Spezielles Etikettierfeld für Etikett oder manuelle Beschriftung
- ▶ Als Einwegflasche geeignet
- ▶ Auslaufsicher
- ▶ Mit Schraubverschluss

Vierkantflasche mit Schraubverschluss

Inhalt ml	L x B mm	Höhe mit Verschluss mm	Gewinde-Ø mm	Hals-Ø innen mm	Preis €	Mengenstaffel ab	Staffelpreis €	Artikel-Nr.
100	41 x 33	113	18	13		100		0332-0100 N3
250	51 x 43	160	25	17,5		50		0332-0250 N3
500	68 x 53	182	25	17,5		50		0332-0500 N3
1000	89 x 66	230	25	17,5		50		0332-1000 N3

Zubehör

Bezeichnung	Preis €	Artikel-Nr.
Tropfverschluss passend für Gewinde Ø 18 mm		0300-3018 N3
Tropfverschluss passend für Gewinde Ø 25 mm		0300-3025 N3

Enghals-Chemikalien-Flaschen



Universalfflaschen für Lagerung, Verpackung, Probenahme, Bemusterung und Transport von Flüssigkeiten.

- ▶ HDPE, transparent
- ▶ PP Originalitäts-Schraubverschluss, blau

*** Mengenrabatt**

Enghals-Chemikalien-Flaschen

Inhalt ml	L x B mm	Höhe ohne Verschluss mm	Gewinde-Ø mm	Hals-Ø innen mm	Preis €	Mengenstaffel ab	Staffelpreis €	Artikel-Nr.
100	45 x 45	108	32	17		100		0340-0100 N3
250	60 x 60	136	32	17		50		0340-0250 N3
500	74 x 74	170	32	17		50		0340-0500 N3
1000	85 x 85	221	32	17		72		0340-1000 N3
2500	122 x 122	272	45	28		27		0340-2500 N3



Weithals-Chemikalien-Flaschen



Die Chemikalienflasche ist besonders geeignet für Lagerung, Verpackung, Probenahme, Bemusterung und Transport von Granulaten und pastösen Medien.

- ▶ HDPE, transparent
- ▶ PP Originalitäts-Schraubverschluss, blau
- ▶ UN-Zulassung für Feststoffe. Siehe Seite 265.

*** Mengenrabatt**

Weithals-Chemikalien-Flaschen

Inhalt ml	L x B mm	Höhe ohne Verschluss mm	Gewinde-Ø mm	Hals-Ø innen mm	UN-Zulassung	Preis €	Mengenstaffel ab	Staffelpreis €	Artikel-Nr.
50	36 x 36	89	28	21	nein		700		0342-0050 N3
100	45 x 45	101	32	24	UN3H1/X0.3		582		0342-0100 N3
250	59 x 59	130	45	35	UN3H1/X0.8		273		0342-0250 N3
500	75 x 75	162	54	43	UN3H1/X1.5		124		0342-0500 N3
750	83 x 83	188	54	43	UN3H1/X2.5		90		0342-0750 N3
1000	85 x 85	214	54	43	UN3H1/X2.5		81		0342-1000 N3
1500	108 x 108	209	80	69	UN3H1/X4		42		0342-1500 N3
2500	122 x 122	260	80	69	UN3H1/X5		27		0342-2500 N3
4000	142 x 142	294	80	69	UN3H1/X5.5		15		0342-4000 N3

Weithalsflasche | leicht befüllbar, gut zu reinigen, kompakte Form, unzerbrechlich



Stabile Flasche mit weiter Halsöffnung und Schraubverschluss. Besonders geeignet für dickflüssige Medien, Pulver, Granulate und Pasten. Flüssigkeitsdicht.

- ▶ LDPE oder PP
- ▶ LDPE braun eingefärbt für lichtempfindliche Flüssigkeiten

Individueller Aufdruck möglich – bitte fragen Sie uns!

Weithalsflasche

Material	Inhalt ml	Farbe	Ø mm	Höhe mm	Hals-Ø innen mm	Gewinde-Ø mm	Preis €	Mengenstaffel ab	Staffelpreis €	Artikel-Nr.
LDPE	50	transparent	40	80	24	32		100		0318-0050 N3
LDPE	100	transparent	48	95	24	32		100		0318-0100 N3
LDPE	200	transparent	59	114	30	40		384		0318-0200 N3
LDPE	250	transparent	64	127	31	40		50		0318-0250 N3
LDPE	500	transparent	77	158	39	50		50		0318-0500 N3
LDPE	750	transparent	88	176	39	50		98		0318-0750 N3
LDPE	1000	transparent	94	207	50	65		50		0318-1000 N3
LDPE	1500	transparent	108	232	50	65		46		0318-1500 N3
LDPE	2000	transparent	120	252	50	65		50		0318-2000 N3
PP	100	transparent	48	95	24	32		100		0319-0100 N3
PP	250	transparent	64	127	31	40		50		0319-0250 N3
PP	500	transparent	77	158	39	50		100		0319-0500 N3
PP	1000	transparent	94	207	50	65		50		0319-1000 N3
LDPE	250	braun	64	127	31	40		50		0320-0250 N3
LDPE	500	braun	77	158	39	50		50		0320-0500 N3
LDPE	1000	braun	94	207	50	65		50		0320-1000 N3

Vierkantflasche, quadratischer Grundriss



Preisgünstige Vierkantflasche für Verpackung und Lagerung von Flüssigkeiten, Pulvern und Granulaten.

- ▶ HDPE, transparent, bruchsicher
- ▶ Spezielles Etikettierfeld für Etikett oder manuelle Beschriftung
- ▶ Auslaufsicher

Vierkantflasche, quadratischer Grundriss, Weithals

Inhalt ml	L x B mm	Höhe mit Verschluss mm	Hals-Ø innen mm	Gewinde-Ø mm	Preis €	Mengenstaffel ab	Staffelpreis €	Artikel-Nr.
250	59 x 59	110,5	30	50		100		0338-0250 N3
500	68 x 68	146	30	50		100		0338-0500 N3
1000	90 x 90	170	50	65		50		0338-1000 N3

Allzweckflaschen mit Inhaltsskala



Flasche für multifunktionalen Einsatz. Die mittelweite Flaschenöffnung sorgt für gute Befüllung und sicheren Ausguss.

- ▶ Flasche HDPE, Verschluss PP
- ▶ Geprägte Inhaltsskala
- ▶ Absolut dicht
- ▶ Mit Schraubverschluss

*** Mengenrabatt**

Allzweckflaschen mit Inhaltsskala

Inhalt ml	Behälter-Ø mm	Höhe ohne Verschluss mm	Hals-Ø innen mm	Teilung ml	Gewinde-Ø mm	Preis €	Mengenstaffel ab	Staffelpreis €	Artikel-Nr.
100	46	99,5	19	25	25		20		0301-0100 N3
250	61	129,5	24	50	28		10		0301-0250 N3
500	76	161	30,8	50	40		10		0301-0500 N3
1000	97	203	39,2	100	50		4		0301-1000 N3

Flasche mit Kindersicherung, Enghals



Enghalsflaschen mit kindersicherem Drück-Dreh-Sicherheitsverschluss. Der Deckel ist zusätzlich mit einem Originalitätsring versehen, so wird das erstmalige Öffnen der Flasche kenntlich gemacht.

- ▶ Ideal zur Aufbewahrung von gefährlichen Stoffen
- ▶ HDPE, transparent
- ▶ PP Originalitäts-Schraubverschluss mit Kindersicherung

Flasche mit Kindersicherung, Enghals

Inhalt ml	L x B mm	Höhe ohne Verschluss mm	Preis €	Mengenstaffel ab	Staffelpreis €	Artikel-Nr.
100	45 x 45	108		100		0341-0100 N3
250	60 x 60	136		100		0341-0250 N3
500	74 x 74	170		50		0341-0500 N3
1000	85 x 85	221		72		0341-1000 N3

Plombierbare Weithalsflasche



Stabile Flasche mit Plombierösen an Schraubverschluss und Flasche. Besonders geeignet für den Probenversand. Erhöhte Probensicherheit durch Plomben. Weite Öffnung, daher leicht zu befüllen. Speziell für dickflüssige Medien, Pulver, Granulate und Pasten.

- ▶ HDPE
- ▶ Flüssigkeitsdicht
- ▶ Leicht befüllbar durch weite Halsöffnung

Plombierbare Weithalsflasche

Inhalt ml	Behälter-Ø mm	Hals-Ø innen mm	Höhe mit Verschluss mm	Preis €	Mengenstaffel ab	Staffelpreis €	Artikel-Nr.
250	64	26,5	118		50		0322-0250 N3
500	78	40	147		50		0322-0500 N3
1000	100	50	186		50		0322-1000 N3
2000	120	50	230		50		0322-2000 N3

Zubehör

Bezeichnung	Preis €	Artikel-Nr.
SampleSafe Plomben, rot, 100 Stück		5399-2902 N2

Sprühflaschen mit Pumpzerstäuber



b LaboPlast

Sprühflaschen mit Pumpzerstäuber und Schutzkappe für die Pumpe. Per Knopfdruck lassen sich Flüssigkeiten umweltschonend feinst zerstäuben. Durch die transparenten Flaschen lässt sich der Inhalt gut erkennen. Die Schutzkappe verhindert unbeabsichtigtes Drücken der Pumpe und dient als Staubschutz.

- Flasche aus HDPE, Sprühpumpe aus PP und Edelstahl

Sprühflaschen mit Pumpzerstäuber

Inhalt ml	Ø mm	Höhe mit Verschluss mm	Preis €	Mengenstaffel ab	Staffelpreis €	Artikel-Nr.
20	28	85		100		0309-3002 N3
50	35	110		100		0309-3005 N3
100	37	161		100		0309-3100 N3
250	50	222		100		0309-3025 N3

Sprühflasche



Drucklose Sprühflasche aus LDPE mit langlebiger Handpumpe. Jeder einzelne Sprüher wird bei der Herstellung einer Funktionsprüfung unterzogen.

Anwendungsbereiche: Industrie, Labor, Produktion, Freizeit, Haushalt. Geeignet für Pflanzenschutzmittel und Reiniger.

- ▶ Medienberührte Teile PP, PE und Edelstahl
- ▶ Düsendurchmesser 0,6 mm, Düse stufenlos verstellbar
- ▶ Sprühmenge pro Hub: 1,2 ml ± 0,1



Sprühflasche

Inhalt ml	Höhe mit Verschluss mm	Hals-Ø innen mm	Preis €	Mengenstaffel ab	Staffelpreis €	Artikel-Nr.
250	220	18		180		0309-1025 N4
500	240	18		80		0309-1050 N4
1000	295	17,5		50		0309-1100 N4

Sprühflasche Turn'n'Spray | Sprühflasche mit Überkopfventil



- ▶ Ununterbrochenes Sprühen, auch über Kopf
- ▶ Medienberührte Teile PP, PE, Silikon und Edelstahl
- ▶ Düsendurchmesser 0,6 mm, Düse stufenlos verstellbar
- ▶ Sprühmenge pro Hub: 1,2 ml ± 0,1

Mit herkömmlichen Sprühflaschen kann nicht schräg oder über Kopf gesprüht werden, sobald das Saugrohr nicht mehr in der Flüssigkeit steht, sprühen sie nicht mehr.

Nicht so unsere neue Überkopf-Sprühflasche Turn'n'Spray. Ihre spezielle Technik ermöglicht das Sprühen aus jeder Position. So sprühen Sie praktisch und bequem aus allen Richtungen und kommen einfach und ohne Verrenkungen auch an schwer zugängliche Stellen.

Hochwertige, wiederbefüllbare Qualitäts-Sprühflasche für vielfachen Gebrauch.

Sprühflasche Turn ,n' Spray

Inhalt ml	Höhe mit Verschluss mm	Hals-Ø innen mm	Preis €	Mengenstaffel ab	Staffelpreis €	Artikel-Nr.
250	220	18		180		0309-0002 N4
500	240	18		80		0309-0005 N4
1000	295	17,5		50		0309-0010 N4

Drucksprüher



Drucksprüher in robuster Industriequalität für Desinfektion, Reinigung, Pflanzenschutz, Dünnschichtchromatographie, technischen und sanitären Bedarf. Mit der Handpumpe wird im Behälter ein Druck von bis zu 4 bar erzeugt. Anschließend kann per Tastendruck gesprüht werden.

- ▶ Medienberührte Teile PP, PE, PA glasfaserverstärkt, V2A, FKM
- ▶ Flasche aus HDPE
- ▶ Düsendurchmesser 0,6 mm
- ▶ Regulierbarer Sprühstrahl
- ▶ Skala bis 1500 ml
- ▶ Temperatur max. 30 °C
- ▶ Verlängerung für Sprühlanze 30 cm als Zubehör erhältlich

Drucksprüher

Inhalt ml	Behälter-Ø mm	Höhe mit Verschluss mm	Hals-Ø innen mm	Preis €	Mengenstaffel ab	Staffelpreis €	Artikel-Nr.
1500	142	315	45		10		0309-0100 N4

Zubehör

Bezeichnung	Preis €	Artikel-Nr.
Verlängerung für Sprühlanze Drucksprüher, 30 cm		0309-0101 N4

Spritzflasche



Das gebogene Spritzrohr ist mit einer Spritzdüse ausgerüstet, die einen absolut geraden Spritzstrahl formt. Gefährliches seitliches Spritzen ist ausgeschlossen.

- ▶ LDPE
- ▶ Transparent
- ▶ Mit hochziehbarem Steigrohr



Spritzflasche

Inhalt ml	Ø mm	Höhe mm	Preis €	Mengenstaffel ab	Staffelpreis €	Artikel-Nr.
100	45	200		100		0310-0010 N3
250	61	225		100		0310-0025 N3
500	75	270		100		0310-0050 N3
1000	98	315		50		0310-0100 N3

Spritzflasche Weithals



Spritzflasche mit Mediumsaufdruck sowie Gefahren- und Sicherheitshinweise (H-Sätze/P-Sätze) nach GHS mit Substanzname in Deutsch, Englisch, Französisch und Spanisch, GHS-Piktogrammen und CAS-Nummer.

- ▶ Sicheres Befüllen durch Weithalsverschluss 39 mm Hals-Ø
- ▶ LDPE-gelbtransparent mit Lichtschutz
- ▶ Inhalt 500 ml



Spritzflasche Weithals

Aufdruck	Farbe	Preis €	Mengenstaffel ab	Staffelpreis €	Artikel-Nr.		
Neutral, ohne Aufdruck	gelb		100		0310-3050	N3	
Destilliertes Wasser	transparent		100		0310-3051	N3	
Methanol	grün		100		0310-3052	N3	
Ethanol	orange		100		0310-3053	N3	
Isopropanol	blau		100		0310-3054	N3	
Aceton	rot		100		0310-3055	N3	

Sicherheits-Spritzflasche



1. Temperaturanstieg
2. Innendruck steigt
3. Überdruck entweicht

Steigt die Raumtemperatur, oder scheint die Sonne ins Labor, tropfen herkömmliche Spritzflaschen durch den steigenden Innendruck. Durch das Entlüftungsventil kann der Überdruck entweichen und das Austropfen wird verhindert. Mit auslaufsicherem Entlüftungsventil, der Inhalt kann bei umgestürzten Flaschen nicht auslaufen wie bei Spritzflaschen mit Kugelventil oder Entlüftungsbohrung.

- ▶ Sicheres Befüllen durch Weithalsverschluss 39 mm Hals-Ø
- ▶ Dauerhafter Aufdruck nach GHS mit Substanzname in Deutsch, Englisch, Französisch und Spanisch, GHS-Piktogrammen und CAS-Nummer
- ▶ LDPE-gelbtransparent mit Lichtschutz
- ▶ Inhalt 500 ml



Sicherheits-Spritzflasche

Aufdruck	Preis €	Mengenstaffel ab	Staffelpreis €	Artikel-Nr.		
Neutral, ohne Aufdruck		12		0310-2056	N3	
Destilliertes Wasser		12		0310-2050	N3	
Methanol		12		0310-2052	N3	
Ethanol		12		0310-2054	N3	
Isopropanol		12		0310-2055	N3	
Aceton		12		0310-2051	N3	

Tropfflaschen | tropfenweise Dosieren



Tropfflaschen sind besonders geeignet für Flüssigkeiten, die in kleinen Mengen dosiert werden müssen, tropfenweise oder auch durch Spritzstrahl.

- ▶ Tropfspitze vor Erstbenutzung abschneiden
- ▶ Durch Verschlusskappchen wiederverschließbar
- ▶ LDPE
- ▶ Verschlusskappe und Tropfverschluss PE



Tropfflaschen

Inhalt ml	Behälter-Ø mm	Höhe mit Verschluss mm	Hals-Ø innen mm	Gewinde-Ø mm	Preis €	Mengenstaffel ab	Staffelpreis €	Artikel-Nr.
10	26	76	9	14		100		0306-0010 N3
20	32	88	9	14		100		0306-0020 N3
30	35	96	9	14		50		0306-0030 N3
50	40	116	13	18		50		0306-0050 N3
100	45	136	13	18		25		0306-0100 N3
250	61	170	18	25		25		0306-0250 N3
500	75	204	18	25		20		0306-0500 N3
1000	95	248	21	28		10		0306-1000 N3

Tropf-Boy



Flasche mit Tropfeinsatz und separatem Schraubverschluss.

- ▶ Tropfspitze vor Erstbenutzung abschneiden
- ▶ Wiederverschließbar
- ▶ Exakte Tropfendosierung

Tropf-Boy

Inhalt ml	Ø mm	Höhe ohne Verschluss mm	Preis €	Mengenstaffel ab	Staffelpreis €	Artikel-Nr.
10	24	50		100		0307-0010 N3
25	31,3	64,5		100		0307-0025 N3
50	40	77		100		0307-0050 N3

UN-Flaschen



Diese Flasche reduziert Verpackungskosten! UN-geprüft und -zugelassen. Flasche aus HDPE, auslaufsicher, komplett mit PP-Originalitätsverschluss mit PTFE-Dichtung. Die Flaschen eignen sich ausgezeichnet für Verpackungszwecke, Probenahme, Probenversand, Lagerung und Postversand.

- ▶ Absolut dicht
- ▶ Mit UN-Zulassung für Flüssigkeiten. Siehe Seite 265.
- ▶ Transparent
- ▶ Glockenverschlüsse mit und ohne Entgasung auf Anfrage

UN-Flaschen										
Inhalt ml	Höhe ohne Verschluss mm	Hals-Ø innen mm	UN-Zulassung	Preis €	Mengenstaffel ab	Staffelpreis €	Artikel-Nr.			
500	177	29	1H1/X1.9/250		120		0304-0500	N3		
1000	212	29	3H1/X1.9/250		64		0304-1000	N3		
2500	282	29	3H1/X1.9/250		26		0304-2500	N3		

Flaschenträger



Flaschenträger

Für 6 Flaschen bis max. 95 mm Ø.

- ▶ PP



Flaschentragekasten

Für 8 Flaschen bis max. 95 mm Ø. Mit geschlossenem Boden der als Auffangwanne dienen kann.

- ▶ HDPE
- ▶ Innenmaße: Länge 390 mm, Breite 110 mm
- ▶ Für Lebensmittel geeignet

Flaschenträger								
Anzahl Flaschenplätze	Behälter-Ø mm	Randmaße außen L x B x H mm	Preis €	Mengenstaffel ab	Staffelpreis €	Artikel-Nr.		
6	95	310x210x305		10		0361-0006	N3	

Flaschentragekasten							
Anzahl Flaschenplätze	Behälter-Ø mm	Randmaße außen L x B x H mm	Preis €	Mengenstaffel ab	Staffelpreis €	Artikel-Nr.	
8	95	420x300x210		10		0361-0008	N3

Aluminium-Flasche | leicht, bruchsticher, nahtlos

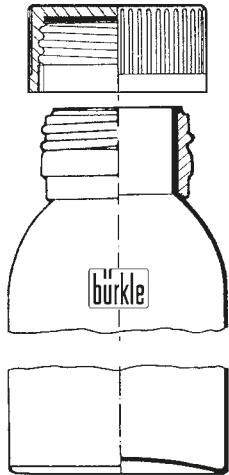

Die Aluminiumflasche ist besonders geeignet für Lagerung, Transport oder Versendung von Substanzen und Rückstellproben, die vollkommen unverfälscht aufbewahrt werden müssen. Weitere Merkmale: restlos entleerbar, geruchsneutral, lichtundurchlässig, rostsicher.

- ▶ Reinaluminium (Werkstoff AL 99,5)
- ▶ Mit Originalitäts-Schraubverschluss aus PP mit Aluminium-Innendichtung
- ▶ Für Lebensmittel geeignet
- ▶ Mit UN-Zulassung (für 60-1200 ml). Siehe Seite 265.



Aluminium-Flasche

Inhalt ml	Ø mm	Höhe mit Verschluss mm	UN-Zulassung	Preis €	Mengenstaffel ab	Staffelpreis €	Artikel-Nr.
38	35	70	nein		387		0327-0038 N3
60	40	88	1B1/X/250		304		0327-0060 N3
120	57	97	1B1/X/250		143		0327-0120 N3
300	57	160	1B1/X/250		149		0327-0300 N3
600	74	192	1B1/X/250		84		0327-0600 N3
1200	88	248	1B1/X/250		130		0327-1200 N3



Transportflasche Alu UN | mit UN-Zulassung für Gefahrgut



Der UN-Code ist schwarz auf den Flaschen aufgedruckt.



Mit Originalitäts-Schraubverschluss aus PP mit Aluminium-Innendichtung.



Aluminium-Transportflaschen mit Schraubverschluss schließen sicher dicht und sind als bauartgeprüfte Verpackungen für Verpackungsgruppe I (X) zugelassen. Der UN-Code ist schwarz auf den Flaschen aufgedruckt.

- ▶ Reinaluminium (Werkstoff AL 99,5)
- ▶ UN-bauartgeprüft. Siehe Seite 265.
- ▶ Mit Ösen, plombierfähig

Transportflasche Alu UN

Inhalt ml	Ø mm	Höhe mm	UN-Zulassung	Preis €	Mengenstaf-fel ab	Staffelpreis €	Artikel-Nr.
125	50	105	1B1/X/250		10		0329-0125 N3
250	65	140	1B1/X/250		50		0329-0250 N3
500	80	145	1B1/X/250		30		0329-0500 N3
1250	100	205	1B1/X/250		45		0329-1250 N3



Schraubdose



Formschöne Verpackungsdose mit Schraubdeckel. Restlose Entleerung, da keine Hinterschneidungen, preiswert.

- ▶ PP, weiß
- ▶ Sterilisierbar

Schraubdose									
Inhalt ml	Ø mm	Höhe mm	Preis €	Mengenstaf-fel ab	Staffelpreis €	Artikel-Nr.			
12	25	31		100		6214-0012	N3		
25	31	40		100		6214-0025	N3		
60	41	56		100		6214-0060	N3		
90	52	52		100		6214-0090	N3		
125	52	67		100		6214-0125	N3		
250	68	79		100		6214-0250	N3		
625	90	113		70		6214-0600	N3		
1000	102	129		80		6214-1000	N3		

Weithalsdose, rund



Weithalsdosen mit sehr guter Bruchsicherheit für bequeme Befüllung. Besonders geeignet für Lagerung oder Versand von pulverigen und granulierten Stoffen.

- ▶ HDPE, transparent, unzerbrechlich
- ▶ Schraubdeckel aus PP mit Dichtungsscheibe aus PE

Mengenrabatt

Weithalsdose, rund													
Inhalt ml	Ø mm	Hals-Ø innen mm	Höhe ohne Verschluss mm	Preis €	Mengenstaf-fel ab	Staffelpreis €	Artikel-Nr.						
100	48	31	77		100		6282-0100	N3					
250	65	41	98		100		6282-0250	N3					
500	80	53	122		100		6282-0500	N3					
750	94	53	130		108		6282-0750	N3					
1000	100	67	153		75		6282-1000	N3					
1500	114	67	173		48		6282-1500	N3					
2000	126	67	192		40		6282-2000	N3					

Weithalsdose, vierkant | glasklar und brauntransparent



Die weite Öffnung der Dose ermöglicht eine bequeme Befüllung mit flüssigen, pulverigen oder granulierten Produkten wie Tabletten, Kapseln, Farbstoffen, Mustersendungen, Proben usw. Eignung auch als Geschenkverpackungen und Hobbyartikel. Für lichtempfindliche Füllgüter eignen sich speziell die braun-transparenten Weithalsdosen.

- ▶ PETG glasklar
- ▶ PVC transparent oder brauntransparent
- ▶ Schraubdeckel aus PP, schwarz, mit PE-Schau-meinlage

Weithalsdose, vierkant

Material	Inhalt ml	Länge mm	Breite mm	Höhe mit Verschluss mm	Hals-Ø innen mm	Preis €	Mengenstaffel ab	Staffelpreis €	Artikel-Nr.
PETG glasklar	50	38	38	63	23		162		0357-0050 N3
PETG glasklar	100	46	46	75	31		80		0357-0100 N3
PETG glasklar	200	59	59	91	41		100		0357-0200 N3
PETG glasklar	500	80	80	111	54		100		0357-0500 N3
PETG glasklar	1000	95	95	152	69		96		0357-1000 N3
PVC hochtransparent	50	38	38	63	23		162		0355-0050 N3
PVC hochtransparent	100	46	46	75	31		80		0355-0100 N3
PVC hochtransparent	200	59	59	91	41		100		0355-0200 N3
PVC hochtransparent	300	66	66	98	41		100		0355-0300 N3
PVC hochtransparent	500	80	80	111	54		100		0355-0500 N3
PVC hochtransparent	750	92	92	120	69		114		0355-0750 N3
PVC hochtransparent	1000	95	95	152	69		96		0355-1000 N3
PVC hochtransparent	2000	120	120	190	69		44		0355-2000 N3
PVC brauntransparent	100	46	46	75	31		80		0356-0100 N3
PVC brauntransparent	200	59	59	91	41		100		0356-0200 N3

Dosen transparent, mit Schraubdeckel



Inhalt gut erkennbar durch die transparente Wand.
Restlose Entleerung.

- ▶ PP, transparent, Schraubdeckel PE
- ▶ Hinterschneidungsfrei

Dosen transparent, mit Schraubdeckel

Inhalt ml	Behälter-Ø mm	Höhe mm	Preis €	Mengenstaffel ab	Staffelpreis €	Artikel-Nr.
250	104	50		25		6202-0250 N3
500	104	100		14		6202-0500 N3
1000	126	126		12		6202-1000 N3

Allzweckdosen vierkant



Dose für Lagerung, Verpackung, Probenahme, Bemusterung und Transport von Pasten, Granulaten, Pulvern, Bodenproben und Gefriergut (-40°C bis kurzzeitig + 95°C). Optimale Raumausnutzung, stapelbar. Komplett mit Eindrückdeckel.

- ▶ PE, transparent
- ▶ Gefriertauglich
- ▶ Hinterschneidungsfrei

Allzweckdosen vierkant

Inhalt ml	L x B x H mm	Preis €	Mengenstaffel ab	Staffelpreis €	Artikel-Nr.
500	103 x 103 x 64		20		6250-0500 N3
1000	103 x 103 x 127		16		6250-1000 N3
1000	208 x 103 x 64		18		6250-1001 N3
1500	208 x 103 x 94		20		6250-1500 N3
2000	208 x 208 x 64		20		6250-2000 N3
2000	255 x 103 x 94		20		6250-2300 N3
3200	208 x 208 x 94		14		6250-3300 N3

Allzweckdosen rund

Inhalt ml	Außen-Ø unten mm	Außen-Ø oben mm	Höhe mm	Preis €	Mengenstaffel ab	Staffelpreis €	Artikel-Nr.
250	60	78	90		60		6210-0250 N3
500	75	95	127		24		6210-0500 N3
1000	118	136	110		20		6210-1001 N3
2000	148	169	143		25		6210-2000 N3

Probendosen, aseptisch



Probendose mit dichtschießendem Verschlussdeckel. Der Deckel kann einhändig geöffnet werden und richtet sich dann im 90° Winkel auf. Flüssigkeit/Kondensat im Deckel läuft in eine im Deckel integrierte Auffangrinne, nichts geht verloren, nichts kann abtropfen. Die Dose ist absolut dicht, hinterschneidungsfrei, deshalb leicht befüllbar und restlos zu entleeren. Die Probendose wird unter aseptischen Bedingungen produziert. Sie ist autoklavierbar und gefriergeeignet.

- ▶ PP, transparent
- ▶ Aseptisch
- ▶ Mit Beschriftungsfeld und Skala

*** Mengenrabatt**

Probendosen, aseptisch									
Inhalt ml	Höhe mm	Ø mm	Ausführung	Preis €	Mengenstaffel ab	Staffelpreis €	Artikel-Nr.		
50	78	31	mit Beschriftungsfeld und Skala		650		6206-0060	N3	
90	80	43	mit Beschriftungsfeld und Markierung bei 80 ml		350		6206-0100	N3	
300	88	75	mit Skalierung		240		6206-0300	N3	

Probendosen mit Siegel



Die Probendosen werden im Reinraum produziert und bei über 100 °C in der Spritzgussmaschine geschlossen, wodurch das Innere der Dosen nahezu steril bleibt. Durch dieses Verfahren sind die Dosen absolut dicht, da sich Deckel und Dose im Abkühlungsprozess optimal anpassen. Hinterschneidungsfrei, deshalb leicht befüllbar und restlos zu entleeren. Mit Originalitätssiegel, welches nahezu Sterilität bis zum ersten Öffnen garantiert. Nach dem Öffnen durch die praktische Plombe wieder versiegelbar.

- ▶ PP, transparent
- ▶ Aseptisch
- ▶ Mit Skala
- ▶ Plombierbar

Probendosen mit Siegel

Inhalt ml	Höhe mm	Ø mm	Preis €	Mengenstaffel ab	Staffelpreis €	Artikel-Nr.
55	84	29		90		6207-0055 N3
340	119	63		90		6207-0340 N3

Probendosen, rund



Probendose mit Schraubdeckel. Ideal für Probenahme und Transport. In zwei Materialqualitäten lieferbar: hochtransparentes PP für Pulver, Pasten, Flüssigkeiten, oder PFA für ultrareine Probenahme. Restlose Entleerung, da keine Hinterschneidungen.

- ▶ PP oder PFA autoklavierbar
- ▶ Dickwandig
- ▶ Probendosen PFA nicht für Lebensmittel geeignet

Probendosen, rund

Material	Inhalt ml	Innen-Ø mm	Außen-Ø mm	Höhe mit Verschluss mm	Preis €	Mengenstaffel ab	Staffelpreis €	Artikel-Nr.
PP	60	35	50	93	10			6203-0060 N3
PP	180	50	65	119	10			6203-0180 N3
PFA	90	50	65	65	10			6205-0090 N3
PFA	180	50	65	119	10			6205-0180 N3

Probenbecher mit Deckel



Probenbecher mit flüssigkeitsdichtem rotem Schraubdeckel. Die Probenbecher sind aseptisch und für den Einsatz mit Lebensmitteln geeignet. Ohne Deckel sind die Becher autoklavierbar.

- ▶ Becher PP, Deckel LDPE
- ▶ Temperaturbeständigkeit Becher $-20^{\circ}\text{C}/+120^{\circ}\text{C}$, Deckel $-80^{\circ}\text{C}/+75^{\circ}\text{C}$
- ▶ Aseptisch

Schöpfdose SteriPlast®



Sterile Schöpfdose mit abnehmbarem Henkel und dichtschießendem Verschlussdeckel. Der Deckel kann einhändig geöffnet werden und richtet sich dann im 90° Winkel auf. Flüssigkeit/Kondensat im Deckel läuft in eine im Deckel integrierte Auffangrinne, nichts geht verloren, nichts kann abtropfen.

Die sterile Schöpfdose mit 24 cm langem Henkel ermöglicht eine saubere Probenahme direkt in die Dose. Damit ist Crosskontamination bis zur Analyse weitgehend ausgeschlossen.

- ▶ Polypropylen, blautransparent
- ▶ Steril, einzeln verpackt



Probenbecher mit Deckel

Inhalt ml	Ø mm	Höhe mm	Preis €	Mengenstaffel ab	Staffelpreis €	Artikel-Nr.
125	52	74		380		7103-0125 N3

Schöpfdose SteriPlast®

Inhalt ml	Ø mm	Höhe mm	Preis €	Mengenstaffel ab	Staffelpreis €	Artikel-Nr.
90	43	80		150		6206-0101 N3

Flachmann - der Raumparkanister | für mehr Inhalt auf weniger Regalbreite

b LaboPlast

Flachmann - der Raumparkanister

Der Raumparkanister Flachmann ist mit nur 6,5 cm Breite ideal als raumsparender Kanister. Auf engem Raum können verschiedenste Flüssigkeiten gelagert und abgefüllt werden. Flachmann kann auch liegend, z.B. in Kühlschränken, untergebracht werden. Die Verrippung und die dicke Wandung machen ihn sehr stabil.

Mit der Kanisterstütze für zwei oder drei Kanister kann jede beliebige Anzahl Kanister sicher und frei aufgestellt werden. Der Raumparkanister kann auch sehr gut als Abklärkanister verwendet werden.



①



②



③



④

Flachmann - der Raumparkanister | für mehr Inhalt auf weniger Regalbreite



- ▶ Mit oder ohne Gewindestutzen 3/4"
- ▶ PP, transparent
- ▶ Mit Originalitätsverschluss
- ▶ Kanister ohne Hahn autoklavierbar
- ▶ Mit erhabener, unzerstörbarer Literskala
- ▶ Kanisterstütze aus Aluminium für sicheren Stand als Zubehör
- ▶ Ablasshahn StopCock mit drehbarem Auslaufwinkel und Ablasshahn Compact, passend auf Kanister mit Gewindestutzen 3/4" als Zubehör erhältlich

Flachmann - der Raumparkanister

Ausführung	Inhalt l	Breite mm	Tiefe mm	Höhe mm	Öffnung Ø mm	Preis €	Mengenstaffel ab	Staffelpreis €	Artikel-Nr.
ohne Gewindestutzen	5	65	335	335	41		10		0435-1050 N4
mit Gewindestutzen 3/4"	5	65	335	335	41		10		0435-2050 N4

Zubehör

Bezeichnung	Preis €	Artikel-Nr.
① Stütze Flachmann für zwei Raumparkanister		0435-9102 N4
① Stütze Flachmann für drei Raumparkanister		0435-9103 N4
② Belüftungs-Schraubverschluss Flachmann		0435-9200 N4
③ StopCock Ablasshahn (siehe Seite 44)		0525-1000 N4
④ Ablasshahn Compact (siehe Seite 45)		0530-1000 N4
Verschlusskappe für 3/4"		0600-0090 N4
⑤ Raumparset bestehend aus einem Ablasshahn Compact und einem Raumparkanister		0435-3000 N4
⑥ Raumparset bestehend aus jeweils einem StopCock und einem Raumparkanister		0435-0001 N4

Kanister HDPE



Schraubverschluss mit Ablasshahn an Kanister, Zubehör

Lager- oder Transportkanister. Mit UN-Transport-Zulassung UN 3H1/X1.9/250 und Originalitätsverschluss.

- ▶ HDPE
- ▶ UN-Zulassung 3H1/X1.9/250. Siehe Seite 265.
- ▶ Schraubverschluss mit Auslaufhahn als Zubehör erhältlich

*** Mengenrabatt**

Kanister HDPE

Inhalt l	L x B x H mm	Gewicht g	Hals-Ø innen mm	Gewinde	Farbe	Preis €	Mengenstaffel ab	Staffelpreis €	Artikel-Nr.
5	190 x 145 x 251	250	40,5	DIN50	transparent		16		1427-0005 N3
10	230 x 190 x 310	450	40,5	DIN50	transparent		10		1427-0010 N3
20	290 x 246 x 385	950	48,5	DIN60	blau		6		1427-0020 N3
30	320 x 284 x 435	1250	48,5	DIN60	blau		6		1427-0030 N3

Zubehör

Bezeichnung	Preis €	Artikel-Nr.
Schraubverschluss DIN50 mit Ablasshahn		1427-9102 N3
Schraubverschluss DIN60 mit Ablasshahn		1427-9100 N3
Originalitäts - Schraubverschluss DIN50		1427-9105 N3
Originalitäts - Schraubverschluss DIN60		1427-9106 N3

Kanister elektrisch leitfähig mit UN-Zulassung

Kanister aus elektrisch leitfähigem HDPE zur Vermeidung von Zündquellen. Die Kanister sind elektrisch ableitfähig (Oberflächenwiderstand $<10^9$ Ohm) und können geerdet werden, sie sind somit zum Einsatz mit entzündbaren Flüssigkeiten geeignet.

- ▶ HDPE elektrisch ableitfähig
- ▶ Mit Tragegriff und Schraubkappe
- ▶ Mit UN-Zulassung für den Transport. Siehe Seite 265.
- ▶ Stapelbar

 "Liste der Chemischen Beständigkeiten" beachten!



Kanister elektrisch leitfähig mit UN-Zulassung

Inhalt l	L x B x H mm	UN-Zulassung	Gewinde	Gewicht g	Preis €	Mengenstaffel ab	Staffelpreis €	Artikel-Nr.	
10	300 x 200 x 258	3H1/Y1.5/200	DIN 61	770		16		1428-0010	N4
20	300 x 200 x 495	3H1/Y1.5/150	DIN 61	1320		10		1428-0020	N4
30	364 x 240 x 455	3H1/Y1.5/150	DIN 61	1350		5		1428-0030	N4

Weithalskanister mit/ohne Gewindestutzen

Weithalskanister mit extrem weiter Einfüllöffnung (88 mm), ermöglicht einfache Innenreinigung, die besonders bei der Lagerung empfindlicher Substanzen wichtig wird. Tragebügel und Schraubverschluss gewähren einen sicheren und bequemen Transport. Der Weithalskanister kann auch sehr gut als Abklärkanister verwendet werden. Über einen Gewindeanschluss kurz über dem Boden kann ein Ablasshahn oder anderes Zubehör mit 3/4" Innengewinde angeschlossen werden.

- ▶ HDPE, transparent
- ▶ UV-stabilisiert
- ▶ Selbstklebende blaue Literskala und Ablasshähne als Zubehör erhältlich



Weithalskanister mit/ohne Gewindestutzen

Ausführung	Inhalt l	Breite mm	Tiefe mm	Höhe mm	Entlüftung Ø mm	Preis €	Mengenstaffel ab	Staffelpreis €	Artikel-Nr.
ohne Gewindestutzen	5	130	290	280	18		6		0431-0005 N3
ohne Gewindestutzen	10	137	310	400	18		5		0431-0010 N3
ohne Gewindestutzen	20	165	365	485	-		3		0431-0020 N3
ohne Gewindestutzen	30	240	365	485	-		2		0431-0030 N3
mit Gewindestutzen 3/4"	5	130	290	280	18		6		0431-1005 N3
mit Gewindestutzen 3/4"	10	137	310	400	18		5		0431-1010 N3
mit Gewindestutzen 3/4"	20	165	365	485	-		3		0431-1020 N3
mit Gewindestutzen 3/4"	30	240	365	485	-		2		0431-1030 N3

Zubehör

Bezeichnung	Preis €	Artikel-Nr.
Literskala Weithalskanister für 5 l Kanister		0431-9051 N3
Literskala Weithalskanister für 10 l Kanister		0431-9011 N3
Literskala Weithalskanister für 20 l Kanister		0431-9021 N3
Literskala Weithalskanister für 30 l Kanister		0431-9031 N3
StopCock Ablasshahn (siehe Seite 44)		0525-1000 N4
Ablasshahn Compact (siehe Seite 45)		0530-1000 N4
Verschlusskappe für 3/4"		0600-0090 N4

Vorratsflasche mit/ohne Gewindestutzen

Besonders dickwandige, robuste Vorratsflasche mit stabilem Tragegriff für sicheren Transport und Lagerung. Bedruckt mit blauer Literskala. Das Be-/Entlüftungs-Ventil (Zubehör) lässt Luft in den Behälter eindringen, um ein Vakuum in der Flasche zu vermeiden. Der Kanister kann auch sehr gut als Abklärkanister verwendet werden. Über einen Gewindestutzen kann ein Ablasshahn oder anderes Zubehör mit 3/4" Innengewinde/Überwurfmutter angeschlossen werden.

- ▶ HDPE
- ▶ Flaschen-Öffnungs-Durchmesser 50 mm

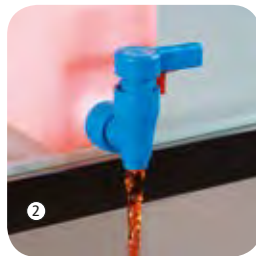

Vorratsflasche mit/ohne Gewindestutzen

Ausführung	Inhalt l	Behälter-Ø mm	Höhe ohne Verschluss mm	Traggriffe	Preis €	Mengenstaffel ab	Staffelpreis €	Artikel-Nr.
ohne Gewindestutzen	5	167	330	1		11		0401-0005 N3
ohne Gewindestutzen	10	206	427	1		6		0401-0010 N3
ohne Gewindestutzen	25	278	580	2		5		0401-0025 N3
ohne Gewindestutzen	60	346	830	2		4		0401-0060 N3
mit Gewindestutzen	5	167	330	1		11		0402-0005 N3
mit Gewindestutzen	10	206	427	1		6		0402-0010 N3
mit Gewindestutzen	25	278	580	2		5		0402-0025 N3
mit Gewindestutzen	60	346	830	2		4		0402-0060 N3

Zubehör

Bezeichnung	Preis €	Artikel-Nr.
Be-/ Entlüftungsverschluss für Vorratsflasche		0401-9100 N3
① StopCock Ablasshahn (siehe Seite 44)		0525-1000 N4
② Ablasshahn Compact (siehe Seite 45)		0530-1000 N4

Weithalsbehälter mit Griff



Behälter mit 2,3 l und 4,4 l Inhalt und besonders weiter Öffnung. Dadurch ideal zum Befüllen mit Schüttgütern aller Art. In diesen Behältern werden gerne Produkte wie Gewürze, Tees, Granulate verpackt, gelagert, bemustert. Platzsparende quadratische Form.

- ▶ Sichere Handhabung durch den eingeformten Griff
- ▶ Transparentes Polyethylen ermöglicht gute Sicht auf den Inhalt
- ▶ Flüssigkeitsdichter Weithalsverschluss
- ▶ 0317-2300 mit Originalitätsverschluss PP blau, 0317-4400 mit Schraubverschluss LDPE

Weithalsbehälter mit Griff

Inhalt ml	L x B mm	Höhe mit Verschluss mm	Hals-Ø innen mm	Gewinde-Ø mm	Preis €	Mengenstaffel ab	Staffelpreis €	Artikel-Nr.
2300	135 x 135	192	68,5	80		36		0317-2300 N3
4400	142 x 142	263	109	120		52		0317-4400 N3

Allzweck-Lagerbehälter



Praktische Lagerbehälter mit geschlossenen Griffmulden für den sicheren Transport von rieselfähigem oder flüssigem Füllgut. Abgerundete Innenkanten und glatte Innenflächen für leichte Reinigung erlauben den Einsatz im Lebensmittel- oder Hygienebereich.

- ▶ HDPE, weiß
- ▶ Ineinander stapelbar

! Achtung! „Liste der chemischen Beständigkeiten“ beachten!

Allzweck-Lagerbehälter

Inhalt l	Randmaße außen L x B x H mm	Innenmaße L x B x H mm	Preis €	Mengenstaffel ab	Staffelpreis €	Artikel-Nr.
29	660 x 450 x 130	600 x 400 x 120		10		3418-0129 N2
48	660 x 450 x 220	600 x 400 x 210		10		3418-0148 N2
94	660 x 450 x 410	600 x 400 x 400		10		3418-0194 N2

Zubehör

Bezeichnung	Preis €	Artikel-Nr.
Deckel für Allzweck-Lagerbehälter, PS weiß		3418-0001 N2

Lager- und Stapelbehälter



Robuste Lagerbehälter aus strapazierfähigem PP mit Versteifungsrippen.

- ▶ Temperaturbeständig von -40°C bis +90°C
- ▶ Nach Euro-Norm
- ▶ Deckel und Transportroller als Zubehör lieferbar



Transportroller



Deckel für Lager- und Stapelbehälter
600x400

Lager- und Stapelbehälter

Inhalt l	Randmaße außen L x B x H mm	Innenmaße L x B x H mm	Preis €	Mengenstaffel ab	Staffelpreis €	Artikel-Nr.
11	400 x 300 x 120	367 x 267 x 116		10		3414-0111 N2
17	400 x 300 x 180	367 x 267 x 176		10		3414-0117 N2
23	400 x 300 x 220	367 x 267 x 216		10		3414-0120 N2
23	600 x 400 x 120	567 x 367 x 114		10		3414-0123 N2
38	600 x 400 x 180	567 x 367 x 176		10		3414-0138 N2
45	600 x 400 x 220	567 x 367 x 216		10		3414-0148 N2
64	600 x 400 x 320	567 x 367 x 316		10		3414-0164 N2
80	600 x 400 x 420	567 x 367 x 416		10		3414-0181 N2

Zubehör

Bezeichnung	Preis €	Artikel-Nr.
Deckel für Lager- und Stapelbehälter 400 x 300 mm		3414-0001 N2
Deckel für Lager- und Stapelbehälter 600 x 400 mm		3414-0002 N2

Transportroller

Ausführung	Preis €	Mengenstaffel ab	Staffelpreis €	Artikel-Nr.
für 600 x 400 mm		10		3414-9900 N2

Tonnen, rund



Die Tonne für jeden Zweck, mit kräftigem Auflegerand und praktischen Tragegriffen für sicheren Transport. Zu jeder Tonne ist auch ein Deckel lieferbar.

- ▶ Tonne aus HDPE
- ▶ Temperaturbeständig von -30° bis +70°
- ▶ Für Lebensmittel geeignet
- ▶ Hohe chemische Beständigkeit

! Achtung! „Liste der chemischen Beständigkeiten“ beachten!

Tonnen, rund			
Inhalt l	Ø oben/Ø unten x H mm	Preis €	Artikel-Nr.
40	370/330 x 440		3482-0040 N3
50	370/330 x 555		3482-0050 N3
75	460/400 x 535		3482-0075 N3
110	460/420 x 710		3482-0110 N3
Zubehör			
Bezeichnung		Preis €	Artikel-Nr.
Deckel PE für Tonnen, rund, passend für Ø 370 mm			3482-0401 N3
Deckel PE für Tonnen, rund, passend für Ø 460 mm			3482-0751 N3

Misch-Dosierbehälter



Die Behälter schließen absolut dicht. Sie sind dickwandig, nahtlos, schlagfest und spannungsfrei gesintert. Die Weithals-Einfüllöffnung gewährt sicheres Befüllen.

- ▶ LDPE
- ▶ Mit 3/4"-Innengewinde am Behälterboden
- ▶ Öffnungs-Ø 150 mm
- ▶ Für Lebensmittel geeignet

Misch-Dosierbehälter			
Inhalt l	Ø mm	Höhe mm	Teilung l
60	450	600	10
100	465	850	10
200	560	1020	20
500	815	1140	50

Weithalsbehälter, Entsorgungsbehälter



Der Weithalsbehälter ist zugelassen für Feststoffe. Einsetzbar zur Entsorgung oder Lagerung. Für Flüssigkeiten, Pulver oder Granulate. Dicht verschließbar und plombierfähig.

- ▶ HDPE
- ▶ Temperaturbeständig von -20°C bis + 80°C
- ▶ UN-Transport-Zulassung 1H2/X. Siehe Seite 265.

Weithalsbehälter, Entsorgungsbehälter

Inhalt l	Behälter-Ø mm	Höhe mit Verschluss mm	Öffnung Ø mm	Preis €	Mengenstaffel ab	Staffelpreis €	Artikel-Nr.
3,6	198	171	136		10		1105-0003 N3
6	198	263	136		10		1105-0006 N3
10	274	238	203		10		1105-0010 N3
26	316	425	203		10		1105-0026 N3
34	338	449	295		10		1105-0033 N3

Zubehör

Bezeichnung	Preis €	Artikel-Nr.
SampleSafe Plomben, rot, 100 Stück		5399-2902 N2

Weithalsbehälter HDPE



Lager oder Transportbehälter aus HDPE. Für Flüssigkeiten, Pulver oder Granulate. Dicht verschließbar.

Beim Einsatz mit Flüssigkeiten den Behälter nicht legen!

Weithalsbehälter HDPE

Inhalt l	Behälter-Ø mm	Höhe mit Verschluss mm	Öffnung Ø mm	Preis €	Mengenstaffel ab	Staffelpreis €	Artikel-Nr.
5	192	250	110		14		1406-1005 N3
10	232	325	110		6		1406-1010 N3

Rechteckbehälter und Rundbehälter



⚠ Je nach Temperatur und Dichte des Füllmediums müssen die eckigen Behälter durch ein Gestell verstärkt werden. Bitte fragen Sie uns.

LaboPlast

Behälter für verschiedene Einsatzzwecke. Nahtlos und spannungsfrei hergestellt im LaboPlast®-Sinter-Verfahren. Die Wandstärke ist von oben nach unten zunehmend, dadurch ist ein optimales Verhältnis von Wandstärke zu Füllbelastung gewährleistet. Die Behälter sind auch schwarz eingefärbt zum UV-Schutz und in anderen Wandstärken lieferbar.

Einzelanfertigung, vom Umtausch ausgeschlossen.

- ▶ L-LDPE (lineares LDPE), transparent
- ▶ Bruchsicher

Den Behälteranschluss montieren wir Ihnen direkt in den Behälter. Die Gewindeanschlüsse sind an beliebiger Stelle möglich. Bitte geben Sie gegebenenfalls die genaue Position am Behälter an.

Behälteranschluss für Behälter rechteckig/rund

Ausführung	Gewinde	Preis €	Artikel-Nr.
Behälteranschluss für Behälter	3/4"		3440-0034 N2
Zubehör			
Bezeichnung		Preis €	Artikel-Nr.
StopCock Ablasshahn (siehe Seite 44)			0525-1000 N4
Ablasshahn Compact (siehe Seite 45)			0530-1000 N4

Rechteckbehälter

Inhalt l	Innenmaße L x B x H mm	Wandstärke mm	Preis €	Artikel-Nr.	
13	220 x 220 x 410	5		3440-0135	N2
23	540 x 370 x 130	5		3440-0235	N2
40	390 x 190 x 620	5		3440-0405	N2
45	600 x 600 x 165	5		3440-0455	N2
48	400 x 400 x 300	5		3440-0485	N2
50	1000 x 320 x 160	5		3440-0505	N2
56	315 x 315 x 635	5		3440-0565	N2
70	460 x 310 x 570	5		3440-0705	N2
85	600 x 340 x 480	5		3440-0855	N2
90	600 x 400 x 410	6		3440-0906	N2
100	780 x 460 x 320	6		3440-1006	N2
115	500 x 400 x 600	6		3440-1156	N2
118	600 x 250 x 820	6		3440-1186	N2
130	710 x 330 x 560	6		3440-1306	N2
150	600 x 400 x 630	6		3440-1506	N2
155	600 x 500 x 560	6		3440-1556	N2
165	780 x 500 x 420	6		3440-1656	N2
190	600 x 400 x 800	6		3440-1906	N2
250	1000 x 600 x 450	6		3440-2506	N2
260	800 x 600 x 600	7		3440-2607	N2
285	600 x 600x 820	7		3440-2857	N2
320	1000 x 400 x 800	7		3440-3207	N2
400	860 x 560 x 840	7		3440-4007	N2

Rundbehälter

Inhalt l	Innen-Ø mm	Höhe mm	Wandstärke mm	Preis €	Artikel-Nr.	
14	245	325	5		3490-0144	N2
25	310	390	5		3490-0254	N2
30	310	430	5		3490-0305	N2
35	320	530	5		3490-0355	N2
50	410	480	5		3490-0505	N2
55	310	915	5		3490-0555	N2
60	410	530	5		3490-0605	N2
80	430	590	5		3490-0805	N2
85	390	710	5		3490-0855	N2
100	470	680	5		3490-1005	N2
110	540	540	6		3490-1106	N2
120	470	720	6		3490-1206	N2
145	600	510	6		3490-1456	N2
150	550	730	6		3490-1506	N2
160	460	1020	6		3490-1606	N2
180	540	820	6		3490-1806	N2
200	560	840	6		3490-2006	N2
205	800	440	6		3490-2056	N2
210	540	950	6		3490-2106	N2
250	550	1040	6		3490-2506	N2
290	740	770	6		3490-2906	N2
300	690	830	6		3490-3006	N2
400	760	1050	6		3490-4006	N2
850	970	1170	7		3490-8507	N2

Deckel für Rechteckbehälter

Ausführung	Preis €	Artikel-Nr.	
passend für 13 l Behälter		3440-0131	N2
passend für 23 l Behälter		3440-0231	N2
passend für 40 l Behälter		3440-0401	N2
passend für 45 l Behälter		3440-0451	N2
passend für 48 l Behälter		3440-0481	N2
passend für 50 l Behälter		3440-0501	N2
passend für 56 l Behälter		3440-0561	N2
passend für 70 l Behälter		3440-0701	N2
passend für 85 l Behälter		3440-0851	N2
passend für 90 l Behälter		3440-0901	N2
passend für 100 l Behälter		3440-1001	N2
passend für 118 l Behälter		3440-1181	N2
passend für 130 l Behälter		3440-1301	N2
passend für 150 l Behälter		3440-1501	N2
passend für 155 l Behälter		3440-1551	N2
passend für 165 l Behälter		3440-1651	N2
passend für 190 l Behälter		3440-1901	N2
passend für 250 l Behälter		3440-2501	N2
passend für 260 l Behälter		3440-2601	N2
passend für 285 l Behälter		3440-2851	N2
passend für 320 l Behälter		3440-3201	N2
passend für 400 l Behälter		3440-4001	N2

Deckel für Rundbehälter

Ausführung	Preis €	Artikel-Nr.	
passend für 14 l Behälter		3490-0141	N2
passend für 25 l Behälter		3490-0251	N2
passend für 30 l Behälter		3490-0301	N2
passend für 35 l Behälter		3490-0351	N2
passend für 50 l Behälter		3490-0501	N2
passend für 55 l Behälter		3490-0551	N2
passend für 60 l Behälter		3490-0601	N2
passend für 80 l Behälter		3490-0801	N2
passend für 85 l Behälter		3490-0851	N2
passend für 100 l Behälter		3490-1001	N2
passend für 110 l Behälter		3490-1101	N2
passend für 120 l Behälter		3490-1201	N2
passend für 145 l Behälter		3490-1451	N2
passend für 150 l Behälter		3490-1501	N2
passend für 160 l Behälter		3490-1601	N2
passend für 180 l Behälter		3490-1801	N2
passend für 200 l Behälter		3490-2001	N2
passend für 205 l Behälter		3490-2051	N2
passend für 210 l Behälter		3490-2101	N2
passend für 250 l Behälter		3490-2501	N2
passend für 290 l Behälter		3490-2901	N2
passend für 300 l Behälter		3490-3001	N2
passend für 400 l Behälter		3490-4001	N2
passend für 850 l Behälter		3490-8501	N2

Sicherheitskanister aus Edelstahl



- ▶ 0,8 mm Wandstärke
- ▶ Handgriffe aus massivem Edelstahl
- ▶ Verschlussgewinde 1 1/2"
- ▶ Dichtungen aus PTFE
- ▶ UN-Transportzulassung nach GGVSEB, GGVSee, ADR, RID, IMDG Code, ICAO-TI

Sicherheitskanister zum Abfüllen, für Transport und Lagerung von brennbaren Flüssigkeiten, aus Edelstahl 1.4571 bei 5 und 10-Liter-Kanister und 1.4301 bei 20-Liter-Kanister.

Explosionsschutz durch Flammensicherung und Überdruckventil. Die Kanister sind chemisch hoch beständig und haben eine platzsparende Bauform. Bei Kanistern mit Überdruckventil findet ein Druckausgleich ab ca. 0,3 bar statt. Sicherheitskanister mit selbstschließendem Feindosierer 20 l: mit separater Belüftung. Kanister mit Lüftungsschraube ermöglichen eine manuelle Luftzufuhr bei Verwendung oder manuellen Druckausgleich während der Lagerung.

Sicherheits-Kannen, Edelstahl



- ▶ Edelstahl V4A (1.4571), 0,6 mm Wandstärke
- ▶ Dichtungen aus PTFE
- ▶ Handgriff aus pulverbeschichtetem Aluminium
- ▶ Verschlussgewinde 1 1/4"

Für sicheres Abfüllen und Dosieren kleinerer Mengen brennbarer Flüssigkeiten. Explosionsschutz durch Flammensicherung und Überdruckventil, die Behälter sind chemisch hoch beständig. Kanne mit herausnehmbarer Flammensicherung im Einfüllstutzen und Überdruckventil im selbstschließendem Feindosierer (Druckausgleich ab ca. 0,3 bar), elektropoliert.

Sicherheitskanister aus Edelstahl

Ausführung	Inhalt l	Einsatzbereich	L x B x H mm	UN-Zulassung	Preis €	Artikel-Nr.
mit Schraubkappe ohne Überdruckventil	10	Transport	280 x 130 x 380	3A1/X1.6/300		2601-7010 N2
mit Schraubkappe und Überdruckventil	5	Lagern	200 x 130 x 310	nein		2601-3005 N2
mit Schraubkappe und Überdruckventil	10	Lagern	280 x 130 x 380	nein		2601-3010 N2
mit Schraubkappe und Überdruckventil	20	Lagern	345 x 175 x 470	nein		2601-3020 N2
mit Feindosierer und Überdruckventil	10	Lagern	280 x 130 x 380	nein		2601-2010 N2
mit Feindosierer, Überdruckventil, Lüftungsschraube	20	Lagern	345 x 175 x 470	nein		2601-2020 N2

Sicherheits-Kannen aus Edelstahl

Inhalt l	Ø mm	Höhe mm	Einsatzbereich	UN-Zulassung	Preis €	Artikel-Nr.
1	111	235	Lagern	nein		2601-1001 N2
2	131	295	Lagern	nein		2601-1002 N2
5	165	400	Lagern	nein		2601-1005 N2

Sicherheitsbehälter aus Edelstahl

Sicherheitsgefäße für Transport und Lagerung aus hochwertigem Edelstahl 1.4301 / 1.4571 mit Wandstärken 0,8 mm (10 l), 1,2 mm (25 l) und 1,5 mm (50 l). Das 25 l-Gefäß ist stapelbar.

Explosionsschutz durch Flammensicherung und Überdruckventil, Dichtungen aus PTFE, die Behälter sind chemisch hoch beständig.

Bei Sicherheitsbehältern mit Überdruckventil findet ein Druckausgleich ab ca. 0,3 bar statt.

Bei Behältern mit selbstschließendem Zapfhahn ist über einen Kunststoffhebel auf der Schraubkappe Dauerbelüftung einstellbar.

Die Inhaltsanzeige aus PFA ermöglicht eine optische Inhaltskontrolle bei Befüllung und Entnahme.

- ▶ UN-Transportzulassung nach GGVSEB, GGVSee, ADR, RID, IMDG Code, ICAO-TI



Sicherheitsbehälter aus Edelstahl

Ausführung	Inhalt l	Einsatzbereich	Höhe mm	Gewinde	Ø mm	UN-Zulassung	Auslaufgewinde	Preis €	Artikel-Nr.
mit Schraubkappe, ohne Überdruckventil	25	Transport/Lagern	530	1 1/2"	300	1A1/X1.6/400	-		2601-5125 N2
mit Schraubkappe und Überdruckventil	50	Lagern	600	2" (TPI)	365	nein	-		2601-5050 N2
mit Zapfhahn und Überdruckventil	10	Lagern	330	1 1/2"	260	nein	3/4"		2601-4010 N2
mit Zapfhahn und Überdruckventil	25	Lagern	540	1 1/2"	315	nein	3/4"		2601-4025 N2
mit Zapfhahn, Überdruckventil, Inhaltsanzeige	10	Lagern	330	1 1/2"	260	nein	3/4"		2601-6010 N2



Verpackungseimer



Verpackungseimer für Transport, Verpackung und Aufbewahrung verschiedenster Stoffe. Geeignet für Lebensmittel, Baustoffe und nicht aggressive Chemikalien im Umweltschutz, Krankenhäusern und Haushalt. Mit festem Tragebügel. Güteverschluss am Eimer für Produktsicherheit.

- ▶ PP, weiß
- ▶ Luftdicht schließend
- ▶ Komplett mit Deckel
- ▶ Mit Werbeaufdruck in Großmenge auf Anfrage

*** Mengenrabatt**

Verpackungseimer

Inhalt l	Ø oben mm	Höhe mit Verschluss mm	Preis €	Mengenstaffel ab	Staffelpreis €	Artikel-Nr.
1	132	131		100		2327-0001 N3
2	175	132		80		2327-0020 N3
3	225	123		45		2327-0030 N3
5	225	194		36		2327-0050 N3
10	268	263		25		2327-0010 N3

Verpackungsbeutel mit Druckverschluss



Beutel mit Druckverschluss zum Aufbewahren, Sammeln, Schützen oder Versenden von Proben, Mustern und Verkaufswaren. Inhalte bleiben staubfrei. Die Folie ist wasserdicht und gut reißfest.

- ▶ LDPE, glasklar
- ▶ Folie 0,05 mm stark

*** Mengenrabatt**

Verpackungsbeutel mit Druckverschluss

L x B mm	Volumen ml	Stück pro Pack	Preis €	Mengenstaffel ab	Staffelpreis €	Artikel-Nr.
100 x 70	80	100		10		2348-0002 N3
130 x 60	100	100		10		2348-0001 N3
120 x 80	140	100		10		2348-0003 N3
150 x 100	300	100		10		2348-0004 N3
170 x 120	400	100		10		2348-0005 N3
220 x 160	1000	100		10		2348-0006 N3
250 x 180	1500	100		10		2348-0007 N3
300 x 200	2500	100		10		2348-0008 N3
350 x 250	4500	100		10		2348-0009 N3
400 x 300	6500	100		10		2348-0010 N3

Probenbeutel SteriBag StandUp



SteriBag StandUp ist ein steriler Probenbeutel mit Standboden. Der spezielle Boden entfaltet sich, sobald der Beutel befüllt wird. Somit steht SteriBag StandUp stabil und standfest ohne Ständer oder Halterung, beide Hände sind frei für die Probenahme und das Einfüllen der Probe. Durch die Drahtbügel am Verschluss bleibt der Beutel geöffnet und kann bequem gefüllt werden.

Der Probenbeutel ist der ideale platzsparende, unzerbrechliche, kostengünstige und sterile Ersatz für Flaschen und Becher. Einsetzbar für Flüssigkeiten, Pulver, Feststoffe und pastöse Proben, geeignet für Lebensmittel, gefriertauglich.

Durch den stabilen Stand sind die Probenbeutel SteriBag StandUp einfach und sicher zu transportieren.

SteriBag StandUp, der Probenbeutel für die einfache Handhabung von Proben.



Probenbeutel SteriBag StandUp

Inhalt ml	L x B mm	Stück pro Pack	Preis €	Mengenstaffel ab	Staffelpreis €	Artikel-Nr.
400	229x114	500		5		5344-0400 N3
600	229x152	500		5		5344-0600 N3

*** Mengenrabatt**

Probenbeutel SteriBag



Die sterilisierten Probenbeutel SteriBag für Proben aus Chemie, Pharmazie, Medizin, Veterinärmedizin, Lebensmittel, etc. Die Probenbeutel sind aus Polyethylen gefertigt und dadurch besonders reißfest und dicht. Siehe Seite 132.

Probenbeutel SteriBag

Inhalt ml	Ausführung	L x B mm	Stück pro Pack	Preis €	Mengenstaffel ab	Staffelpreis €	Artikel-Nr.
60	ohne Beschriftungsfeld	127 x 76	500		6		5344-0060 N3
60	mit Beschriftungsfeld	127 x 76	500		6		5344-0061 N3
150	ohne Beschriftungsfeld	178 x 76	500		6		5344-0180 N3
150	mit Beschriftungsfeld	178 x 76	500		6		5344-0181 N3
450	ohne Beschriftungsfeld	229 x 114	500		6		5344-0540 N3
450	mit Beschriftungsfeld	229 x 114	500		6		5344-0541 N3
650	ohne Beschriftungsfeld	229 x 140	500		6		5344-0720 N3
650	mit Beschriftungsfeld	229 x 140	500		6		5344-0721 N3
900	ohne Beschriftungsfeld	305 x 114	500		6		5344-0810 N3
900	mit Beschriftungsfeld	305 x 114	500		6		5344-0811 N3
1650	ohne Beschriftungsfeld	305 x 178	250		12		5344-1650 N3
1650	mit Beschriftungsfeld	305 x 178	250		12		5344-1651 N3

Inhaltsverzeichnis

Industrie- & Laborbedarf



200 – 207 Schalen, Tablette, Schüsseln, Eimer

208 – 210 Trichter

211 – 217 Messbecher, Messzylinder, Messkannen

218 – 219 Titrierbüretten

220 – 223 Pipetten, Pipettierhelfer, Pipetten-Reinigung

224 – 225 Abtropfbretter, Reagenzglasgestelle

226 SnowPack® Trockeneisgerät

227 – 237 Schläuche, Schlauchverbinder, Strömungsanzeiger

238 – 243 Schlauchklemmen, Zwei-/Dreiwegeventile, Rückschlagventile

244 – 249 Schlauchkupplungen

250 – 253 Gewindefittings

254 – 256 Vakuumpumpen, Wasserstrahlpumpen, Exsikkator

256 – 258 Schutzausrüstung, Arbeitssicherheit

259 – 261 Stopfen, Rührhelfer



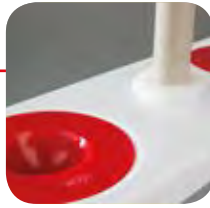

Industrie- & Laborbedarf
Verbinders, Fittings, Trichter, Volumenmessung

Allzweckschalen / Laborschalen | hygienisch, leicht zu reinigen



Die Laborschalen sind praktische, ineinander stapelbare Allzweckschalen, mechanisch belastbar, bruchstabil, verwindungsstabil. Die Schalen haben einen kräftigen, abgerundeten Rand.

Geeignet als Auffangwanne für umweltgefährdende, aggressive Stoffe, als Experimentierwanne, Ätzwanne, Ablageschale für Instrumente, medizinische Schale, Fotoentwicklerschale, Warenauslegeschale und als Auslegeschale für Lebensmittel.

- ▶ PP, weiß
- ▶ Hergestellt im Spritzgussverfahren, nicht tiefgezogen
- ▶ Raumsparend ineinander stapelbar
- ▶ Schale nicht für Wärmeschrank oder Geschirrspülmaschine geeignet
- ▶ Temperaturbeständig bis +60 °C (kurzfristig bis +80 °C)



Laborschalen, Auffangwannen

Inhalt l	Bodenmaße innen L x B mm	Bodenmaße außen L x B mm	Randmaße außen L x B x H mm	Preis €	Mengenstaffel ab	Staffelpreis €	Artikel-Nr.
0,5	130 x 180	140 x 190	180 x 230 x 42		10		4201-1318 N4
1,5	180 x 240	190 x 250	250 x 310 x 65		10		4201-1824 N4
3,0	240 x 300	250 x 310	310 x 370 x 75		10		4201-2430 N4
10	300 x 400	310 x 410	420 x 520 x 120		10		4201-3040 N4
21	400 x 500	430 x 530	534 x 634 x 140		5		4201-4050 N4
39	500 x 700	520 x 720	648 x 846 x 160		5		4201-5070 N4

Zubehör

Bezeichnung	Preis €	Artikel-Nr.
Laborschalen / Auffangwannen Set - 4er Set		4201-0095 N4
Laborschalen / Auffangwannen Set - 6er Set		4201-0100 N4

Laborschalen / Auffangwannen Set

Laborschalen / Auffangwannen im Set

4er Laborschalen-Set mit je einer Schale:

- ▶ 0,5 l (L x B x H 180 x 230 x 42 mm)
- ▶ 1,5 l (L x B x H 250 x 310 x 65 mm)
- ▶ 3,0 l (L x B x H 310 x 370 x 75 mm)
- ▶ 10,0 l (L x B x H 420 x 520 x 120 mm)

6er Laborschalen-Set mit je einer Schale:

- ▶ 0,5 l (L x B x H 180 x 230 x 42 mm)
- ▶ 1,5 l (L x B x H 250 x 310 x 65 mm)
- ▶ 3,0 l (L x B x H 310 x 370 x 75 mm)
- ▶ 10,0 l (L x B x H 420 x 520 x 120 mm)
- ▶ 21,0 l (L x B x H 534 x 634 x 140 mm)
- ▶ 39,0 l (L x B x H 648 x 846 x 160 mm)



Laborschalen / Auffangwannen Set

Ausführung	Inhalt l	Preis €	Mengenstaffel ab	Staffelpreis €	Artikel-Nr.
4er Set	0,5 – 10		10		4201-0095 N4
6er Set	0,5 – 39		10		4201-0100 N4



Fotoschalen | verschiedene Farben und Formen



Diese Fotoschalen aus PVC zeichnen sich durch eine Vielfalt an Formen und Farben aus. Lieferbar in niedriger oder hoher Ausführung, mit oder ohne Bodenrillen, in ansprechenden, hochglänzenden Farben – weiß, rot und schwarz. Die Ausführung mit Bodenrillen eignet sich hervorragend als Fotoschale/Entwicklerschale. Die erhabenen Bodenrillen verhindern das Festkleben von Fotopapier am Schalenboden. Über die Schalenecken lässt sich Flüssigkeit gut ausgießen. Die Ausführung ohne Bodenrillen eignet sich für universelle Labor- oder Lagerzwecke. Wichtig: Die Fotoschalen sind aus hochwertigem PVC gefertigt.

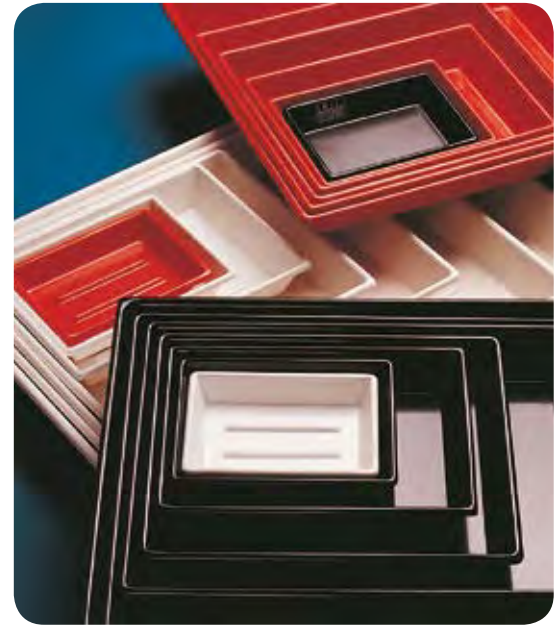

- ▶ PVC
- ▶ Dickwandig, bruchfest
- ▶ Weitgehend säure- und laugenbeständig
- ▶ Schale nicht für Wärmeschrank oder Geschirrspülmaschine geeignet
- ▶ Temperaturbeständig von -30 °C bis max. +60 °C

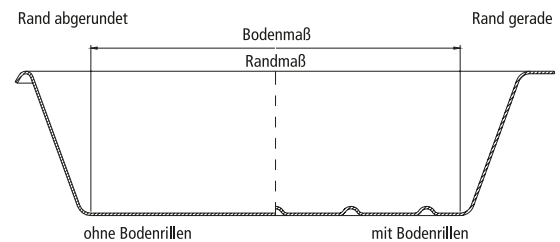

Fotoschalen | verschiedene Farben und Formen

Fotoschale, niedere Form, mit Bodenrillen, Randform abgerundet

Farbe	Bodenmaße innen L x B mm	Randmaße außen L x B mm	Höhe mm	Preis €	Mengenstaffel ab	Staffelpreis €	Artikel-Nr.
weiß	140 x 190	180 x 230	40		5		4202-1013 N4
weiß	190 x 260	240 x 320	50		5		4202-1018 N4
weiß	260 x 320	320 x 370	50		5		4202-1024 N4
weiß	310 x 410	370 x 470	60		5		4202-1030 N4
weiß	420 x 510	480 x 580	60		5		4202-1040 N4
weiß	510 x 610	590 x 680	70		5		4202-1050 N4
rot	140 x 190	180 x 230	40		5		4202-2013 N4
rot	190 x 260	240 x 320	50		5		4202-2018 N4
rot	260 x 320	320 x 370	50		5		4202-2024 N4
rot	420 x 510	480 x 580	60		5		4202-2040 N4
rot	510 x 610	590 x 680	70		5		4202-2050 N4
schwarz	190 x 260	240 x 320	50		5		4202-3018 N4
schwarz	260 x 320	320 x 370	50		5		4202-3024 N4

Fotoschalen, hohe Form, mit Bodenrillen

Farbe	Bodenmaße innen L x B mm	Randmaße außen L x B mm	Höhe mm	Randform	Preis €	Mengenstaffel ab	Staffelpreis €	Artikel-Nr.
weiß	310 x 410	430 x 530	105	gerade		5		4206-1030 N4
weiß	420 x 510	520 x 610	110	gerade		5		4206-1040 N4
weiß	510 x 610	630 x 730	110	gerade		5		4206-1050 N4
rot	310 x 410	430 x 530	105	gerade		5		4206-2030 N4
rot	420 x 510	520 x 610	110	gerade		5		4206-2040 N4
schwarz	420 x 510	520 x 610	110	gerade		5		4206-3040 N4
schwarz	510 x 610	630 x 730	110	gerade		5		4206-3050 N4

Fotoschale, niedere Form, ohne Bodenrillen, Randform abgerundet

Farbe	Bodenmaße innen L x B mm	Randmaße außen L x B mm	Höhe mm	Preis €	Mengenstaffel ab	Staffelpreis €	Artikel-Nr.
weiß	110 x 160	150 x 200	30		5		4203-1010 N4
weiß	140 x 190	180 x 230	40		5		4203-1013 N4
weiß	190 x 260	240 x 320	50		5		4203-1018 N4
weiß	260 x 320	320 x 370	50		5		4203-1024 N4
weiß	310 x 410	370 x 470	60		5		4203-1030 N4
weiß	420 x 510	480 x 580	60		5		4203-1040 N4
weiß	510 x 610	590 x 680	70		5		4203-1050 N4
rot	110 x 160	150 x 200	30		5		4203-2010 N4
rot	140 x 190	180 x 230	40		5		4203-2013 N4
rot	190 x 260	240 x 320	50		5		4203-2018 N4
rot	260 x 320	320 x 370	50		5		4203-2024 N4
rot	310 x 410	370 x 470	60		5		4203-2030 N4
rot	510 x 610	590 x 680	70		5		4203-2050 N4
schwarz	110 x 160	150 x 200	30		5		4203-3010 N4
schwarz	140 x 190	180 x 230	40		5		4203-3013 N4
schwarz	190 x 260	240 x 320	50		5		4203-3018 N4
schwarz	260 x 320	320 x 370	50		5		4203-3024 N4
schwarz	310 x 410	370 x 470	60		5		4203-3030 N4
schwarz	510 x 610	590 x 680	70		5		4203-3050 N4

Fotoschalen, hohe Form, ohne Bodenrillen

Farbe	Bodenmaße innen L x B mm	Randmaße außen L x B mm	Höhe mm	Randform	Preis €	Mengenstaffel ab	Staffelpreis €	Artikel-Nr.
weiß	190 x 260	260 x 340	85	abgerundet		5		4207-1018 N4
weiß	260 x 320	330 x 390	100	abgerundet		5		4207-1024 N4
weiß	310 x 410	430 x 530	105	gerade		5		4207-1030 N4
weiß	420 x 510	520 x 610	110	gerade		5		4207-1040 N4
weiß	510 x 610	630 x 730	110	gerade		5		4207-1050 N4
rot	190 x 260	260 x 340	85	abgerundet		5		4207-2018 N4
rot	260 x 320	330 x 390	100	abgerundet		5		4207-2024 N4
rot	310 x 410	430 x 530	105	gerade		5		4207-2030 N4
rot	420 x 510	520 x 610	110	gerade		5		4207-2040 N4
rot	510 x 610	630 x 730	110	gerade		5		4207-2050 N4
schwarz	310 x 410	430 x 530	105	gerade		5		4207-3030 N4
schwarz	420 x 510	520 x 610	110	gerade		5		4207-3040 N4
schwarz	510 x 610	630 x 730	110	gerade		5		4207-3050 N4

Instrumentenschalen



Schalen für vielseitige Einsatzmöglichkeiten: in Labor, Arztpraxis, Krankenhaus, Apotheke, Lebensmittelbereich – überall dort, wo es auf die saubere Aufbewahrung von Instrumenten, Geräten, Waren und Präzisionsteilen ankommt.

- ▶ Melamin, weiß
- ▶ Schale ohne Deckel autoklavierbar
- ▶ Deckel als Zubehör erhältlich

Instrumentenschalen

Inhalt ml	L x B x H mm	Preis €	Mengenstaffel ab	Staffelpreis €	Artikel-Nr.
500	210 x 110 x 35		5		4230-2050 N3
700	190 x 150 x 40		5		4230-2070 N3
1000	290 x 160 x 35		5		4230-2100 N3
1800	290 x 160 x 60		5		4230-2180 N3
2300	350 x 250 x 40		5		4230-2230 N3
5500	350 x 250 x 100		5		4230-2550 N3

Zubehör

Bezeichnung	Preis €	Artikel-Nr.
Deckel zu Instrumentenschale 500 ml, PS glasklar		4230-2051 N3
Deckel zu Instrumentenschale 700 ml, PS glasklar		4230-2071 N3
Deckel zu Instrumentenschale 1000/1800 ml, PS glasklar		4230-2101 N3
Deckel zu Instrumentenschale 2300/5500 ml, PS glasklar		4230-2231 N3

Instrumententabletts



Tabletts für vielseitigen Einsatz – überall dort, wo es auf die saubere Ablage von Instrumenten, Geräten, Waren und Präzisionsteilen ankommt.

- ▶ Melamin, weiß

Instrumententabletts

L x B x H mm	Preis €	Mengenstaffel ab	Staffelpreis €	Artikel-Nr.
190 x 150 x 17		10		4230-3019 N3
240 x 180 x 17		10		4230-3024 N3
268 x 208 x 17		10		4230-3027 N3
355 x 240 x 17		10		4230-3036 N3
428 x 288 x 17		5		4230-3043 N3

Schüsseln sterilisierbar



Schüssel in besonders stabiler Ausführung, breiter Grifftrand, ineinander stapelbar, leichtes Entfernen von in der Schüssel ausgehärteten Medien möglich.

- ▶ PP, weiß
- ▶ Sterilisierbar bis +121°C

Schüsseln sterilisierbar

Inhalt l	Ø mm	Höhe mm	Preis €	Mengenstapel ab	Staf-fel-preis €	Artikel-Nr.
1	160	70		5		4702-0008 N3
2	200	80		5		4702-0017 N3
3	240	100		5		4702-0028 N3
4	280	120		5		4702-0045 N3
7	320	130		3		4702-0065 N3
13	400	180		3		4702-0013 N3

Vierkanteimer



Eimer für Transport sperriger Güter. Raumsparend, stabil, bequem zu tragen, auch mit Deckel lieferbar.

- ▶ PE, transparent
- ▶ Skalierung 500 ml, geht bis 12 l
- ▶ Mit stabilem Tragebügel aus PE
- ▶ Inhalt randvoll 14 l

Vierkanteimer

Inhalt l	L x B x H mm	Preis €	Mengenstapel ab	Staf-fel-preis €	Artikel-Nr.
14	280 x 280 x 290		10		2350-0140 N3

Zubehör

Bezeichnung	Preis €	Artikel-Nr.
Deckel Vierkanteimer		2350-0141 N3

Polypropylen-Eimer



Eimer für Transport, Umfüllen und Mischen. Sicheres Entleeren über den breiten Ausguss. Stabiler Tragebügel aus PP.

- ▶ PP, transparent
- ▶ Mit Inhaltsskala, Teilung 1000 ml
- ▶ Mit Ausguss
- ▶ Sterilisierbar

Polypropylen-Eimer

Inhalt l	Ø mm	Höhe mm	Preis €	Mengenstapel ab	Staf-fel-preis €	Artikel-Nr.
12	310	300		10		2306-1012 N3
15	300	340		10		2306-1015 N3

Labor-Eimer



Labor-Eimer für Transport, Umfüllen und Mischen. Sicheres Entleeren über den breiten Ausguss. Tragebügel aus Metall.

- ▶ PE, weiß
- ▶ Mit Inhaltsskala, Teilung 1000 ml
- ▶ Mit Ausguss

Labor-Eimer						
Inhalt l	Ø mm	Höhe mm	Preis €	Mengenstaffel ab	Staffelpreis €	Artikel-Nr.
10	290	280		10		2306-0010 N3
15	320	340		10		2306-0015 N3

Industrie-Eimer mit Metallbügel



Industrie-Eimer für Transport, Umfüllen und Mischen. Sicheres Entleeren über den breiten Ausguss. Tragebügel aus Metall.

- ▶ LLDPE, weiß
- ▶ Mit Inhaltsskala, Teilung 1000 ml
- ▶ Mit Ausguss

Industrie-Eimer mit Metallbügel						
Inhalt l	Ø mm	Höhe mm	Preis €	Mengenstaffel ab	Staffelpreis €	Artikel-Nr.
9	280	250		10		2308-0900 N3
12	300	280		10		2308-1200 N3
17	340	310		10		2308-1700 N3

Eimer HDPE



Eimer aus HDPE für Transport, Umfüllen und Mischen. Sicheres Entleeren über den breiten Ausguss. Tragebügel aus Kunststoff.

- ▶ HDPE, weiß oder schwarz
- ▶ Mit Inhaltsskala, Teilung 1000 ml
- ▶ Mit Ausguss
- ▶ Eimer HDPE schwarz, nicht für Lebensmittel geeignet

Eimer HDPE

Inhalt l	Farbe	Ø mm	Höhe mm	Preis €	Mengenstaffel ab	Staffelpreis €	Artikel-Nr.
10,5	schwarz	286	283		10		2307-0010 N3
10,5	weiß	286	283		10		2307-0011 N3
17	schwarz	330	315		10		2307-0017 N3
17	weiß	330	315		10		2307-0018 N3

Verpackungseimer



Verpackungseimer für Transport, Verpackung und Aufbewahrung verschiedenster Stoffe. Geeignet für Lebensmittel, Baustoffe und nicht aggressive Chemikalien im Umweltschutz, Krankenhäusern und Haushalt. Mit festem Tragebügel. Güteverschluss am Eimer für Produktsicherheit.

- ▶ PP, weiß
- ▶ Luftdicht schließend
- ▶ Komplett mit Deckel
- ▶ Mit Werbeaufdruck in Großmenge auf Anfrage

*** Mengenrabatt**

Verpackungseimer

Inhalt l	Ø oben mm	Höhe mit Verschluss mm	Preis €	Mengenstaffel ab	Staffelpreis €	Artikel-Nr.
1	132	131		100		2327-0001 N3
2	175	132		80		2327-0020 N3
3	225	123		45		2327-0030 N3
5	225	194		36		2327-0050 N3
10	268	263		25		2327-0010 N3

Trichter | transparent, viele verschiedene Größen



Trichter mit Aufhängeöse zur sicheren Befüllung von Gebinden.

- Feinsieb aus Aluminium als Zubehör erhältlich

Allzwecktrichter PP/PE

Außen-Ø mm	Auslauf-Ø mm	Material	Preis €	Mengenstaffel ab	Staffelpreis €	Artikel-Nr.	
40	5	PP		24		9602-0040 N3	
60	8	PE		12		9602-0060 N3	
80	11	PE		12		9602-0080 N3	
100	10	PP		12		9602-0100 N3	
120	13	PP		12		9602-0120 N3	
140	16	PE		12		9602-0140 N3	
160	18	PE		12		9602-0160 N3	

Zubehör

Bezeichnung	Preis €	Artikel-Nr.
Trichtergestell für 2 Trichter		9622-0200 N4
Trichtergestell für 4 Trichter		9622-0400 N4

Fasstrichter PP/PE

Außen-Ø mm	Auslauf-Ø mm	Material	Preis €	Mengenstaffel ab	Staffelpreis €	Artikel-Nr.	
200	22	PP		6		9602-0200 N3	
250	30	PP		6		9602-0250 N3	
350	35	PP		5		9602-0350 N3	
400	42	PE		5		9602-0400 N3	
450	37	PE		5		9602-0450 N3	

Zubehör

Bezeichnung	Preis €	Artikel-Nr.
Feinsieb aus Aluminium für Trichter 200/250 mm		9602-0251 N3

Pulvertrichter PP/PE



Pulver-Trichter zur sicheren Befüllung von Gebinden. 9606-0240 mit Feinsieb aus Phosphorbronze (nicht für Lebensmittel).

Trichtergestell



Trichtergestell mit Reduzier-Einsatz für sichere Nutzung bei verschiedenen Trichtergrößen. Passend für Trichter von 40 mm Ø bis 160 mm Ø.

- ▶ PP, weiß, bruchsicher
- ▶ Für 2 oder 4 Trichter
- ▶ Mit je zwei Reduziereinsätzen
- ▶ Stufenlos höhenverstellbar



Pulvertrichter PP/PE

Außen-Ø mm	Auslauf-Ø mm	Material	Preis €	Mengenstaffel ab	Staffelpreis €	Artikel-Nr.
80	21	PP		10		9606-0080 N3
100	22	PP		10		9606-0100 N3
150	28	PP		5		9606-0150 N3
253	50	PE		10		9606-0240 N3
350	65	PP		5		9606-0350 N3

Zubehör

Bezeichnung	Preis €	Artikel-Nr.
Trichtergestell für 2 Trichter		9622-0200 N4
Trichtergestell für 4 Trichter		9622-0400 N4

Trichtergestell

Ausführung	L x B x H mm	Preis €	Mengenstaffel ab	Staffelpreis €	Artikel-Nr.
für 2 Trichter	300 x 140 x 480		5		9622-0200 N4
für 4 Trichter	550 x 150 x 500		5		9622-0400 N4

Sedimentiertrichter



Sedimentiertrichter, Imhoff-Trichter.

- ▶ SAN, glasklar
- ▶ Bruchsicher
- ▶ Mit Entleerungsstopfen
- ▶ DIN 12672
- ▶ Graduiert bis 1000 ml

① Sedimentiertrichter				
Ausführung	Preis €	Mengenstaffel ab	Staffelpreis €	Artikel-Nr.
Trichter, einzeln		3		7118-1000 N3
② Gestell für Sedimentiertrichter				
L x B x H mm	Preis €	Mengenstaffel ab	Staffelpreis €	Artikel-Nr.
300 x 220 x 450		3		7118-2000 N3

Sicherheitstrichter



Sicherheitstrichter für leichtes Befüllen von Behältern. Mit Überlaufsicherung.

- ▶ Aus Edelstahl V2A
- ▶ Flamm Sperre
- ▶ Anschluss 2"-Feingewinde NPT
- ▶ Auslaufrohr \varnothing 3,5 cm

③ Sicherheitstrichter aus Edelstahl		
Preis €	Artikel-Nr.	
	2601-9900 N2	

Messbecher mit Henkel



Messbecher mit Henkel, transparente Skala



Messbecher mit Henkel, blaue Skala



- ▶ PP, transparent
- ▶ Erhabene, unzerstörbare Skala

Messbecher aus PP sind nahezu unzerbrechlich und hochtransparent.

Messbecher eignen sich hervorragend als Werbemittel für chemische Produkte. Die glatte Oberfläche ermöglicht auch den Aufdruck eines Logos oder einer Werbebotschaft.

Messbecher mit Henkel, blaue Skala

Inhalt ml	Ø oben mm	Ø unten mm	Höhe mm	Preis €	Mengenstaffel ab	Staffelpreis €	Artikel-Nr.
100	50	40	80		24		7104-0100 N3
250	70	50	120		12		7104-0250 N3
500	91	75	133		12		7104-0500 N3
1000	116	95	170		6		7104-1000 N3
2000	150	125	215		6		7104-2000 N3
3000	170	120	242		6		7104-3000 N3
5000	210	160	270		6		7104-5000 N3

Messbecher mit Henkel, transparente Skala

Inhalt ml	Ø oben mm	Ø unten mm	Höhe mm	Preis €	Mengenstaffel ab	Staffelpreis €	Artikel-Nr.
100	50	40	80		24		7102-0100 N3
250	70	50	120		12		7102-0250 N3
500	91	75	133		12		7102-0500 N3
1000	116	95	170		6		7102-1000 N3
2000	150	125	215		6		7102-2000 N3
3000	170	120	242		6		7102-3000 N3
5000	210	160	270		6		7102-5000 N3

Laborbecher, Griffinbecher PP, blaue Skala

Messbecher, stapelbar



Laborbecher nach DIN 12331 und ISO 7056 (Glas), vielseitig einsetzbar. Bei der Abnahme größerer Stückzahlen ist ein individueller Aufdruck möglich.

- ▶ PP, hochtransparent
- ▶ Aufgedruckte blaue Skala
- ▶ Bruchsicher
- ▶ Autoklavierbar

Messbecher mit blau gedruckter Skala, offenem Griff, konisch. Bechere sind ineinander stapelbar, dadurch raumsparende Lagerung.

- ▶ PP, transparent
- ▶ Sterilisierbar
- ▶ Bruchsicher
- ▶ Gute chemische Beständigkeit

Laborbecher, Griffinbecher PP, blaue Skala



Inhalt ml	Teilung ml	Skalierung ab ml	Ø mm	Höhe mm	Preis €	Mengenstaffel ab	Staffelpreis €	Artikel-Nr.
25	1	5	34	49		12		7122-0025 N3
50	5	10	43	60		12		7122-0050 N3
100	5	10	51	72		12		7122-0100 N3
150	5	10	58	82		12		7122-0150 N3
250	5	20	70	95		6		7122-0250 N3
400	10	20	80	110		6		7122-0400 N3
500	50	50	88	122		6		7122-0500 N3
600	25	50	93	125		12		7122-0600 N3
1000	50	100	108	148		6		7122-1000 N3
2000	100	200	140	188		6		7122-2000 N3
3000	200	500	174	214		4		7122-3000 N3
5000	500	500	185	248		4		7122-5000 N3

Messbecher, stapelbar



Inhalt ml	Teilung ml	Höhe mm	Ø oben mm	Preis €	Mengenstaffel ab	Staffelpreis €	Artikel-Nr.
1000	10	167	125		12		7110-1000 N3
2000	20	212	148		12		7110-2000 N3

Werbung mit Ihrem guten Namen

Viele Artikel aus diesem Katalog eignen sich hervorragend als Werbeträger. Egal ob als Werbegeschenk oder als Beigabe zu Ihrem Produkt: Ihr Name ist ständig präsent.

Druckmotive

Firmenlogos, Gebrauchsanleitungen, Werbebotschaften, Inhaltsangaben, Skalen – Ihrer Phantasie oder Ihren Wünschen sind keine Grenzen gesetzt.

Farben

Wir drucken in allen gängigen Farbskalen wie RAL, Pantone, HKS oder nach Ihrem Farbmuster.

Druckfläche

Die bedruckbare Fläche ist vom gewünschten Produkt abhängig. Wir beraten Sie gerne.

Beständigkeit

Die Bedruckungen sind beständig gegen schwache Säuren und Laugen und die meisten Lösemittel. Sie sind sehr widerstandsfähig gegen mechanische Beschädigung und sehr lichtbeständig. Ihre Werbebotschaft verblasst auch nach jahrelangem Gebrauch nicht.

Von der Vorlage zum Druck

1. Sie liefern uns eine Vorlage – wir verarbeiten beinahe jedes Datenformat.
2. Auf Wunsch unterstützt Sie auch unsere Fachabteilung bei Ihrer Gestaltungsvorlage.
3. Sie erhalten bereits nach wenigen Tagen einen Probeabzug zur Freigabe.
4. In unserem Herstellungswerk werden Ihre Werbedrucke in höchster Qualität dauerhaft aufgebracht.

Preise

Jeder Druckauftrag wird von uns individuell gefertigt. Da jeder Druckauftrag anders ist, erstellen wir auch für jede Anfrage ein eigenes Angebot. Der Preis setzt sich zusammen aus dem Preis des Produktes, den Vorkosten (Erstellung der Druckvorlagen) und den Druckkosten.

- ▶ Dauerhafter als Etiketten
- ▶ Langfristige Werbewirkung
- ▶ Preiswert

Bedruckbare Produkte

- ▶ Messbecher (Seite 211)
- ▶ Messzylinder (Seite 214)
- ▶ Drucksprüher (Seite 170)
- ▶ Mess-Schaufeln (Seite 139)
- ▶ Flaschen (ab Seite 156)
- ▶ Strömungsanzeiger (Seite 236)



Messzylinder, hohe Form



Messzylinder, hohe Form, nach DIN 12 680(Glas)/ISO 6706, mit Sechskantfuß. Für den Einsatz in Laboren, Apotheken, in Werkstätten, bei Untersuchungen im Freien und überall dort, wo in Produktionen volumetrisch gemessen werden muss.

Messzylinder, SAN



- ▶ SAN, glasklar
- ▶ Klasse B (DIN 12681 / ISO 6706)
- ▶ Erhabene Skala mit Ringmarken an den Hauptpunkten
- ▶ Justiert auf „In“

Messzylinder, SAN

Inhalt ml	Teilung ml	Außen-Ø mm	Fuß-Ø mm	Höhe mm	Preis €	Mengenstaffel ab	Staffelpreis €	Artikel-Nr.
100	1	34	65	260		12		7506-0100 N3
500	5	61	95	350		6		7506-0500 N3
1000	10	76	125	415		6		7506-1000 N3

Messzylinder, PP, blaue Skala



- ▶ PP, hoch transparent
- ▶ Klasse B (DIN 12681 / ISO 6706)
- ▶ Erhabene blaue Skala mit Ringmarken an den Hauptpunkten
- ▶ Bruchsicher bei Raumtemperatur
- ▶ Justiert auf „In“

Messzylinder, PP, transparente Skala



- ▶ PP, hoch transparent
- ▶ Klasse B (DIN 12681 / ISO 6706)
- ▶ Erhabene transparente Skala mit Ringmarken an den Hauptpunkten
- ▶ Bruchsicher bei Raumtemperatur
- ▶ Justiert auf „In“

Messzylinder, PP, blaue Skala

Inhalt ml	Teilung ml	Außen-Ø mm	Fuß-Ø mm	Höhe mm	Preis €	Mengenstaffel ab	Staffelpreis €	Artikel-Nr.	
50	1	27	55	200		12		7503-0050	N3
100	1	33	65	250		12		7503-0100	N3
250	2	44	75	315		6		7503-0250	N3
500	5	58	95	360		6		7503-0500	N3
1000	10	69	125	440		6		7503-1000	N3
2000	20	97	160	482		3		7503-2000	N3

Messzylinder, PP, transparente Skala

Inhalt ml	Teilung ml	Außen-Ø mm	Fuß-Ø mm	Höhe mm	Preis €	Mengenstaffel ab	Staffelpreis €	Artikel-Nr.	
50	1	27	55	200		12		7502-0050	N3
100	1	33	65	250		12		7502-0100	N3
250	2	44	75	315		6		7502-0250	N3
500	5	58	95	360		6		7502-0500	N3
1000	10	69	125	440		6		7502-1000	N3
2000	20	97	160	482		3		7502-2000	N3



Leichte und handliche Messkanne aus Polypropylen geeignet für den Einsatz in der Industrie.

Die Messkanne ist versehen mit zwei Messskalen, erhaben transparent und blau gedruckt. Mit ergonomischem Griff, erhältlich in geschlossener Ausführung für besondere Stabilität oder mit offenem Griff für platzsparendes Stapeln.

Die Messkanne ist aus PP gefertigt und somit sehr gut beständig gegen Säuren, Laugen und Chemikalien.

Messkanne Industrie, mit geschlossenem Griff

Inhalt ml	Ø mm	Höhe mm	Teilung ml	Preis €	Mengenstaffel ab	Staffelpreis €	Artikel-Nr.
500	90	135	10		16		7204-0500 N3
1000	117	165	10		12		7204-1000 N3
2000	151	206	20		12		7204-2000 N3
3000	175	238	50		10		7204-3000 N3
5000	203	257	100		5		7204-5000 N3

Messkanne Industrie, stapelbar

Inhalt ml	Ø mm	Höhe mm	Teilung ml	Preis €	Mengenstaffel ab	Staffelpreis €	Artikel-Nr.
500	90	135	10		16		7210-0500 N3
1000	117	165	10		12		7210-1000 N3
2000	151	206	20		12		7210-2000 N3
3000	175	238	50		10		7210-3000 N3
5000	203	257	100		5		7210-5000 N3

- ▶ PP transparent
- ▶ Mit geprägter und blau gedruckter Graduierung

i Bitte fragen Sie Sonderpreise für Großmengen an!

*** Mengenrabatt**

Universal-Messbecher



Universal-Messbecher mit unzerstörbarer Graduierung. Die drei besonders geformten Ausgusslippen ermöglichen gutes Ausgießen von Flüssigkeiten. Aufgrund des günstigen Preises auch als Einwegmessbecher einsetzbar.

- ▶ PP, transparent, autoklavierbar
- ▶ Ineinander raumsparend stapelbar

! Achtung! „Liste der chemischen Beständigkeiten“ beachten!

*** Mengenrabatt**



Universal-Messbecher

Inhalt ml	Ø unten mm	Ø oben mm	Teilung ml	Preis €	Mengenstaffel ab	Staffelpreis €	Artikel-Nr.
50	31	45	5		100		7109-0050 N3
100	38	55	10		100		7109-0100 N3
250	48	75	10		100		7109-0250 N3
400	51	83	20		100		7109-0400 N3
1000	72	113	50		100		7109-1000 N3



Titrierbürette automatisch

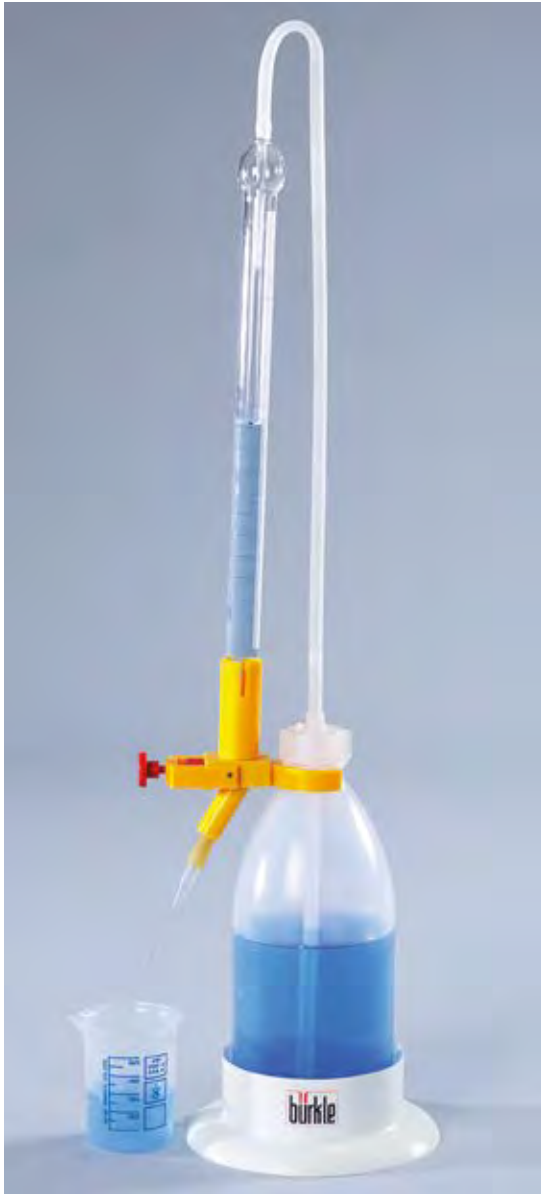

Bürette mit Schellbachstreifen nach Schilling / Bürkle mit original Bürkle-Dosierarmatur.
 Die Bürette ist ein universeller Helfer in Laboratorien, Galvanik, Wasseraufbereitungs-Stationen, Kläranlagen, bei Felduntersuchungen usw.
 Präzise Dosierung mit Druckknopf, exakte Feintitration mit Mikroschraube und exakter Auslaufspitze. Graduierung entspricht Klasse B (Toleranzen entspr. DIN EN ISO 385).

- ▶ Justiert auf Ex
- ▶ Bürette Borosilikatglas 3.3
- ▶ Chemikalienbeständig
- ▶ Blaue Ringteilung (Colordur)
- ▶ Links- oder rechtshändig bedienbar
- ▶ Sicherer Stand
- ▶ Exakte Auslaufspitze, feinste Tropfenbildung
- ▶ Medium berührende Teile: PE, PP, Naturkautschuk, Borosilikatglas

! Achtung! „Liste der chemischen Beständigkeiten“ beachten!



Titrierbürette automatisch

Büretteninhalt ml	Teilung ml	Genauigkeit ml	Höhe cm	Inhalt l	Preis €	Mengenstaffel ab	Staffelpreis €	Artikel-Nr.
5	0,05	± 0,03	61	0,5		10		9695-1005 N4
10	0,05	± 0,03	56	0,5		10		9695-1010 N4
15	0,1	± 0,045	52	0,5		10		9695-1015 N4
25	0,1	± 0,045	65	1		10		9695-1025 N4
50	0,1	± 0,075	92	1		10		9695-1050 N4

DIN

Titrierbürette mit Splitterschutz

Die Titrierbürette mit Splitterschutz ist eine Schnellbetriebsbürette nach Dr. Schilling, mit Schellbachstreifen, automatischer Nullpunktabsaugung und Bürkle-Dosierarmatur.

Eine Kunststoffummantelung der Glasbürette erhöht die Bruchfestigkeit und dient als Splitterschutz. Die Wahrscheinlichkeit, dass die Bürette einmal zu Bruch geht, ist viel geringer als bei einer herkömmlichen Bürette, und sollte dies doch einmal passieren, entstehen keine gefährlichen Splitter.

Die Bürkle-Dosierarmatur ermöglicht eine präzise Dosierung und exakte Feintitration über den Druckknopf oder über die Mikroschraube sowie ein exakter Auslauf über die feine Auslaufspitze.

- ▶ Bürette mit Splitterschutzummantelung
- ▶ Justiert auf Ex
- ▶ Bürette Borosilikatglas 3.3
- ▶ Bruchsicher, chemikalienbeständig
- ▶ Sicherer Stand
- ▶ Exakte Auslaufspitze, feinste Tropfenbildung
- ▶ Medium berührende Teile: PE, PP, Naturkautschuk, Borosilikatglas



Titrierbürette mit Splitterschutz



Büretten-inhalt ml	Teilung ml	Genauigkeit ml	Höhe cm	Inhalt l	Preis €	Mengen-staffel ab	Staffel-preis €	Artikel-Nr.
15	0,1	± 0,045	52	0,5		10		9695-3015 N4
25	0,1	± 0,045	65	1		10		9695-3025 N4
50	0,1	± 0,075	92	1		10		9695-3050 N4

Einmalpipette PS

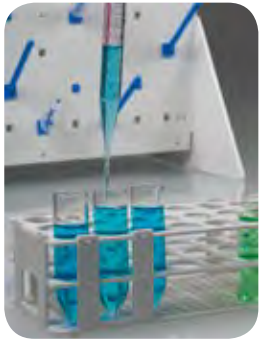

- ▶ Polystyrol, glasklar
- ▶ Einzeln, steril verpackt
- ▶ Für wässrige Lösungen

Einwegpipetten LDPE



- ▶ LDPE
- ▶ Tropfpipetten, ungraduiert

Einmalpipette PS

Inhalt ml	Preis €	Mengenstaffel ab	Staffelpreis €	Artikel-Nr.
25		100		7556-0025 N3
50		50		7556-0050 N3
100		20		7556-0100 N3



Einwegpipetten LDPE

Inhalt ml	Länge mm	Stück pro Pack	Preis €	Mengenstaffel ab	Staffelpreis €	Artikel-Nr.
1,8	98	100		10		7555-0001 N4
1,7	145	100		10		7555-0002 N4
2,4	155	100		10		7555-0003 N4



Messpipette



- ▶ PP, transparent
- ▶ Blaue, dauerhaft eingefärbte Graduierung und Beschriftung

Messpipette				
Inhalt ml	Preis €	Mengenstaffel ab	Staffelpreis €	Artikel-Nr.
10		12		7550-0010 N3

Vollpipette



- ▶ PP, transparent
- ▶ Blaue, dauerhaft eingefärbte Graduierung und Beschriftung

Vollpipette				
Inhalt ml	Preis €	Mengenstaffel ab	Staffelpreis €	Artikel-Nr.
10		10		7553-0010 N3
25		12		7553-0025 N3
50		12		7553-0050 N3

Pi-Pump | Sicherheits-Pipettierhelfer



Ansaugen über das Handrad. Wird es gestoppt, bleibt der Kolben stehen, ohne Auslaufen von Flüssigkeit.



Ablauf über den Ablasshebel. Kleinstmengen lassen sich besonders exakt durch Drehen des Handrades entnehmen.

Zigtausendfach bewährt, liegt ausgezeichnet in der Hand. Präzises Ansaugen mit dem Handrad. Ausblasen durch Zurückdrücken des Kolbens. Ablassen mit dem seitlichen Hebel.

- ▶ Leicht bedienbar, präzise
- ▶ Drei Größen lieferbar (farbcodiert)

Pi-Pump					
Passend zu Pipetten bis ... ml	Farbe	Preis €	Mengenstaffel ab	Staffelpreis €	Artikel-Nr.
2	blau		10		7551-0002 N3
10	grün		5		7551-0010 N3
25	rot		5		7551-0025 N3



Sicherheits-Pipettierball

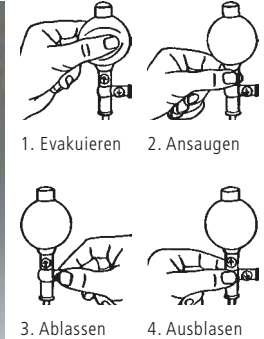

Peleusball, einfacher Pipettierhelfer. Die Evakuierung erfolgt durch ein Automatik-Ventil. Durch Drücken auf die Ventile wird die Flüssigkeit angesaugt, abgelassen oder ausgeblasen. Das herausnehmbare Automatik-Ventil ermöglicht außerdem eine effektive Innenreinigung.

- ▶ Für alle Pipetten bis 100 ml
- ▶ In verschiedenen Farben erhältlich

Sicherheits-Pipettierball				
Farbe	Preis €	Mengenstaffel ab	Staffelpreis €	Artikel-Nr.
rot		10		7554-0002 N3
gelb		10		7554-0004 N3
blau		10		7554-0005 N3
grün		10		7554-0006 N3

Pipettenständer | drehbar



Pipettenständer für 94 verschiedengroße Pipetten. Stativplatte mit Rand, der abtropfende Flüssigkeiten zurückhält. Die empfindlichen Pipettenspitzen stehen in einer drehbaren Auflageplatte mit Konusrillen

- ▶ PP
- ▶ Sterilisierbar bis 121°C

① Pipettenständer			
Preis €	Mengenstaffel ab	Staffelpreis €	Artikel-Nr.
	3		9630-0090 N3



Pipettenspülgerät



② Pipettenspülgerät

Zur problemlosen, schonenden Reinigung und sicheren Aufbewahrung von Pipetten. Ein komplettes System, das für jedes Labor geeignet ist.

- ▶ PE transparent
- ▶ Nutzhöhe 600 mm

③ Pipettenkorb

Der Korb ist Zubehör zum Pipettenspülgerät.

② Pipettenspülgerät

Inhalt l	Innen-Ø mm	Fuß-Ø mm	Höhe mm	Preis €	Mengenstaffel ab	Staffelpreis €	Artikel-Nr.
17	165	315	740		5		9650-0650 N3

③ Pipettenkorb

Inhalt l	Fuß-Ø mm	Höhe mm	Preis €	Mengenstaffel ab	Staffelpreis €	Artikel-Nr.
17	145	280		4		9650-0653 N3

④ Pipetten-Reinigungsbehälter

Inhalt l	Innen-Ø mm	Außen-Ø mm	Fuß-Ø mm	Höhe mm	Preis €	Mengenstaffel ab	Staffelpreis €	Artikel-Nr.
10	155	165	240	550		5	9650-0651 N3	
12,5	155	165	240	660		5	9650-0652 N3	



Abtropfbrett | praktisch, hygienisch, formschön

Abtropfbrett aus Kunststoff, bruchfest, tausendfach im Labor erprobt und den dortigen Erfordernissen angepasst.

Die stabilen Aufsteckstäbe können individuell in die Aufnahmebohrungen des Abtropfbrettes eingesteckt und arretiert werden und sind jederzeit wieder umsteckbar. In Kombination mit den verschiedenen langen Aufsteckstäben (60 mm, 100 mm und Verlängerung auf 150 mm Länge) kann das Abtropfbrett an jegliche zu trocknende Geräte angepasst werden.

Abtropfbrett und Abtropfgestell sind lieferbar in drei verschiedenen Größen:

- ▶ **40x40 cm** mit Aufsteckstäben 60 mm (5 Stück), 100 mm (26 Stück) und Verlängerung 150 mm (2 Stück)
- ▶ **50x50 cm** mit Aufsteckstäben 60 mm (10 Stück), 100 mm (39 Stück) und Verlängerung 150 mm (4 Stück)
- ▶ **60x60 cm** mit Aufsteckstäben 60 mm (15 Stück), 100 mm (56 Stück) und Verlängerung 150 mm (6 Stück)

Verlängerung Art.-Nr. 9640-0415 ist nur mit Aufsteckstab Art.-Nr. 9640-0410 einsetzbar.

Erhältlich als:

- ▶ Abtropfbrett inkl. Wandmontageset (Schrauben, Dübel), optional mit abnehmbarer Ablaufrinne inkl. Drainageanschluss und Ablaufschlauch (Ableitung des Abtropfwassers ins Laborbecken)
- ▶ Abtropfgestell mit Tischaufsteller und Auffangwanne
- ▶ Abtropfbrett PVC, Aufsteckstäbe PP
- ▶ Inkl. Schlüssel für die Aufsteckstäbe

Achtung! „Liste der chemischen Beständigkeiten“ beachten!



Abtropfbrett

Ausführung	B x H mm	Preis €	Mengenstaffel ab	Staffelpreis €	Artikel-Nr.
ohne Ablaufrinne	400 x 400		3		9640-1040 N4
ohne Ablaufrinne	500 x 500		3		9640-1050 N4
ohne Ablaufrinne	600 x 600		3		9640-1060 N4
mit Ablaufrinne	400 x 400		3		9640-2040 N4
mit Ablaufrinne	500 x 500		3		9640-2050 N4
mit Ablaufrinne	600 x 600		3		9640-2060 N4

Zubehör

Bezeichnung	Preis €	Artikel-Nr.
Aufsteckstäbe für Abtropfbretter Länge 60 mm, Ø 6 mm		9640-0421 N4
Aufsteckstäbe für Abtropfbretter Länge 100 mm, Ø 10 mm		9640-0410 N4
Verlängerung Aufsteckstäbe für Abtropfbretter Länge 150 mm, Ø 12 mm		9640-0415 N4

Abtropfgestell

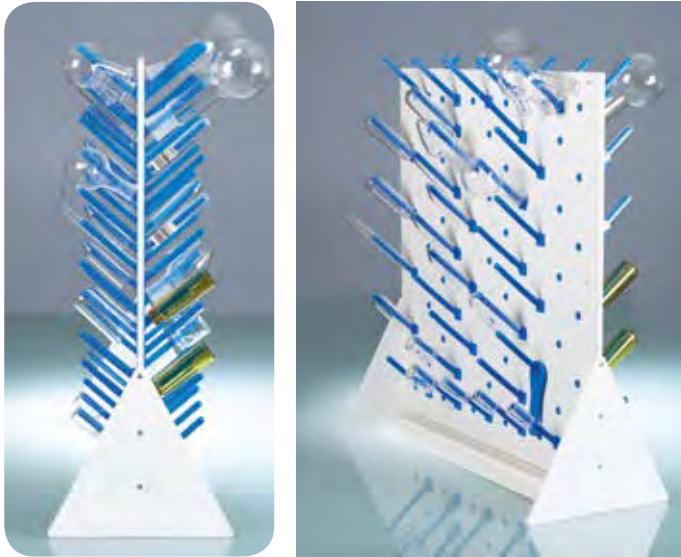

Das Abtropfgestell kann einfach und flexibel auf einem Tisch oder auf der Arbeitsfläche abgestellt werden. Zwei große Standfüße mit breiten Standflächen sorgen für ausgezeichnete Stabilität. Das Abtropfgestell kann beidseitig genutzt werden und bietet somit die doppelte Aufhängfläche. Zum Entleeren der Auffangwanne kann diese einfach herausgenommen werden.

- Flexibel und beidseitig einsetzbar



Abtropfgestell				
B x H mm	Preis €	Mengenstaffel ab	Staffelpreis €	Artikel-Nr.
400 x 400		3		9640-3040 N4
500 x 500		3		9640-3050 N4
600 x 600		3		9640-3060 N4
Zubehör				
Bezeichnung		Preis €		Artikel-Nr.
Aufsteckstäbe für Abtropfbretter Länge 60 mm, Ø 6 mm				9640-0421 N4
Aufsteckstäbe für Abtropfbretter Länge 100 mm, Ø 10 mm				9640-0410 N4
Verlängerung Aufsteckstäbe für Abtropfbretter Länge 150 mm, Ø 12 mm				9640-0415 N4

Reagenzglasgestell



Universal-Reagenzglasgestell mit Rückhaltesystem. Ermöglicht das gleichzeitige Ausleeren aller Reagenzgläser. Geeignet für Reagenzröhrchen in allen gängigen Durchmessern. Alphanumerische Kennzeichnung der Stellplätze für mehr Probensicherheit. Das Reagenzglasgestell mit 24 Stellplätzen hat kein Rückhaltesystem.

- PP, farbig, bruchsicher
- Dampfsterilisierfähig bis +121°C
- Abmessungen: 246 x 104 x 64 mm

Reagenzglasgestell								
Für Röhrchen bis ... Ø mm	Farbe	Stellplätze Röhrchen	Preis €	Mengenstaffel ab	Staffelpreis €	Artikel-Nr.		
16	weiß	60		5		9635-0021	N3	
20	weiß	40		5		9635-0031	N3	
20	rot	40		5		9635-0032	N3	
20	blau	40		5		9635-0035	N3	
25	weiß	24		5		9635-0041	N3	

SnowPack® Trockeneisgerät | -79 °C Kälte jederzeit verfügbar



Innerhalb kürzester Zeit erhalten Sie mit SnowPack® eine -79 °C kalte Trockeneistablette von 50 oder 250 g Gewicht, ohne aufwändige Technik, ohne Stromanschluss! Jederzeit haben Sie damit die Möglichkeit, eine kostengünstige Abkühlung auf tiefste Temperaturen zu erreichen.

SnowPack® wird gerne eingesetzt in Krankenhäusern, Universitäten, Schulen, Instituten, Laboratorien, in der chemischen Industrie und in Werkstoff-Prüfanstalten.

Anwendungsbeispiele: Temperatursenkung in Kühlbädern oder Kühlfallen, Vorkühlung von Gewebeproben, Transportsicherung oder Einbettung biologischer Substanzen, Einfrieren von Blut- und Gewebeproben, Untersuchungen in der Chemie, Physik und der Werkstofftechnik usw.

Trockeneis ist leicht zu handhaben, geruchs- und geschmacksneutral. Das SnowPack®-Trockeneisgerät können Sie an jede europäische CO₂-Gasflasche mit Steigrohr (ohne

Druckminderer) anschließen (W 21,80 x 1/14" nach DIN 477-1 Nr. 6), wie sie in vielen Betrieben und Laboratorien sowieso vorhanden ist. Ansonsten kann gegen eine geringe Gebühr eine Flasche beim örtlichen Fachhandel gemietet werden.

Die Bedienung von SnowPack® ist einfach:

1. SnowPack® einfach an CO₂-Flasche mit Steigrohr anschrauben.
2. Ventil öffnen, CO₂Gas strömt in SnowPack® ein und kristallisiert zu Trockeneis.
3. Spannband öffnen.
4. Trockeneistablette entnehmen.

- ▶ Ideales Kühlmittel für Probentransport
- ▶ Leistung ist abhängig von Raumtemperatur und Druck



SnowPack® Trockeneisgerät

Ausführung	Tablette Ø x H mm	Gewicht g	Gas-Ausströmzeit ca. min	Tabletten je 22 kg-Flasche	Preis €	Artikel-Nr.
SnowPack® 50	50 x 30	50	0,5	ca. 90		9805-0030 N4
SnowPack® 250	80 x 60	250	1	ca. 16		9805-0200 N4

PVC Druckschlauch



Gewebearmiert, dauerhafte Transparenz, erhöhte Flexibilität, hohe Resistenz gegen Chemikalien, hervorragende Alterungsfestigkeit, ausgezeichnete Abriebfestigkeit, umweltfreundlich/cadmiumfrei. Lebensmittelqualität entsprechend der Verordnung (EG) Nr. 1935/2004.

- ▶ Klar
- ▶ Härte Shore A 70 ± 3
- ▶ Betriebstemperatur -20°C bis + 60°C
- ▶ TÜV-geprüft

! Die Druckangaben sind Maximalwerte (Berstdruck) bei optimalen Umgebungsbedingungen. Verantwortung hinsichtlich der jeweiligen Eignung liegt beim Anwender!

PVC Druckschlauch

Innen-Ø mm	Rollenlänge m	Außen-Ø mm	Wandstärke mm	Druck max. bar	Preis €	Artikel-Nr.
6	10	12	3	20		8802-0612 N3
6	50	12	3	20		8876-0612 N3
8	10	14	3	18		8802-0814 N3
8	50	14	3	18		8876-0814 N3
9	10	15	3	16		8802-0915 N3
9	50	15	3	16		8876-0915 N3
10	10	16	3	14		8802-1016 N3
10	50	16	3	14		8876-1016 N3
12	10	18	3	14		8802-1218 N3
12	50	18	3	14		8876-1218 N3
13,2	10	20	3,3	12		8802-1320 N3
13,2	50	20	3,3	12		8876-1320 N3

Zubehör

Bezeichnung	Preis €	Artikel-Nr.
Schlauchabschneider		0006-9506 N3

PVC Industrieschlauch



Schläuche aus Weich-PVC, cadmiumfrei, mit hoher Resistenz gegen Chemikalien, hoher Flexibilität und dauerhaft glasklarer Transparenz und ausgezeichneter Abriebfestigkeit. Lebensmittelqualität entsprechend der Verordnung (EG) Nr. 1935/2004.

- ▶ Klar
- ▶ Härte Shore A 80 ± 3
- ▶ Betriebstemperatur -20°C bis +50°C
- ▶ Für drucklose Anwendungen

PVC Industrieschlauch

Innen-Ø mm	Rollenlänge m	Außen-Ø mm	Wandstärke mm	Preis €	Artikel-Nr.
2	10	4	1		8801-0204 N3
2	100	4	1		8875-0204 N3
3	10	5	1		8801-0305 N3
3	100	5	1		8875-0305 N3
4	10	6	1		8801-0406 N3
4	100	6	1		8875-0406 N3
5	10	7	1		8801-0507 N3
5	100	7	1		8875-0507 N3
6	10	8	1		8801-0608 N3
6	100	8	1		8875-0608 N3
7	10	10	1,5		8801-0710 N3
7	100	10	1,5		8875-0710 N3
8	10	11	1,5		8801-0811 N3
8	50	11	1,5		8875-0811 N3
9	10	12	1,5		8801-0912 N3
9	50	12	1,5		8875-0912 N3
10	10	13	1,5		8801-1013 N3
10	50	13	1,5		8875-1013 N3
12	10	16	2		8801-1216 N3
12	50	16	2		8875-1216 N3
13	10	19	3		8801-1319 N3
13	50	19	3		8875-1319 N3
19	10	25	3		8801-1925 N3
19	50	25	3		8875-1925 N3

Zubehör

Bezeichnung	Preis €	Artikel-Nr.
Schlauchabschneider		0006-9506 N3

PTFE Schlauch

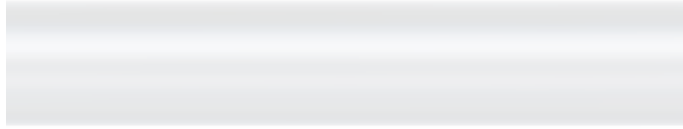

Exzellente Eigenschaften: Extreme Beständigkeit gegen nahezu alle Chemikalien, geringster Reibungskoeffizient, ausgezeichnete Antihafteigenschaften/Restentleerung. PTFE-Schläuche riechen, brennen oder rauchen nicht, sind alterungs- und UV-lichtbeständig. Nicht beständig gegen Fluorverbindungen sowie starke Reduktionsmittel.

- ▶ Transparent
- ▶ Härte Shore D 55
- ▶ Temperatur -200°C bis +260 °C
- ▶ Autoklavierbar, Ethylenoxid
- ▶ Geschmacks- und Geruchsneutral

! Die Druckangaben sind Maximalwerte (Berstdruck) bei optimalen Umgebungsbedingungen. Verantwortung hinsichtlich der jeweiligen Eignung liegt beim Anwender!

PTFE Schlauch						
Innen-Ø mm	Rollenlänge m	Außen-Ø mm	Wandstärke mm	Druck max. bar	Preis €	Artikel-Nr.
1	5	3	1	240		8804-0103 N3
1	50	3	1	240		8879-0103 N3
2	5	4	1	120		8804-0204 N3
2	50	4	1	120		8879-0204 N3
3	5	5	1	80		8804-0305 N3
3	50	5	1	80		8879-0305 N3
4	5	6	1	60		8804-0406 N3
4	50	6	1	60		8879-0406 N3
6	5	8	1	40		8804-0608 N3
6	50	8	1	40		8879-0608 N3
8	5	10	1	30		8804-0810 N3
8	50	10	1	30		8879-0810 N3
10	5	12	1	20		8804-1012 N3
10	50	12	1	20		8879-1012 N3
Zubehör						
Bezeichnung				Preis €	Artikel-Nr.	
Schlauchabschneider					0006-9506 N3	

PE Schlauch



Der PE-Schlauch ist physiologisch unbedenklich, resistent gegenüber (nicht oxidierenden) Säuren, Laugen, Salzen und einer Vielzahl von Lösungsmitteln, druckfest, flexibel, schlagzäh, leicht, druckbelastbar, bis + 80°C deformationsbeständig.

- ▶ Transparent
- ▶ Härte Shore A 80 ± 3
- ▶ Temperatur -40°C bis +95°C
- ▶ Für Lebensmittel geeignet

! Die Druckangaben sind Maximalwerte (Berstdruck) bei optimalen Umgebungsbedingungen. Verantwortung hinsichtlich der jeweiligen Eignung liegt beim Anwender!

PE Schlauch						
Innen-Ø mm	Rollenlänge m	Außen-Ø mm	Wandstärke mm	Druck max. bar	Preis €	Artikel-Nr.
3	10	5	1	13		8805-0305 N3
3	100	5	1	13		8878-0305 N3
4	10	6	1	10		8805-0406 N3
4	100	6	1	10		8878-0406 N3
6	10	8	1	7		8805-0608 N3
6	100	8	1	7		8878-0608 N3
10	10	14	2	8		8805-1014 N3
10	100	14	2	8		8878-1014 N3
12	10	16	2	7		8805-1216 N3
Zubehör						
Bezeichnung				Preis €	Artikel-Nr.	
Schlauchabschneider					0006-9506 N3	

Silikon-Schlauch



Sehr flexibler, transparenter Schlauch. Gut beständig gegenüber schwachen Säuren und Alkalien. Nicht für starke Säuren und Laugen verwenden. Quillt in organischen Lösungsmitteln. Weitgehend unempfindlich gegenüber polaren Lösungsmitteln, ausgenommen chlorierte aliphatische und aromatische Kohlenwasserstoffe.

- ▶ Transparent
- ▶ Härte Shore A 55 ± 5
- ▶ Temperatur -60°C bis +180°C
- ▶ Autoklavierbar, Ethylenoxid
- ▶ Für Lebensmittel geeignet

Silikon-Schlauch

Innen-Ø mm	Rollenlänge m	Außen-Ø mm	Wandstärke mm	Preis €	Artikel-Nr.
3	10	5	1		8803-0305 N3
3	50	5	1		8881-0305 N3
4	10	6	1		8803-0406 N3
4	50	6	1		8881-0406 N3
5	10	8	1,5		8803-0508 N3
5	50	8	1,5		8881-0508 N3
6	10	9	1,5		8803-0609 N3
6	50	9	1,5		8881-0609 N3
7	10	10	1,5		8803-0710 N3
7	50	10	1,5		8881-0710 N3
8	10	12	2		8803-0812 N3
8	50	12	2		8881-0812 N3
10	5	15	2,5		8803-1015 N3
10	50	15	2,5		8881-1015 N3
12	5	16	2		8803-1216 N3
12	25	16	2		8881-1216 N3

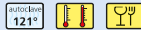

Zubehör

Bezeichnung	Preis €	Artikel-Nr.
Schlauchabschneider		0006-9506 N3

Schlauchabschneider



Die Schnittkanten des Schlauchabschneiders sind selbst bei dickwandigen Schläuchen stets sauber und plan.

Schlauchabschneider

Preis €	Mengenstaffel ab	Staffelpreis €	Artikel-Nr.
	10		0006-9506 N3

Schaffen Sie Verbindungen – mit Bürkle LaboPlast® Schlauchverbindern



Bürkle bietet ein großes Portfolio an verschiedensten Schlauchverbindern, die benutzt werden, um Schläuche zu verlängern, zu verbinden, zu verzweigen, zusammenzuführen, zu reparieren usw.

Die Einsatzbereiche sind vielfältig, und so sind auch die Anforderungen an Form, Größe und Materialeigenschaften breit gefächert.



Wir produzieren unsere Schlauchverbinder der Marke LaboPlast® in vielen verschiedenen Größen und Formen (I, T, Y, X, L), um auch für die anspruchsvollsten Anwendungen jederzeit eine flexible und sichere Lösung und Verbindung gewährleisten zu können.

Standardmäßig bieten wir diese Verbinder aus Polypropylen an. Ganz besonders möchten wir Sie an dieser Stelle aber auf unsere Verbinder aus PVDF (Polyvinylidenfluorid) hinweisen.



Sie bevorzugen bewegte Bilder von unseren Verbindern? – Kein Problem! Besuchen Sie uns unter www.buerkle.de/videos

Oder scannen Sie einfach mit Ihrem Smartphone den nebenstehenden Code und wählen Sie die Filme, die für Sie interessant sind.

PVDF – für anspruchsvolle Anwendungen

PVDF ist ein Fluoropolymer mit überlegenen Produkteigenschaften:

- ▶ Höchste chemische Beständigkeit
- ▶ Hohe Temperaturresistenz (bis zu 160 °C)
- ▶ Lebensmittelzulassung
- ▶ Autoklavierbar
- ▶ UV-resistent

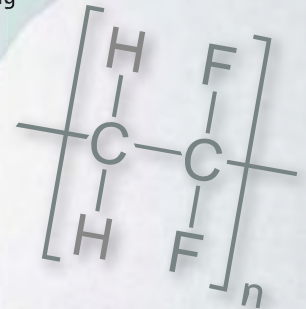

Sollten Sie also Wert legen auf hochwertige und flexible Lösungen für anspruchsvolle Anwendungen, so testen Sie unsere einmaligen Verbinder aus PVDF.

Verbessern Sie Ihre Verbindungen – mit Bürkle LaboPlast® PVDF Schlauchverbindern!



Y-Verbinder

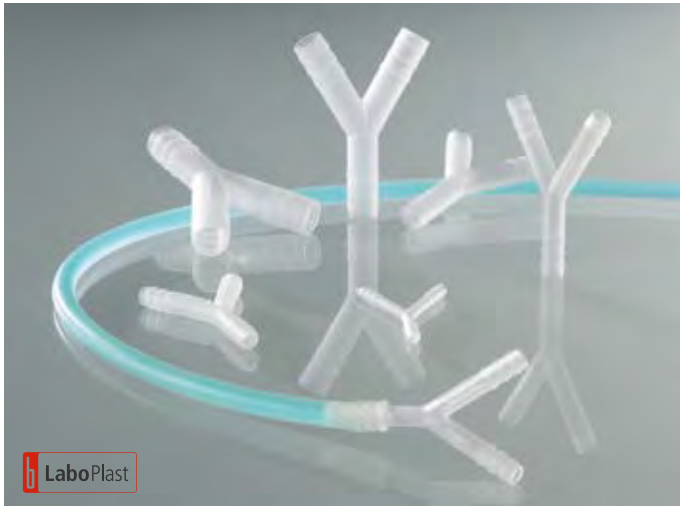

Y-Schlauchtüllen zum Verbinden von Schläuchen, zylindrische Tüllen.

- ▶ PP, Temperaturbeständig bis max. +135°C
- ▶ PVDF, Temperaturbeständig bis max. +160°C, hohe Chemikalienbeständigkeit
- ▶ Sterilisierbar

Y-Verbinder						
Material	Für Ø mm	Stück pro Pack	Preis €	Mengenstaffel ab	Staffelpreis €	Artikel-Nr.
PP	3-5	10		20		8706-0004 N4
PP	5-7	10		20		8706-0006 N4
PP	6-8	10		20		8706-0007 N4
PP	7-9	10		20		8706-0008 N4
PP	9-11	10		20		8706-0010 N4
PP	11-13	10		10		8706-0012 N4
PP	13-15	10		10		8706-0014 N4
PVDF	3-5	10		20		8712-0004 N4
PVDF	5-7	10		20		8712-0006 N4
PVDF	7-9	10		20		8712-0008 N4
PVDF	9-11	10		20		8712-0010 N4
PVDF	11-13	10		20		8712-0012 N4
PVDF	13-15	10		10		8712-0014 N4

T-Schlauchverbinder

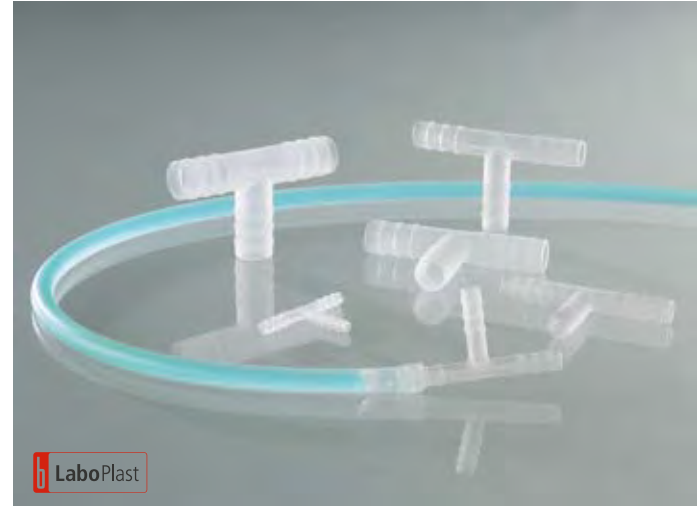

T-Schlauchtüllen zum Verbinden von Schläuchen, zylindrische Tüllen.

- ▶ PP, Temperaturbeständig bis max. +135°C
- ▶ PVDF, Temperaturbeständig bis max. +160°C, hohe Chemikalienbeständigkeit
- ▶ Sterilisierbar

T-Schlauchverbinder						
Material	Für Ø mm	Stück pro Pack	Preis €	Mengenstaffel ab	Staffelpreis €	Artikel-Nr.
PP	3-5	10		20		8705-0004 N4
PP	5-7	10		20		8705-0006 N4
PP	7-9	10		20		8705-0008 N4
PP	9-11	10		20		8705-0010 N4
PP	11-13	10		20		8705-0012 N4
PP	13-15	10		20		8705-0014 N4
PVDF	3-5	10		20		8711-0004 N4
PVDF	5-7	10		20		8711-0006 N4
PVDF	7-9	10		20		8711-0008 N4
PVDF	9-11	10		20		8711-0010 N4
PVDF	11-13	10		20		8711-0012 N4
PVDF	13-15	10		20		8711-0014 N4

Winkel-Verbinder



Winkel-Schlauchtüllen zum Verbinden von Schläuchen, zylindrische Tüllen.

- ▶ PP, Temperaturbeständig bis max. +135 °C
- ▶ PVDF, Temperaturbeständig bis max. +160 °C, hohe Chemikalienbeständigkeit
- ▶ Sterilisierbar

Winkel-Verbinder										
Material	Für Ø mm	Stück pro Pack	Preis €	Mengenstaffel ab	Staffelpreis €	Artikel-Nr.				
PP	3-5	10		20		8707-0004	N4			
PP	5-7	10		20		8707-0006	N4			
PP	7-9	10		20		8707-0008	N4			
PP	9-11	10		20		8707-0010	N4			
PP	11-13	10		20		8707-0012	N4			
PP	13-15	10		20		8707-0014	N4			
PVDF	3-5	10		20		8713-0004	N4			
PVDF	5-7	10		20		8713-0006	N4			
PVDF	7-9	10		20		8713-0008	N4			
PVDF	9-11	10		20		8713-0010	N4			
PVDF	11-13	10		10		8713-0012	N4			
PVDF	13-15	10		20		8713-0014	N4			

Kreuzverbinder



Kreuz-Schlauchtüllen zum Verbinden von Schläuchen, zylindrische Tüllen.

- ▶ PP, Temperaturbeständig bis max. +135 °C
- ▶ PVDF, Temperaturbeständig bis max. +160 °C, hohe Chemikalienbeständigkeit
- ▶ Sterilisierbar

Kreuzverbinder										
Material	Für Ø mm	Stück pro Pack	Preis €	Mengenstaffel ab	Staffelpreis €	Artikel-Nr.				
PP	3-5	10		10		8708-0004	N4			
PP	5-7	10		10		8708-0006	N4			
PP	7-9	10		10		8708-0008	N4			
PP	9-11	10		10		8708-0010	N4			
PP	11-13	10		10		8708-0012	N4			
PP	13-15	10		10		8708-0014	N4			
PVDF	3-5	10		10		8717-0004	N4			
PVDF	5-7	10		10		8717-0006	N4			
PVDF	7-9	10		10		8717-0008	N4			
PVDF	9-11	10		10		8717-0010	N4			
PVDF	11-13	10		10		8717-0012	N4			
PVDF	13-15	10		10		8717-0014	N4			

Verbinder gerade, zylindrische Tüllen



Gerade Schlauchtüllen für verschiedene Schlauchgrößen, zylindrische Tüllen.

- ▶ PP, Temperaturbeständig bis max. +135°C
- ▶ PVDF, Temperaturbeständig bis max. +160°C, hohe Chemikalienbeständigkeit
- ▶ Sterilisierbar

Verbinder gerade, zylindrische Tüllen										
Material	Für Ø mm	Stück pro Pack	Preis €	Mengenstaffel ab	Staffelpreis €	Artikel-Nr.				
PP	3-5	10		20		8701-0004	N4			
PP	5-7	10		20		8701-0006	N4			
PP	7-9	10		20		8701-0008	N4			
PP	9-11	10		20		8701-0010	N4			
PP	11-13	10		20		8701-0012	N4			
PP	13-15	10		20		8701-0014	N4			
PVDF	3-5	10		20		8710-0004	N4			
PVDF	5-7	10		20		8710-0006	N4			
PVDF	7-9	10		20		8710-0008	N4			
PVDF	9-11	10		20		8710-0010	N4			
PVDF	11-13	10		20		8710-0012	N4			
PVDF	13-15	10		20		8710-0014	N4			

Universal-Schlauchverbinder, konisch

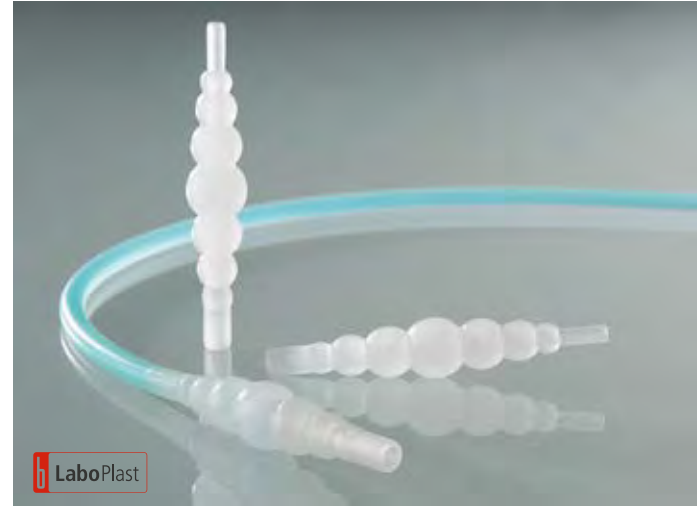

Gerade Schlauchtüllen zum universellen Einsatz, konische Tüllen.

- ▶ PP, Temperaturbeständig bis max. +135°C
- ▶ PVDF, Temperaturbeständig bis max. +160°C, hohe Chemikalienbeständigkeit
- ▶ Sterilisierbar

Universal-Schlauchverbinder, konische Tüllen										
Material	Für Ø mm	Stück pro Pack	Preis €	Mengenstaffel ab	Staffelpreis €	Artikel-Nr.				
PP	4-17	10		10		8700-0417	N4			
PVDF	4-17	10		20		8710-0417	N4			

Verbinder gerade

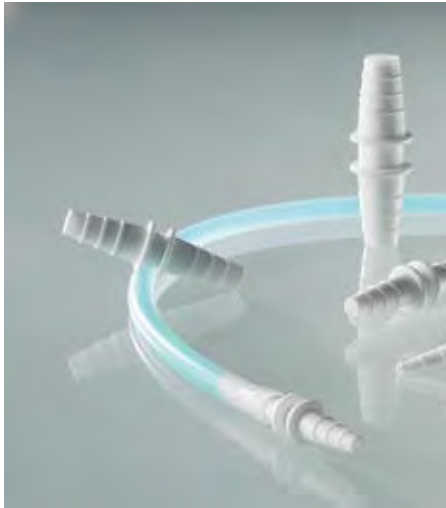

Gerade Schlauchtüllen für verschiedene Schlauchgrößen, konische Tüllen

- ▶ PP
- ▶ Sterilisierbar

Verbinder gerade, konische Tüllen



Für Ø mm	Stück pro Pack	Preis €	Mengenstaffel ab	Staffelpreis €	Artikel-Nr.
3-5	10		10		8700-0406 N3
5-7	10		10		8700-0608 N3
7-10	10		10		8700-0810 N3
9-12	10		10		8700-1012 N3
11-14	10		10		8700-1214 N3
13-15	10		10		8700-1416 N3

Reduzier-Schlauchverbinder



Reduziertüllen zur Reduzierung von größeren auf kleine Schläuche.

- ▶ PP
- ▶ Sterilisierbar

Reduzier-Schlauchverbinder



Für Ø mm	Stück pro Pack	Preis €	Mengenstaffel ab	Staffelpreis €	Artikel-Nr.
4-8/ 8-12	10		10		8703-0408 N3
4-8/ 12-16	10		10		8703-0412 N3
8-12/ 12-16	10		10		8703-0812 N3

Schlauchkupplungen



Steckbare, konische Schlauchkupplungen für den drucklosen Betrieb.

- ▶ PE

Schlauchkupplungen



Für Ø mm	Stück pro Pack	Preis €	Mengenstaffel ab	Staffelpreis €	Artikel-Nr.
3-5	10		10		8704-0406 N3
5-7	10		10		8704-0608 N3
7-10	10		10		8704-0810 N3
9-12	10		10		8704-1012 N3
11-14	10		10		8704-1214 N3
13-16	10		10		8704-1416 N3

Rückschlagventil, konisch



Rückschlagventile mit geprägtem oder schwarz aufgedrucktem Richtungspfeil. Mit konischen Tüllen. Vielfältig verwendbar.

- ▶ Druckbelastbar max. 4 bar
- ▶ Betriebstemperatur +0 bis +40 °C
- ▶ Mit PP-Ventilkugel, auf Anfrage auch mit Kugel aus Edelstahl oder PTFE



Rückschlagventil mit konischen Tüllen PP

Für Ø mm	Aufdruck	Preis €	Mengenstaffel ab	Staffelpreis €	Artikel-Nr.
① 6-8	geprägt	100			8714-0060 N4
① 8-10	geprägt	100			8714-0080 N4
① 10-14	geprägt	100			8714-0100 N4
② 6-8	schwarz	100			8714-1006 N4
② 8-10	schwarz	50			8714-1008 N4
② 10-14	schwarz	100			8714-1010 N4

Sammelsurium



In diesem Sammelsurium findet sich fast immer der richtige, oft fehlende, Schlauchverbinder. Sammelsurium bestehend aus 68 Verbindern:

Je zwei Stück in den Größen **4, 6, 8, 10, 12 und 14 mm**

- ▶ Gerade Schlauchverbinder Art.-Nr. 8701-
- ▶ T-Schlauchverbinder Art.-Nr. 8705-
- ▶ Y-Schlauchverbinder Art.-Nr. 8706-
- ▶ X-Schlauchverbinder Art.-Nr. 8708-
- ▶ Winkel-Schlauchverbinder Art.-Nr. 8707-

Je zwei Stück für Schläuche von **4-17 mm**

- ▶ Universal-Schlauchverbinder Art. Nr. 8700-0417

Je zwei Stück in den Größen **4-8, 4-12 und 8-12 mm**

- ▶ Reduzier-Schlauchverbinder Art. Nr. 8703-

- ▶ PP, bruchsicher und transparent

Sammelsurium

Preis €	Mengenstaffel ab	Staffelpreis €	Artikel-Nr.
	5		8715-1000 N4

Strömungsanzeiger

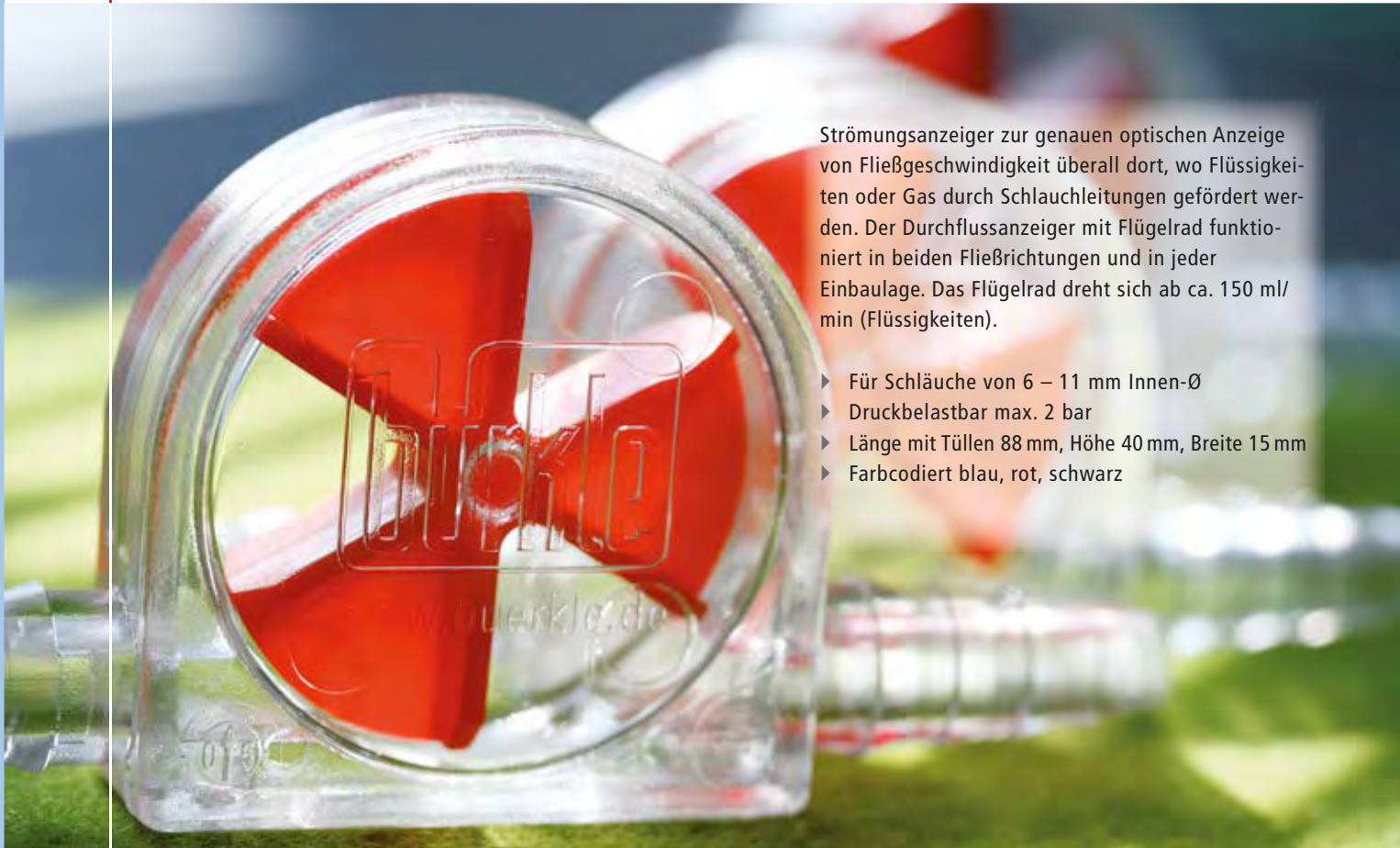

Strömungsanzeiger zur genauen optischen Anzeige von Fließgeschwindigkeit überall dort, wo Flüssigkeiten oder Gas durch Schlauchleitungen gefördert werden. Der Durchflussanzeiger mit Flügelrad funktioniert in beiden Fließrichtungen und in jeder Einbaulage. Das Flügelrad dreht sich ab ca. 150 ml/min (Flüssigkeiten).

- ▶ Für Schläuche von 6 – 11 mm Innen-Ø
- ▶ Druckbelastbar max. 2 bar
- ▶ Länge mit Tüllen 88 mm, Höhe 40 mm, Breite 15 mm
- ▶ Farbcodiert blau, rot, schwarz

Strömungsanzeiger LiquiMobil aus SAN



LiquiMobil Strömungswächter aus Styrol-Acrylnitril eignet sich in erster Linie in Kühlkreisläufen und hilft den Wasserverbrauch wesentlich zu senken, da der Kühlwasserdurchfluss besser eingestellt werden kann. Nicht für aggressive Flüssigkeiten geeignet.

- ▶ Betriebstemperatur LiquiMobil SAN max. +30°C

Strömungsanzeiger CheMobil aus PMP



CheMobil Strömungswächter aus Polymethylpenten kann aufgrund seiner guten chemischen Beständigkeit für viele Medien eingesetzt werden. Nicht geeignet für starke Säuren, Laugen und Lösemittel. CheMobil ist dampfsterilisierfähig.

- ▶ Betriebstemperatur CheMobil PMP max. +60°C

Strömungsanzeiger LiquiMobil aus SAN



Farbe	Preis €	Mengenstaffel ab	Staffelpreis €	Artikel-Nr.
rot		10		8720-1002 N4
schwarz		10		8720-1003 N4
blau		10		8720-1005 N4

Strömungsanzeiger CheMobil aus PMP



Farbe	Preis €	Mengenstaffel ab	Staffelpreis €	Artikel-Nr.
rot		10		8720-2002 N4
schwarz		10		8720-2003 N4
blau		10		8720-2005 N4

stop-it Schlauchklemmen



Die Schlauchklemme kann überall eingesetzt werden, wo der Durchfluss in Schläuchen mit Flüssigkeiten oder Gasen geregelt oder abgesperrt werden muss. Stufenlose Durchfluss-Regulierung: Mit der Rändelmutter der Schlauchklemme stop-it ist eine stufenlose, feinfühligere Durchfluss-Regulierung oder gänzlich Stoppen des Durchflusses auch an bereits bestehenden Schlauchverbindungen möglich. Der Schlauch wird breitflächig gegen den stabilen Stahlhaken gequetscht, eine Beschädigung des Schlauches wird so vermieden.

Schlauchklemme stop-it mit Easy-Click



Easy-Click-Verschluss - stop-it kann in jeder Position geöffnet und geschlossen werden – ohne lästiges Auf- und Abschrauben. Hochwertiges Material - stop-it ist aus dem hoch hitze- und chemikalienbeständigen Kunststoff PVDF gefertigt. Der Bügel ist aus Stahl, verzinkt.

- ▶ PVDF, Alu und Stahl, verzinkt
- ▶ Temperaturbeständig bis 140 °C
- ▶ Für flexible Schlauchleitungen mit Außen-Ø bis 10 mm, 15 mm und 20 mm
- ▶ Lieferbar in vier frischen Farben

Schlauchklemme stop-it Metall



Die Werkstoffe Stahl und Aluminium machen stop-it Metall enorm hitzebeständig und stabil. Die Schlauchklemme ist in vier verschiedenen Größen erhältlich, für Schlauchdurchmesser bis maximal 30 mm.

- ▶ Stahl verzinkt und Aluminium
- ▶ Für flexible Schlauchleitungen mit Außen-Ø bis 10 mm, 15 mm, 20 mm und 30 mm

*** Mengenrabatt**

Schlauchklemme stop-it mit Easy-Click

Für Ø mm	Farbe	Preis €	Mengenstaffel ab	Staffelpreis €	Artikel-Nr.
bis 10	rot		50		8619-0102 N4
bis 10	gelb		50		8619-0104 N4
bis 10	blau		50		8619-0105 N4
bis 10	grün		50		8619-0106 N4
bis 15	rot		50		8619-0152 N4
bis 15	gelb		50		8619-0154 N4
bis 15	blau		50		8619-0155 N4
bis 15	grün		50		8619-0156 N4
bis 20	rot		50		8619-0202 N4
bis 20	gelb		50		8619-0204 N4
bis 20	blau		50		8619-0205 N4
bis 20	grün		50		8619-0206 N4

Schlauchklemme stop-it Metall

Für Ø mm	Preis €	Mengenstaffel ab	Staffelpreis €	Artikel-Nr.
bis 10		50		8619-0510 N4
bis 15		50		8619-0515 N4
bis 20		50		8619-0520 N4
bis 30		50		8619-0530 N4

Schlauchklemme Quetsch-Fix



Mit der Schlauchklemme kann der Schlauch in Rasterstufen gequetscht oder nach Bedarf ganz abgedrückt werden.

- ▶ Einhändig bedienbar
- ▶ POM (weiß, dampfsterilisierbar, rostet nicht, dauerelastisch, hygienisch)

Schlauchklemme Quetsch-Fix

Für Ø mm	Länge mm	Preis €	Mengenstaffel ab	Staffelpreis €	Artikel-Nr.
1-5	25		100		8618-0001 N3
3-10	40		100		8618-0002 N3
6-15	55		100		8618-0003 N3

Schlauchschellen aus POM



Schlauchschellen aus Polyacetal (POM).

Schlauchschellen aus POM

Für Ø mm	Stück pro Pack	Preis €	Mengenstaffel ab	Staffelpreis €	Artikel-Nr.
6 - 6,5	10		10		8678-0006 N3
9 - 10	10		10		8678-0010 N3
10 - 11	10		10		8678-0011 N3
11 - 12	10		10		8678-0012 N3
12 - 14	10		10		8678-0014 N3
13 - 15	10		10		8678-0015 N3
15 - 17	10		10		8678-0017 N3
17 - 19	10		10		8678-0019 N3
18 - 20	10		10		8678-0020 N3
20 - 22	10		10		8678-0022 N3
23 - 25	10		10		8678-0025 N3

Schlauchschelle rostfrei



Schlauchschellenmanschette aus rostfreiem Stahl 1.4016, Schraube verzinkt, mit Schneckengewinde.

Schneckengewinde Schlauchschelle, rostfreier Stahl

Für Ø mm	Stück pro Pack	Preis €	Mengenstaffel ab	Staffelpreis €	Artikel-Nr.
8-12	10		10		8677-0812 N3
10-16	10		10		8677-1016 N3
12-20	10		10		8677-1220 N3
16-27	10		10		8677-1625 N3
20-32	10		10		8677-2032 N3
25-40	10		10		8677-2540 N3

Zweiwegeventil



Zwei- und Drei-Wegeventile werden beim Transfer von Flüssigkeiten oder Gasen eingesetzt um den Durchfluss freizugeben, zu sperren oder die Durchflussrichtung zu ändern.

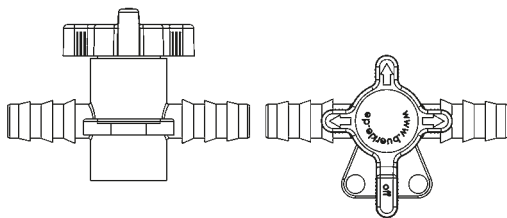

Zweiwegeventil								
Material	Für Ø mm	NW mm	Preis €	Mengenstaffel ab	Staffelpreis €	Artikel-Nr.		
PP/PE	5-7	4		50		8605-0060 N4		
PP/PE	7-9	6		50		8605-0080 N4		
PP/PE	9-11	8		50		8605-0100 N4		
PP/PE	11-13	8		50		8605-0120 N4		
PVDF	5-7	4		50		8607-0060 N4		
PVDF	7-9	6		50		8607-0080 N4		
PVDF	9-11	8		50		8607-0100 N4		
PVDF	11-13	8		50		8607-0120 N4		

Dreiwegeventil



- ▶ PVDF: ausgezeichnete chemische Beständigkeit, transparent, lebensmittelgeeignet
- ▶ PP/PE: für den industriellen Einsatz, rot/weiß
- ▶ Betriebstemperatur: PVDF +0 bis +40 °C, PP/PE +5 bis +40 °C
- ▶ Druckbelastbar max. 1 bar
- ▶ Mit Befestigungsplatte zur einfachen Installation

Dreiwegeventil								
Material	Für Ø mm	NW mm	Preis €	Mengenstaffel ab	Staffelpreis €	Artikel-Nr.		
PP/PE	5-7	4		50		8606-0060 N4		
PP/PE	7-9	6		50		8606-0080 N4		
PP/PE	9-11	8		50		8606-0100 N4		
PP/PE	11-13	8		50		8606-0120 N4		
PVDF	5-7	4		50		8608-0060 N4		
PVDF	7-9	6		50		8608-0080 N4		
PVDF	9-11	8		50		8608-0100 N4		
PVDF	11-13	8		50		8608-0120 N4		

PTFE-Ventil, zwei- und drei-Wege



Zweiwege- / Dreiwege-Ventile aus massivem PTFE mit Schlauchtüllen. Chemikalienbeständig. Wegen der ausgezeichneten Gleiteigenschaften absolut leichtgängig. Blaue Griffe aus PP.

- ▶ Druckbelastbar max. 1 bar
- ▶ Vakuumgeeignet bis 10^{-1} mmHg
- ▶ Autoklavierbar

PTFE-Ventil, zwei- und drei-Wege

Ausführung	Für Ø mm	NW mm	Preis €	Mengenstaffel ab	Staffelpreis €	Artikel-Nr.	
Dreiwegeventil	4,5	2		10		8610-0001	N4
Dreiwegeventil	6,8	3		10		8610-0003	N4
Dreiwegeventil	10	4		10		8610-0006	N4
Zweiwegeventil	4,5	2		10		8610-0010	N4
Zweiwegeventil	6,8	3		10		8610-0012	N4
Zweiwegeventil	10	4		10		8610-0015	N4

Schlauchhahn



Einfacher Absperrhahn mit beidseitiger Schlauchtülle.

- ▶ HDPE natur
- ▶ Säure- und chemikalienbeständig
- ▶ Druckbeständig bis 0,3 bar

Schlauchhahn

Für Ø mm	NW mm	Länge mm	Preis €	Mengenstaffel ab	Staffelpreis €	Artikel-Nr.	
9-11	7	85		50		8614-0007	N4
12-15	9	97		50		8614-0009	N4

Rückschlagventil mit konischen Tüllen PP

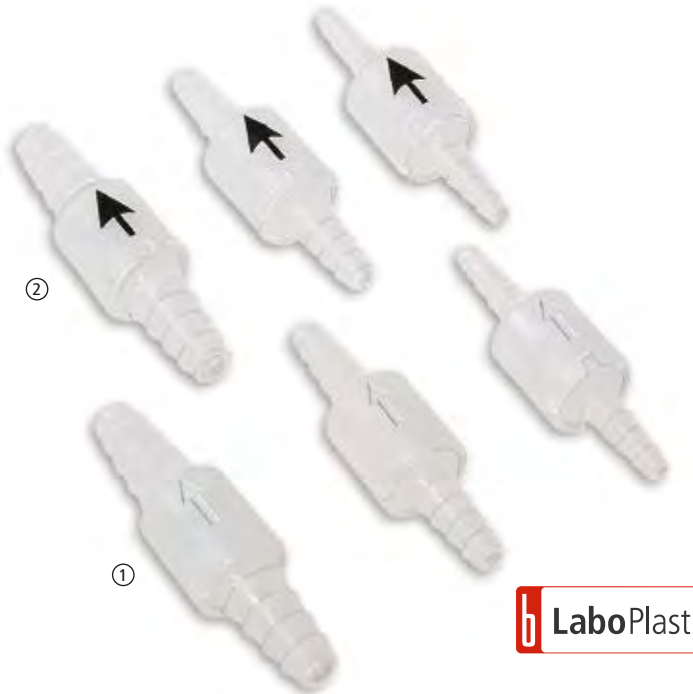

Rückschlagventile mit geprägtem oder schwarz aufgedrucktem Richtungspfeil. Mit konischen Tüllen. Vielfältig verwendbar.

- ▶ Druckbelastbar max. 4 bar
- ▶ Betriebstemperatur +0 bis +40 °C
- ▶ Mit PP-Ventilkugel, auf Anfrage auch mit Kugel aus Edelstahl oder PTFE

Rückschlagventil mit konischen Tüllen PP

Für Ø mm	Aufdruck	Preis €	Mengenstaffel ab	Staffelpreis €	Artikel-Nr.	
① 6-8	geprägt		100		8714-0060 N4	
① 8-10	geprägt		100		8714-0080 N4	
① 10-14	geprägt		100		8714-0100 N4	
② 6-8	schwarz		100		8714-1006 N4	
② 8-10	schwarz		50		8714-1008 N4	
② 10-14	schwarz		100		8714-1010 N4	

Rückschlagventil PP



Ventil aus PP und POM, Dichtung aus EPDM, Feder aus Edelstahl 1.4401.

- ▶ Max. Betriebsdruck 6 bar (bei + 20°C)
- ▶ Max. Betriebstemperatur 80°C
- ▶ Druckunterschied 12 mbar

Rückschlagventil PP

Gewinde	Preis €	Mengenstaffel ab	Staffelpreis €	Artikel-Nr.	
1/2"		5		8540-0012 N3	

Schlauch Schnellverschlusskupplungen

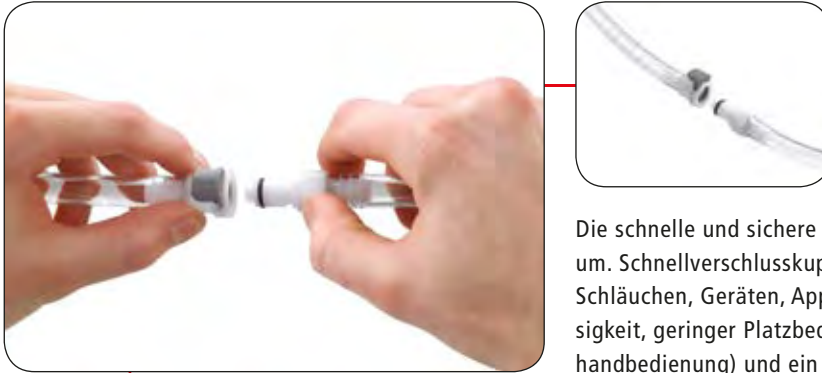

Die schnelle und sichere Verbindung für Flüssigkeiten, Gase, Druckluft und Vakuum. Schnellverschlusskupplungen sind ideal zum Trennen und Verbinden von Schläuchen, Geräten, Apparaturen, Behältern etc. Top-Qualität, erprobte Zuverlässigkeit, geringer Platzbedarf, größtmöglicher Durchfluss, leichte Handhabung (Einhandbedienung) und ein ansprechendes Design zeichnen die Schnellverschlusskupplungen aus. Sie entsprechen höchsten Anforderungen.

Die Kupplungen sind in zwei verschiedenen Materialien erhältlich: POM (Polyoxymethylen) und PP (Polypropylen). Die Schnellverschlusskupplungen sind mit Schlauchtülle, Schlauchverschraubung, Gewindeanschluss oder als Einbauteil für Schalttafeln, jeweils mit oder ohne Ventilabsperung, lieferbar.

Durch die sichere O-Ring-Dichtung sind die Schnellverschlusskupplungen garantiert dicht. Innerhalb der gleichen Durchflussgröße können alle Kupplungen (Mutterteil) und Nippel (Vaterteil) ineinander gesteckt werden.

▶ Feder/Verriegelung: Edelstahl V4A

Körper POM:

- ▶ Dichtung (Standard): Buna-N
- ▶ Betriebsdruck bei 20 °C: von Vakuum bis 10 bar
- ▶ Betriebstemperatur: -40 °C bis +80 °C

Körper PP:

- ▶ Dichtung (Standard): EPDM
- ▶ Betriebsdruck bei 20 °C: bis 8 bar
- ▶ Betriebstemperatur: 0 °C bis +110 °C

Anwendung

1. Die Kupplungen werden einfach zusammengesteckt, dabei rasten sie automatisch ein und öffnen die Ventile.
2. Beim Entkoppeln (Einhandbedienung) schließen sich die Ventile automatisch, Leckage ist ausgeschlossen.



Schlauchkupplungen, Vollkunststoff (POM), NW 6,4 mm



Schlauchkupplungen, Vollkunststoff (POM), NW 6,4 mm, komplett								2 Wochen	
Ausführung	Schlauch Innen-Ø mm	Anschlussart	NW mm	Länge mm	Preis €	Mengenstaffel ab	Staffelpreis €	Artikel-Nr.	
Kupplung komplett, ohne Ventil	6,4	Schlauchtülle	6,4	54		25		8780-1040	N3
Kupplung komplett, ohne Ventil	9,5	Schlauchtülle	6,4	54		25		8780-1060	N3



Schlauchkupplungen, Vollkunststoff (POM), NW 6,4 mm, Vaterteile , Schlauchnippel mit Schlauchtüllen								2 Wochen	
Ausführung	Schlauch Innen-Ø mm	Anschlussart	NW mm	Länge mm	Preis €	Mengenstaffel ab	Staffelpreis €	Artikel-Nr.	
Nippel, ohne Ventil	6,4	Schlauchtülle	6,4	36		25		8782-1040	N3
Nippel, ohne Ventil	9,5	Schlauchtülle	6,4	36		25		8782-1060	N3



Schlauchkupplungen, Vollkunststoff (POM), NW 6,4 mm, Vaterteile , Winkelnippel mit Schlauchtüllen								2 Wochen	
Ausführung	Schlauch Innen-Ø mm	Anschlussart	NW mm	Länge mm	Preis €	Mengenstaffel ab	Staffelpreis €	Artikel-Nr.	
Winkel-Nippel, ohne Ventil	9,5	Schlauchtülle	6,4	23		25		8783-1060	N3



Schlauchkupplungen, Vollkunststoff (POM), NW 6,4 mm, Mutterteile , Schlauchkupplung mit Schlauchtülle								2 Wochen	
Ausführung	Schlauch Innen-Ø mm	Anschlussart	NW mm	Länge mm	Preis €	Mengenstaffel ab	Staffelpreis €	Artikel-Nr.	
Kupplung, ohne Ventil	6,4	Schlauchtülle	6,4	34		25		8781-1040	N3
Kupplung, ohne Ventil	9,5	Schlauchtülle	6,4	34		25		8781-1060	N3



Schlauchkupplungen, Vollkunststoff (POM), NW 6,4 mm, Mutterteile , Schlauchkupplung mit Außengewinde								2 Wochen	
Ausführung	Gewinde	Anschlussart	NW mm	Länge mm	Preis €	Mengenstaffel ab	Staffelpreis €	Artikel-Nr.	
Kupplung, ohne Ventil	3/8" NPT	Gewinde	6,4	35		25		8783-1062	N3

Schnellverschluss-Kupplungen NW 3,2 mm, Mutterteile



Schnellverschluss- Kupplungen NW 3,2 mm, Mutterteile, Schlauchkupplung mit **Außengewinde**



Gewinde	Material	Ausführung	Länge mm	Preis €	Mengenstaffel ab	Staffelpreis €	Artikel-Nr.
1/8" NPT	POM	mit Ventil	26		25		8740-1122 N3
1/4" NPT	POM	mit Ventil	28		25		8740-1142 N3
1/4" BSP	POM	mit Ventil	28		25		8740-1141 N3
1/8" NPT	PP	mit Ventil	26		25		8740-2022 N3



Schnellverschluss- Kupplungen NW 3,2 mm, Mutterteile, Schlauchkupplung mit **Schlauchtüllen**



Schlauch Innen-Ø mm	Material	Ausführung	Länge mm	Preis €	Mengenstaffel ab	Staffelpreis €	Artikel-Nr.
3,2	POM	mit Ventil	42		25		8741-1202 N3
4,8	POM	mit Ventil	47		25		8741-1203 N3
6,4	POM	mit Ventil	47		25		8741-1204 N3
3,2	POM	ohne Ventil	42		25		8741-1002 N3
4,8	POM	ohne Ventil	47		25		8741-1003 N3
6,4	POM	ohne Ventil	47		25		8741-1004 N3
3,2	PP	mit Ventil	42		25		8741-2002 N3



Schnellverschluss- Kupplungen NW 3,2 mm, Mutterteile, Schlauchkupplung mit **Schlauchverschraubung**



Schlauch Innen- x Außen-Ø mm	Material	Ausführung	Länge mm	Preis €	Mengenstaffel ab	Staffelpreis €	Artikel-Nr.
4 x 6	POM	mit Ventil	44		25		8742-1104 N3
4 x 6	PP	mit Ventil	44		25		8742-2004 N3



Schnellverschluss- Kupplungen NW 3,2 mm, Mutterteile, für **Plattenmontage mit Schlauchtülle**



Schlauch Innen-Ø mm	Material	Ausführung	Platten-Bohrung Ø mm	Länge mm	Preis €	Mengenstaffel ab	Staffelpreis €	Artikel-Nr.
1,6	POM	mit Ventil	13	36		25		8743-1101 N3
3,2	POM	mit Ventil	13	42		25		8743-1102 N3
4,8	POM	mit Ventil	13	47		25		8743-1103 N3
6,4	POM	mit Ventil	13	47		25		8743-1104 N3
1,6	PP	mit Ventil	13	36		25		8743-2001 N3
6,4	PP	mit Ventil	13	47		25		8743-2004 N3



Schnellverschluss- Kupplungen NW 3,2 mm, Mutterteile, für **Plattenmontage mit Schlauchverschraubung**



Platten-Bohrung Ø mm	Material	Ausführung	Schlauch Innen- x Außen-Ø mm	Länge mm	Preis €	Mengenstaffel ab	Staffelpreis €	Artikel-Nr.
13	POM	mit Ventil	4 x 6	44		25		8744-1104 N3
13	POM	ohne Ventil	4 x 6	44		25		8744-1004 N3
13	PP	mit Ventil	4 x 6	44		25		8744-2004 N3

Schnellverschluss-Kupplungen NW 3,2 mm, Varterteile



Schnellverschluss- Kupplungen NW 3,2 mm, Varterteile, Schlauchnippel mit **Außengewinde**



Gewinde	Material	Ausführung	Länge mm	Preis €	Mengenstaffel ab	Staffelpreis €	Artikel-Nr.
1/8" NPT	POM	ohne Ventil	15		25		8750-1022 N3
1/8" BSP	POM	mit Ventil	22		25		8750-1121 N3

Schnellverschluss- Kupplungen NW 3,2 mm, Varterteile, Schlauchnippel mit **Schlauchtüllen**



Schlauch Innen-Ø mm	Material	Ausführung	Länge mm	Preis €	Mengenstaffel ab	Staffelpreis €	Artikel-Nr.
1,6	POM	ohne Ventil	20		25		8751-1001 N3
3,2	POM	ohne Ventil	27		25		8751-1002 N3
4,8	POM	ohne Ventil	32		25		8751-1003 N3
6,4	POM	ohne Ventil	32		25		8751-1004 N3
1,6	POM	mit Ventil	34		25		8751-1101 N3
3,2	POM	mit Ventil	42		25		8751-1102 N3
4,8	POM	mit Ventil	44		25		8751-1103 N3
6,4	POM	mit Ventil	40		25		8751-1104 N3
1,6	PP	mit Ventil	34		25		8751-2101 N3
3,2	PP	mit Ventil	43		25		8751-2102 N3
6,4	PP	mit Ventil	40		25		8751-2104 N3

Schnellverschluss- Kupplungen NW 3,2 mm, Varterteile, Schlauchnippel mit **Schlauchverschraubung**



Schlauch Innen- x Außen-Ø mm	Material	Ausführung	Länge mm	Preis €	Mengenstaffel ab	Staffelpreis €	Artikel-Nr.
4 x 6	POM	ohne Ventil	37		25		8752-1004 N3
4 x 6	POM	mit Ventil	37		25		8752-1104 N3
2 x 4	POM	mit Ventil	27		25		8752-1142 N3
4 x 6	PP	mit Ventil	37		25		8752-2104 N3

Schnellverschluss- Kupplungen NW 3,2 mm, Varterteile, für **Plattenmontage mit Schlauchtülle**



Schlauch Innen-Ø mm	Material	Ausführung	Platten-Bohrung Ø mm	Länge mm	Preis €	Mengenstaffel ab	Staffelpreis €	Artikel-Nr.
3,2	POM	mit Ventil	13	41		25		8753-1102 N3
4,8	POM	mit Ventil	13	46		25		8753-1103 N3
6,4	POM	mit Ventil	13	46		25		8753-1104 N3

Schnellverschluss- Kupplungen NW 3,2 mm, Varterteile, für **Plattenmontage mit Schlauchverschraubung**



Schlauch Innen- x Außen-Ø mm	Material	Ausführung	Platten-Bohrung Ø mm	Länge mm	Preis €	Mengenstaffel ab	Staffelpreis €	Artikel-Nr.
4 x 6	POM	mit Ventil	13	43		25		8754-1104 N3

Schnellverschluss- Kupplungen NW 3,2 mm, Varterteile, Winkel-Nippel mit **Schlauchtülle**



Schlauch Innen-Ø mm	Material	Ausführung	Länge mm	Preis €	Mengenstaffel ab	Staffelpreis €	Artikel-Nr.
3,2	POM	mit Ventil	28		25		8755-1102 N3
6,4	POM	mit Ventil	28		25		8755-1104 N3
6,4	PP	mit Ventil	28		25		8755-2004 N3

Schnellverschluss-Kupplungen NW 6,4 mm, Mutterteile



Schnellverschluss- Kupplungen NW 6,4 mm, Mutterteile, Schlauchkupplung mit **Außengewinde**



Gewinde	Material	Ausführung	Länge mm	Preis €	Mengenstaffel ab	Staffelpreis €	Artikel-Nr.
1/4" BSP	POM	ohne Ventil	29		25		8760-1041 N3
1/4" NPT	POM	ohne Ventil	29		25		8760-1042 N3
3/8" BSP	POM	ohne Ventil	29		25		8760-1061 N3
1/4" BSP	POM	mit Ventil	29		25		8760-1141 N3
1/4" NPT	POM	mit Ventil	29		25		8760-1142 N3
1/4" NPT	PP	mit Ventil	29		25		8760-2141 N3
3/8" NPT	PP	mit Ventil	29		25		8760-2161 N3



Schnellverschluss- Kupplungen NW 6,4 mm, Mutterteile, Schlauchkupplung mit **Schlauchtülle**



Schlauch Innen-Ø mm	Material	Ausführung	Länge mm	Preis €	Mengenstaffel ab	Staffelpreis €	Artikel-Nr.
6,5	POM	ohne Ventil	50		25		8761-1040 N3
8	POM	ohne Ventil	50		25		8761-1050 N3
9,5	POM	ohne Ventil	50		25		8761-1060 N3
6,5	POM	mit Ventil	50		25		8761-1140 N3
8	POM	mit Ventil	50		25		8761-1150 N3
9,5	POM	mit Ventil	50		25		8761-1160 N3
6,5	PP	mit Ventil	50		25		8761-2140 N3
9,5	PP	mit Ventil	50		25		8761-2160 N3



Schnellverschluss- Kupplungen NW 6,4 mm, Mutterteile, für **Plattenmontage mit Schlauchtülle**



Schlauch Innen-Ø mm	Material	Ausführung	Platten-Bohrung Ø mm	Länge mm	Preis €	Mengenstaffel ab	Staffelpreis €	Artikel-Nr.
6,5	POM	ohne Ventil	19	50		25		8763-1040 N3
8	POM	ohne Ventil	19	50		25		8763-1050 N3
6,5	POM	mit Ventil	19	50		25		8763-1140 N3
8	POM	mit Ventil	19	50		25		8763-1150 N3
9,5	POM	mit Ventil	19	50		25		8763-1160 N3
9,5	PP	mit Ventil	19	50		25		8763-2160 N3



Schnellverschluss- Kupplungen NW 6,4 mm, Mutterteile, Schlauchkupplung mit **Schlauchverschraubung**



Schlauch Innen- x Außen-Ø mm	Material	Ausführung	Länge mm	Preis €	Mengenstaffel ab	Staffelpreis €	Artikel-Nr.
4 x 6	POM	mit Ventil	47		25		8762-1140 N3
8 x 10	POM	mit Ventil	50		25		8762-1310 N3
6 x 8	POM	mit Ventil	50		25		8762-1380 N3

Schnellverschluss-Kupplungen NW 6,4 mm, Varterteile



Schnellverschluss- Kupplungen NW 6,4 mm, Varterteile, Schlauchnippel mit **Außengewinde**

Gewinde	Material	Ausführung	Länge mm	Preis €	Mengenstaffel ab	Staffelpreis €	Artikel-Nr.
1/4" NPT	POM	mit Ventil	38		25		8770-1142 N3
1/4" BSP	POM	ohne Ventil	32		25		8770-1041 N3
1/4" NPT	POM	ohne Ventil	32		25		8770-1042 N3
1/4" NPT	PP	mit Ventil	38		25		8770-2142 N3



Schnellverschluss- Kupplungen NW 6,4 mm, Varterteile, Schlauchnippel mit **Schlauchtülle**

Schlauch Innen-Ø mm	Material	Ausführung	Länge mm	Preis €	Mengenstaffel ab	Staffelpreis €	Artikel-Nr.
6,5	POM	ohne Ventil	32		25		8771-1040 N3
8	POM	ohne Ventil	32		25		8771-1050 N3
9,5	POM	ohne Ventil	32		25		8771-1060 N3
6,5	POM	mit Ventil	47		25		8771-1140 N3
8	POM	mit Ventil	47		25		8771-1150 N3
9,5	POM	mit Ventil	42		25		8771-1160 N3
6,5	PP	mit Ventil	47		25		8771-2140 N3
9,5	PP	mit Ventil	42		25		8771-2160 N3



Schnellverschluss- Kupplungen NW 6,4 mm, Varterteile, für **Plattenmontage mit Schlauchtülle**

Schlauch Innen-Ø mm	Material	Ausführung	Platten-Bohrung Ø mm	Länge mm	Preis €	Mengenstaffel ab	Staffelpreis €	Artikel-Nr.
6,5	POM	ohne Ventil	19	35		25		8773-1040 N3
9,5	POM	ohne Ventil	19	47		25		8773-1060 N3
6,5	POM	mit Ventil	19	49		25		8773-1140 N3
8	POM	mit Ventil	19	49		25		8773-1150 N3
9,5	POM	mit Ventil	19	49		25		8773-1160 N3



Schnellverschluss- Kupplungen NW 6,4 mm, Varterteile, Schlauchnippel mit **Schlauchverschraubung**

Schlauch Innen- x Außen-Ø mm	Material	Ausführung	Länge mm	Preis €	Mengenstaffel ab	Staffelpreis €	Artikel-Nr.
4 x 6	POM	mit Ventil	45		25		8772-1140 N3
6 x 8	POM	mit Ventil	43		25		8772-1380 N3
8 x 10	POM	mit Ventil	43		25		8772-1310 N3
6 x 8	POM	ohne Ventil	35		25		8772-1280 N3



Schnellverschluss- Kupplungen NW 6,4 mm, Varterteile, für **Plattenmontage mit Schlauchverschraubung**

Schlauch Innen- x Außen-Ø mm	Material	Ausführung	Platten-Bohrung Ø mm	Länge mm	Preis €	Mengenstaffel ab	Staffelpreis €	Artikel-Nr.
4 x 6	POM	mit Ventil	19	45		25		8774-1140 N3
6 x 8	POM	mit Ventil	19	49		25		8774-1380 N3



Schnellverschluss- Kupplungen NW 6,4 mm, Varterteile, Winkel-Nippel mit **Schlauchtülle**

Schlauch Innen-Ø mm	Material	Ausführung	Länge mm	Preis €	Mengenstaffel ab	Staffelpreis €	Artikel-Nr.
6,5	POM	ohne Ventil	31		25		8775-1040 N3
9,5	POM	ohne Ventil	31		25		8775-1060 N3
9,5	POM	mit Ventil	31		25		8775-1160 N3
6,5	PP	mit Ventil	31		25		8775-2140 N3

Gewinde-Fittings



▶ PP

Schlauchtülle mit festem Außengewinde.

Schlauch-Tülle fest, Außengewinde

Gewinde	Tüllen-Ø mm	NW mm	Preis €	Mengenstaffel ab	Staffelpreis €	Artikel-Nr.			
3/8"	12	7,5		20		8545-3812	N3		
1/2"	13	8		20		8545-0012	N3		
1/2"	16	10		20		8545-1216	N3		
1/2"	20	13		20		8545-1220	N3		
3/4"	12	7,5		20		8545-3412	N3		
3/4"	16	10		20		8545-0034	N3		
3/4"	20	13		20		8545-3420	N3		
1"	25	19		10		8545-0100	N3		



▶ Schlauchtülle, PP
▶ Dichtung, EPDM

Schlauchtülle mit Überwurfmutter, Innengewinde.

Schlauch-Tülle mit Überwurfmutter, Innengewinde

Gewinde	Tüllen-Ø mm	NW mm	Preis €	Mengenstaffel ab	Staffelpreis €	Artikel-Nr.			
1/2"	13	9		20		8546-0012	N3		
1/2"	16	10		20		8546-1216	N3		
3/4"	10	6		20		8546-3410	N3		
3/4"	12	7,5		20		8546-3412	N3		
3/4"	13	8,5		20		8546-3413	N3		
3/4"	16	10		20		8546-0034	N3		
3/4"	20	13		20		8546-3420	N3		
1"	25	20		10		8546-0100	N3		



▶ PP

Schlauchwinkel, 90°, mit festem Außengewinde.

Schlauch-Winkel fest, Außengewinde

Gewinde	Tüllen-Ø mm	NW mm	Preis €	Mengenstaffel ab	Staffelpreis €	Artikel-Nr.			
1/2"	12	7,5		20		8547-0012	N3		
1/2"	16	11		20		8547-1216	N3		
1/2"	20	15		20		8547-1220	N3		
3/4"	12	7,5		20		8547-0034	N3		
3/4"	20	15		20		8547-3420	N3		
3/4"	22	17		20		8547-3422	N3		
1"	25	19,5		10		8547-0100	N3		



▶ Schlauchwinkel, PP
▶ Dichtung, EPDM

Schlauchwinkel, 90°, mit Überwurfmutter, Innengewinde und Reduziertülle.

Schlauch-Winkel, Überwurfmutter, Innengewinde

Gewinde	Tüllen-Ø mm	NW mm	Preis €	Mengenstaffel ab	Staffelpreis €	Artikel-Nr.			
1/2"	12	7,5		20		8548-0012	N3		
3/4"	12	7		20		8548-3412	N3		
3/4"	16	11		20		8548-0034	N3		
3/4"	20	15,5		20		8548-3420	N3		
1"	25	19,5		10		8548-0100	N3		

Gewinde-Fittings



► PP

Schlauchwinkel, 90°, mit Überwurfmutter, Innengewinde und Reduziertülle.

Schlauch-Winkel mit Überwurfmutter, weiß

Gewinde	Auslauf-Ø mm	NW mm	Preis €	Mengenstaffel ab	Staffelpreis €	Artikel-Nr.
M29x1,75	9	15		20		8548-0020 N3
M36x3	10	20		20		8548-0025 N3
M42x3	11	25		10		8548-0030 N3



► PP

Behälteranschluss mit Außengewinde, komplett mit EPDM-Dichtungen, für einfache Gewindemontage in Behälterwandungen.

Behälteranschluss

Gewinde	NW mm	Preis €	Mengenstaffel ab	Staffelpreis €	Artikel-Nr.
1/2"	13,5		20		8533-0012 N3
3/4"	18		10		8533-0034 N3
1"	24		20		8533-0100 N3



Sechskant-Mutter mit Innengewinde.

Sechskant-Mutter

Gewinde	Material	Preis €	Mengenstaffel ab	Staffelpreis €	Artikel-Nr.
1/2"	HDPE		10		8537-0012 N3
3/4"	HDPE		10		8537-0034 N3
1"	HDPE		10		8537-0100 N3
2"	PP		10		8537-0200 N3



► PE

Flachdichtungen aus Polyethylen, transparent passend auf Außen- oder Innengewinde.

Flachdichtungen PE

Gewinde	Ausführung	Stück pro Pack	Preis €	Mengenstaffel ab	Staffelpreis €	Artikel-Nr.
1/2"	für Außengewinde	10		10		8538-0012 N3
3/4"	für Außengewinde	10		10		8538-0034 N3
1"	für Außengewinde	10		10		8538-0100 N3
2"	für Außengewinde	10		10		8538-0200 N3
1/2"	für Innengewinde	10		10		8539-0012 N3
3/4"	für Innengewinde	10		10		8539-0034 N3
1"	für Innengewinde	10		10		8539-0100 N3

Gewinde-Fittings

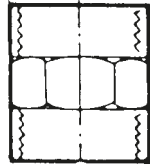

Muffe mit Innengewinde.

► PP

Muffe, Innengewinde



Gewinde	NW mm	Preis €	Mengen-staffel ab	Staffel-preis €	Artikel-Nr.
1/2"	19		10		8501-0012 N3
3/4"	23		10		8501-0034 N3
1"	28,5		10		8501-0100 N3

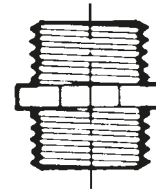

Nippel mit Außengewinde.

► PP

Nippel, Außengewinde



Gewinde	NW mm	Preis €	Mengen-staffel ab	Staffel-preis €	Artikel-Nr.
1/2"	13,5		10		8505-0012 N3
3/4"	18		10		8505-0034 N3
1"	23,5		10		8505-0100 N3

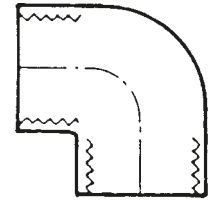

Winkel 90° mit Innengewinde.

► PP

Winkel 90°, Innengewinde



Gewinde	NW mm	Preis €	Mengen-staffel ab	Staffel-preis €	Artikel-Nr.
1/2"	17,5		10		8515-0012 N3
3/4"	23		10		8515-0034 N3
1"	28,5		10		8515-0100 N3

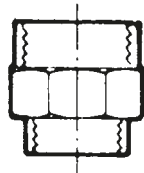

Muffe, reduziert mit Innengewinde.

► PP

Muffe, reduziert, Innengewinde



Gewinde	NW mm	Preis €	Mengen-staffel ab	Staffel-preis €	Artikel-Nr.
1/2" -	17,5		10		8502-1234 N3
3/4"					
3/4" -	23		10		8502-3410 N3
1"					

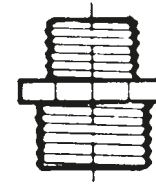
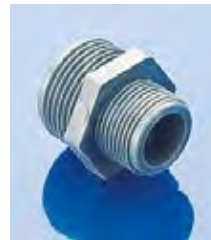

Nippel, reduziert, mit Außengewinde.

► PP

Nippel, reduziert, Außengewinde



Gewinde	NW mm	Preis €	Mengen-staffel ab	Staffel-preis €	Artikel-Nr.
1/2" -	13,5		10		8506-1234 N3
3/4"					
3/4"-1"	18		10		8506-3410 N3

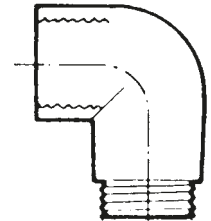

Winkel 90° mit Innen-/ und Außengewinde.

► PP

Winkel 90°, Innen-/Außengewinde



Gewinde	NW mm	Preis €	Mengen-staffel ab	Staffel-preis €	Artikel-Nr.
1/2"	14		10		8516-0012 N3
3/4"	19		10		8516-0034 N3
1"	24,5		10		8516-0100 N3

Gewinde-Fittings

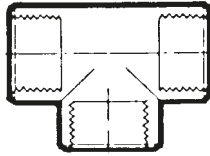

T-Stück mit Innengewinde.

► PP

T-Stück

Ge- winde	NW mm	Preis €	Mengen- staffel ab	Staffel- preis €	Artikel-Nr.
1/2"	17,5		10		8525-0012 N3
3/4"	23		10		8525-0034 N3
1"	28,5		10		8525-0100 N3

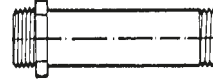

Rohrverlängerung mit Außengewinde. 8520-0012, -0034 Länge 152 mm, 8520-0100 Länge 162 mm.

► PP

Rohrverlängerung

Ge- winde	NW mm	Preis €	Mengen- staffel ab	Staffel- preis €	Artikel-Nr.
1/2"	12,5		10		8520-0012 N3
3/4"	18		10		8520-0034 N3
1"	23,5		20		8520-0100 N3

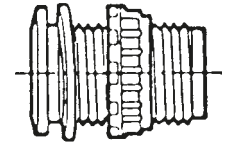

Behälteranschluss mit Außengewinde, komplett mit EPDM-Dichtungen, für einfache Gewindemontage in Behälterwandungen.

► PP

Behälteranschluss

Ge- winde	NW mm	Preis €	Mengen- staffel ab	Staffel- preis €	Artikel-Nr.
1/2"	13,5		10		8530-0012 N3
3/4"	18		10		8530-0034 N3
1"	24		10		8530-0100 N3

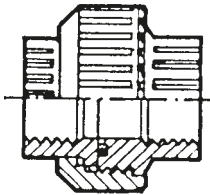
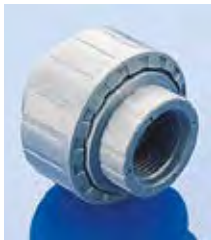

Verschraubung mit Innengewinde, ermöglicht einfaches Lösen von Rohrverbindungen.

► PP

Verschraubung

Ge- winde	NW mm	Preis €	Mengen- staffel ab	Staffel- preis €	Artikel-Nr.
1/2"	17,5		10		8510-0012 N3
3/4"	21,5		10		8510-0034 N3
1"	26,5		10		8510-0100 N3

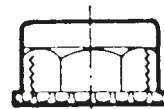

Verschlusskappe mit Innengewinde.

► PP

Verschlusskappen

Gewinde	Preis €	Mengen- staffel ab	Staffel- preis €	Artikel-Nr.
1/2"		10		8535-0012 N3
3/4"		10		8535-0034 N3
1"		10		8535-0100 N3

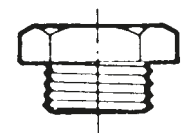
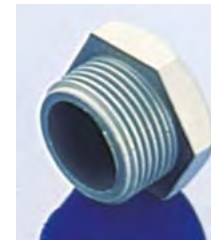

Verschluss-Stopfen mit Außengewinde.

► PP

Verschluss-Stopfen

Gewinde	Preis €	Mengen- staffel ab	Staffel- preis €	Artikel-Nr.
1/2"		10		8536-0012 N3
3/4"		10		8536-0034 N3
1"		10		8536-0100 N3

VacuMan Vakuumpumpe

Einhändig bedienbare Handpumpe zur netzunabhängigen Vakuum- oder Druckerzeugung (z.B. Vakuumfiltration, Probenahme, Evakuierung von Exsikkatoren). Wartungsfrei, selbstschmierend, weitgehend korrosionsbeständig. Anschluss für Schläuche mit 6,4 mm Innen-Ø. In PVC oder Aluminium für starke Beanspruchung lieferbar.



- ▶ Mit oder ohne Manometer
- ▶ Probenahme-Set mit Saugschlauch und Probenbehälter und Adapter-Set für Schläuche von 5 bis 14 mm als Zubehör erhältlich

VacuMan Druck- und Vakuumpumpe



- ▶ Mit Manometer
- ▶ Adapter-Set für Schläuche von 5 bis 14 mm als Zubehör erhältlich

VacuMan Vakuumpumpe

Manometer	Hub ca. ml	Material	Unterdruck mbar	Preis €	Artikel-Nr.	
nein	32	PVC	- 850		5620-0360	N3
ja	16	PVC	- 850		5620-1180	N3
ja	32	PVC	- 850		5620-1360	N3

Zubehör

Bezeichnung	Preis €	Artikel-Nr.	
Adapter-Set für Schläuche von 5 bis 14 mm		5620-0010	N3
Probenahme-Set mit Saugschlauch und Probenbehälter		5620-0020	N3

VacuMan Druck- und Vakuumpumpe

Manometer	Material	Hub ca. ml	Unterdruck mbar	Druck max. bar	Preis €	Artikel-Nr.		
ja	PVC	16	- 850	+ 2		5620-2180	N3	
ja	Aluminium	16	- 850	+ 2		5620-2181	N3	

Zubehör

Bezeichnung	Preis €	Artikel-Nr.	
Adapter-Set für Schläuche von 5 bis 14 mm		5620-0010	N3
Probenahme-Set mit Saugschlauch und Probenbehälter		5620-0020	N3

Wasserstrahlpumpe



- ▶ PP, PTFE, FKM
- ▶ Dauergebrauchstemperatur max. 80 °C
- ▶ Inkl. Reduzierstück auf 1/2"

Die Wasserstrahlpumpe dient zum Absaugen von Flüssigkeiten und Dämpfen und zur Erzeugung von Vakuum. Einfache Bedienung und leichte Reinigung. Sehr niedriger Wasserverbrauch, konstanter Enddruck und hohes Saugvermögen.

Saugleitungsanschluss: Olive 6 – 9 mm Außen-Ø, Schraubkappe GL 14. Wasserverbrauch bei 3,5 bar Fließdruck und 12°C Wassertemperatur: ca. 190 l/h bei 3,5 bar (absolut). Zur Evakuierung eines 1 l-Druckbehälters von Normal- auf Enddruck werden 6 l Wasser benötigt.

Saugvermögen bei 3,5 bar Fließdruck und 12°C Wassertemperatur: 400 l/h Auspumpzeit für einen 1 l-Druckbehälter von Normaldruck auf 100 mbar: 60 sec. (± 10 sec.).

Enddruck bei 3,5 bar Fließdruck und 12°C Wassertemperatur: < 16 mbar. Der Vakuumanschluss ist abschraubbar und mitgelieferte Adapter bieten vielseitige Anschlussmöglichkeiten an das Wasserleitungsnetz.

Wasserstrahlpumpe

Preis €	Mengenstaffel ab	Staffelpreis €	Artikel-Nr.
	10		9668-0200 N3
Zubehör			
Bezeichnung		Preis €	Artikel-Nr.
Reduzierstück auf 3/8"			9668-0010 N3
Reduzierstück auf M 22 x 1 (Perlatorgewinde)			9668-0011 N3

Membran-Vakuumpumpe AirJet Mini



Die einköpfige Membran-Vakuumpumpe AirJet Mini eignet sich für vielfältige Anwendungen im Labor und der Industrie. Die trockenlaufende Membran-Vakuumpumpe fördert, verdichtet und evakuiert 100% ölfrei, somit ohne zu verfälschen oder zu verunreinigen, und kann auch als Kompressor eingesetzt werden. AirJet Mini dient zum Fördern und Evakuieren von Luft und neutralen oder leicht aggressiven bzw. korrosiven Gasen und Dämpfen.

- ▶ Gewicht 1,9 kg, Abmessungen LxBxH 164/90/141 mm
- ▶ Schlauchanschluss ID 4 mm
- ▶ Wartungsfrei, umweltfreundlich
- ▶ Hohe Gasdichtigkeit
- ▶ Sehr leise und schwingungsarm



! Achtung! „Liste der chemischen Beständigkeiten“ beachten!

① Membran-Vakuumpumpe/Kompressor AirJet Mini

Ausführung	Förderleistung ca. l/min	Unterdruck mbar	Druck max. bar	Preis €	Artikel-Nr.
EPDM Membran	6	100	2,4		5625-2000 N2
PTFE Membran	5,5	160	2,5		5625-2001 N2

Zubehör

Bezeichnung	Preis €	Artikel-Nr.
② Feinregulierkopf AirJet Mini		5625-2002 N2
③ Geräuschkämpfer AirJet Mini		5625-2003 N2

Exsikkator



Exsikkatoren aus Kunststoff, bruchunempfindlich, leichtgewichtig und vakuumtauglich. Der Hahn ist geeignet für ein Vakuum bis 980 mbar. Unterteil und Locheinsatz aus Polypropylen. Deckel aus Polycarbonat, glasklar mit Rückschlag- und Belüftungsventil. Abdichtung mit O-Ring aus Polychlorbutadien-Kautschuk. Dauertemperatur max. + 60°C.

- ▶ Schlauchanschluss passend für Schläuche mit Innen-Ø 8,5 mm
- ▶ Lieferung inkl. O-Ring
- ▶ Lochplatte und weitere O-Ringe als Zubehör erhältlich

Exsikkator						
Innen-Ø mm	Außen-Ø mm	Höhe mm	Preis €	Mengenstaffel ab	Staffelpreis €	Artikel-Nr.
150	175	190		5		9791-0150 N3
200	235	230		5		9791-0200 N3
250	285	300		5		9791-0250 N3
Zubehör						
Bezeichnung	Preis €	Artikel-Nr.				
Lochplatten für Exsikkator für Innen-Ø 150 mm		9791-0151 N3				
Lochplatten für Exsikkator für Innen-Ø 200 mm		9791-0201 N3				
Lochplatten für Exsikkator für Innen-Ø 250 mm		9791-0251 N3				
O-Ringe für Exsikkator für Innen-Ø 150 mm		9791-0152 N3				
O-Ringe für Exsikkator für Innen-Ø 200 mm		9791-0202 N3				
O-Ringe für Exsikkator für Innen-Ø 250 mm		9791-0252 N3				

Quecksilber-Aufsammler

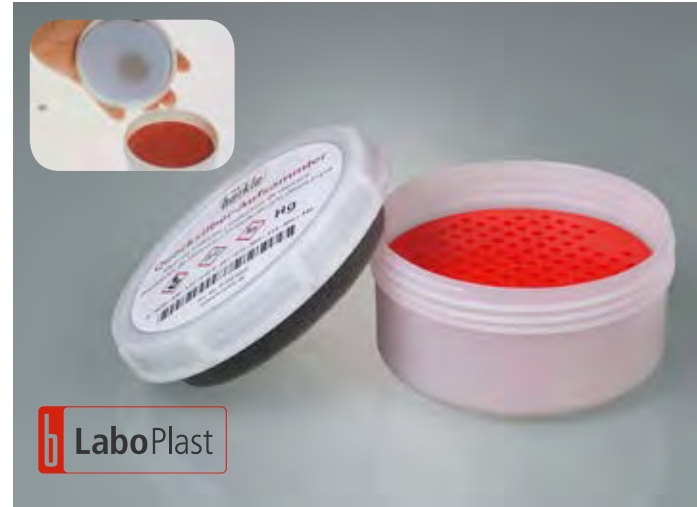

Mit dem Bürkle Quecksilber-Aufsammler kann verschüttetes Quecksilber unkompliziert aufgesammelt und wieder verwendet werden. Der Quecksilber-Aufsammler besteht aus einer Dose mit einer im Schraubdeckel eingeklebten Spezial-Schaumstoffeinlage. Drückt man die Schaumstoffeinlage leicht auf verschüttetes Quecksilber, öffnen sich deren Poren und saugen die Quecksilberkügelchen auf. Beim Zuschrauben des Deckels lösen sich die Kügelchen und fallen durch die perforierte Trennscheibe in die Dose.

Quecksilber-Aufsammler			
Preis €	Mengenstaffel ab	Staffelpreis €	Artikel-Nr.
	10		9789-0001 N4
Zubehör			
Bezeichnung	Preis €	Artikel-Nr.	
Ersatz- Schaumstoffeinlage für Quecksilber - Aufsammler		9789-0002 N4	

Eyes Fresh Mini-Augendusche



Mini-Augendusche ideal für Labor, Abfüllstationen oder alle Arbeitsplätze, an denen mit aggressiven Stoffen gearbeitet wird. Eyes Fresh lässt sich auf jeden herkömmlichen Kaltwasserhahn montieren. Durch Knopfdruck kann von Augendusche auf Perlwasser zum Waschen umgestellt werden (wird beim Schließen des Wasserhahns wieder auf AugendusCHFunktion zurückgestellt). Passend für Wasserhähne mit Außengewinde M22x1, 1/2" oder 3/8".

Bei ausreichendem Wasserdruck Leistung gemäß DIN EN 15154-2.

Eyes Fresh Mini-Augendusche



Ausführung	Preis €	Mengenstaffel ab	Staffelpreis €	Artikel-Nr.
Perlwasser auf Knopfdruck		5		2515-0100 N4

Augenspülflasche



Ungefüllte Flasche für 600 ml Inhalt, durch Kippventil und Staubschutzkappe auslaufsicher. Anleitung (in deutscher Sprache) aufgedruckt, aus transparentem PE.

Augenspülflasche



Preis €	Mengenstaffel ab	Staffelpreis €	Artikel-Nr.
	10		2507-2000 N3

Halter für Augenspülflasche

Preis €	Mengenstaffel ab	Staffelpreis €	Artikel-Nr.
	10		2507-2001 N3

HotGrip



Handschutz aus hoch kälte- und hitzebeständigem Silikonkautschuk. Schützt Finger und Hände vor Verbrennungen und Vereisungen beim Umgang mit Geräten, die extreme Temperaturen aufweisen. HotGrip ist unempfindlich gegenüber Temperaturen von -50°C bis $+200^{\circ}\text{C}$ (kurzfristig bis $+250^{\circ}\text{C}$). Tiefgekühlte, heiße oder gar siedende Substanzen bzw. Geräte können sicher gehandhabt und abgestellt werden. Silikonkautschuk ist extrem elastisch und rutschfest, so können selbst glatte Geräte, wie heiße Glaskolben, sicher angefasst werden.

HotGrip						
Ausführung	Farbe	Preis €	Mengenstaffel ab	Staffelpreis €	Artikel-Nr.	
für die ganze Hand	rot		10		9768-0001	N3
für Daumen und einen Finger	weiß		10		9768-0002	N3
für Daumen und 2-3 Finger	weiß		10		9768-0003	N3

Schutzhandschuhe Rubiflex



Mit kurzer oder langer Stulpe. Sicheres Arbeiten mit Fetten, Mineralölen, Lösungsmitteln und vielen Säuren und Laugen.

- ▶ Aus Nitril
- ▶ Sehr flexibel, weicher Griff
- ▶ Hohe Abrieb- und Schnittfestigkeit
- ▶ Angenehme Baumwoll-Interlock-Innenseite
- ▶ Nach EN 374-Norm

Achtung! „Liste der chemischen Beständigkeiten“ beachten!

Schutzhandschuhe Rubiflex						
Ausführung	Länge cm	Preis €	Mengenstaffel ab	Staffelpreis €	Artikel-Nr.	
Standard	37		10		2507-0002	N3
lange Stulpe	60		10		2507-0003	N3

Normstopfen Silikonkautschuk



Die Stopfen sind durchsichtig, chemisch-biologisch neutral, lebensmittelecht nach BfR-Empfehlung XV und FDA § 177.2600.

- ▶ Temperaturbeständig von -60 °C bis +200 °C, kurzfristig bis +230 °C
- ▶ Sterilisierbar
- ▶ Toxisch einwandfrei

Normstopfen Silikonkautschuk



Ø unten mm	Ø oben mm	Höhe mm	Preis €	Mengen-staf-fel ab	Staf-fel-preis €	Artikel-Nr.
5	9	20		100		9764-0610 N3
8	12	20		100		9764-0913 N3
10,5	14,5	20		100		9764-1115 N3
14	18	20		100		9764-1418 N3
17	22	25		100		9764-1621 N3
18	24	30		100		9764-1924 N3
21	27	30		100		9764-2227 N3
26	32	30		100		9764-2531 N3
29	35	30		100		9764-2834 N3

Normstopfen PVC



Labor-Normstopfen aus PVC mit guter chemischer Beständigkeit gegenüber Säuren und Laugen.

- ▶ PVC, weich, rot



! Achtung! „Liste der chemischen Beständigkeiten“ beachten!

Normstopfen PVC



Ø unten mm	Ø oben mm	Höhe mm	Preis €	Mengen-staf-fel ab	Staf-fel-preis €	Artikel-Nr.
7	10	18		100		9763-0610 N3
9	13	20		100		9763-0913 N3
11	15	20		100		9763-1115 N3
14	18	20		100		9763-1418 N3
16	21	24		100		9763-1621 N3
19	24	25		100		9763-1924 N3
22	27	24		100		9763-2227 N3
25	31	29		100		9763-2531 N3
28	34	30		100		9763-2834 N3
31	38	33		100		9763-3138 N3
34	41	35		100		9763-3441 N3
42	49	34		100		9763-4249 N3
46	53	39		100		9763-4654 N3

Stopfen PE für Normschliffe



Stopfen aus PE, hohl mit Dichtringen und Achtkant-Griff.

- ▶ PE

Stopfen aus PE für Normschliffe



NS	Ø unten mm	Ø oben mm	Preis €	Mengen-staf-fel ab	Staf-fel-preis €	Artikel-Nr.
7/16	5,9	7,5		100		9760-0716 N3
10/19	8,2	10		100		9760-1019 N3
12/21	10,4	12,5		100		9760-1221 N3
14/23	12,1	14,5		100		9760-1423 N3
19/26	16,4	19		100		9760-1926 N3
24/29	21,1	24		100		9760-2429 N3
29/32	25,8	29		100		9760-2932 N3
34/35	31	34,5		100		9760-3435 N3
45/40	41	45		100		9760-4045 N3

fishclip



Klemmstopfen aus Silikon



Klemmverschraubung



Klemmverschraubung mit NS Kern

Mit fishclip werden Zellkulturen, abrasive Medien und andere mechanisch empfindliche Flüssigkeiten schonend gerührt. Kein Zermahlen von Biokatalysatoren wie Enzymen oder Zellen. Kein Zerkratzen von Gefäßböden, keine Zerstörung von Gefäßen durch „herumspringende“ Magnetrührstäbchen. Auch für enge Gefäßöffnungen. Mit fishclip kann in jeder Art von Gefäßen wie Bechern, Flaschen, Erlenmeyer- und Rundkolben schonend gerührt werden.

- ▶ PVDF, autoklavierbar, hervorragend chemisch beständig
- ▶ Rotor 15 mm Ø
- ▶ Gasdicht
- ▶ Haltestange 250 mm lang
- ▶ Inkl. Rührstäbchen

Magnetrührer im Lieferumfang nicht enthalten.

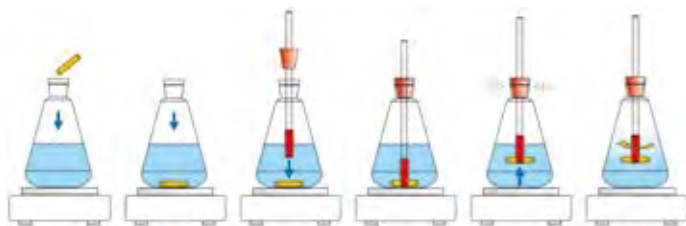

LaboPlast

fishclip					
Farbe	Passend zu Rührstäbchen Ø mm	Preis €	Mengenstaffel ab	Staffelpreis €	Artikel-Nr.
blau	6		10		8280-0006 N4
rot	8		10		8280-0008 N4
Zubehör					
Bezeichnung		Preis €			Artikel-Nr.
Klemmstopfen für fishclip, für NS 29/32					8280-0253 N4
Klemmstopfen für fishclip, für NS 19/26					8280-0257 N4
Klemmverschraubung für fishclip Gewinde GL 25, rot					8280-0254 N4
Klemmverschraubung für fishclip Gewinde GL 32, grau					8280-0255 N4
Klemmverschraubung für fishclip Gewinde GL 25, rot, mit NS-Adapter 19/26					8280-0256 N4
Klemmverschraubung für fishclip Gewinde GL 32, grau, mit NS-Adapter 29/32					8280-0321 N4
Magnetrührstäbchen, einzeln, Länge 15 mm, Ø 6 mm					8271-1506 N3
Magnetrührstäbchen, einzeln, Länge 20 mm, Ø 6 mm					8271-2006 N3
Magnetrührstäbchen, einzeln, Länge 25 mm, Ø 6 mm					8271-2506 N3
Magnetrührstäbchen, einzeln, Länge 30 mm, Ø 6 mm					8271-3006 N3
Magnetrührstäbchen, einzeln, Länge 40 mm, Ø 8 mm					8271-4008 N3
Magnetrührstäbchen, einzeln, Länge 50 mm, Ø 8 mm					8271-5008 N3

Magnetrührstäbchen



Zylindrische Rührstäbchen mit glatter Oberfläche, vielseitig einsetzbar.

- ▶ PTFE opak
- ▶ Max. Gebrauchstemperatur +270°C
- ▶ Hohe Dauermagnetkraft und lange Lebensdauer

Magnetrührstäbchen-Set besteht aus zehn der gebräuchlichsten Stäbchen, komplett in glasklarer Box.

- ▶ je 1 Stück 15 x 6 mm, 30 x 7mm
- ▶ je 2 Stück 20 x 7 mm, 25 x 7 mm, 40 x 7 mm, 50 x 7 mm

Magnetrührstäbchen, einzeln

Länge mm	Ø mm	Passend für fishclip	Preis €	Mengenstaffel ab	Staffelpreis €	Artikel-Nr.
15	6	Ja		10		8271-1506 N3
20	6	Ja		10		8271-2006 N3
20	7	nein		10		8271-2007 N3
25	6	Ja		10		8271-2506 N3
25	7	nein		10		8271-2507 N3
30	6	Ja		10		8271-3006 N3
30	7	nein		10		8271-3007 N3
40	7	nein		10		8271-4007 N3
40	8	Ja		10		8271-4008 N3
50	7	nein		10		8271-5007 N3
50	8	Ja		10		8271-5008 N3
80	10	nein		10		8271-8010 N3

Magnetrührstäbchen Set

Ausführung	Preis €	Mengenstaffel ab	Staffelpreis €	Artikel-Nr.
Set aus zehn Stäbchen		5		8271-1000 N3

Rührpaddel



Rührpaddel aus Polypropylen für schonendes Rühren in Kunststoff- und Glasgefäßen.

- ▶ PP
- ▶ Bruchsicher
- ▶ Verwindungssteif
- ▶ Gesamtlänge 1,17 m bzw. 1,71 m



Rührpaddel

Länge mm	Breite mm	Gesamtlänge cm	Preis €	Artikel-Nr.
155	130	117		8203-2100 N3
190	167	171		8203-3150 N3

Chemische Beständigkeit

Chemikalie	Formel	CAS-Nr.	Konzentration	Gefahrenhinweis	Entzündlich	Material																								
						HDPE	LDPE	PA	PC	PETG	PMP	POM	PP	PS	PSU	PVC HART	PVC WEICH	SAN	ECTFE/ETFE	FEP	PTFE	PVDF	EPDM	FKM/FKM	NBR	SI	AL	V2A	V4A	
Aceton	C ₃ H ₆ O	000067-64-1		F, Xi	X	1/1	3/3	1/0	4/4	4/4	2/3	1/3	1/3	4/4	4/4	4/4	0/0	4/4	2/3	(1)	1/1	3/4	1/0	4/4	4/4	0/0	1/1	1/1	1/1	
Ameisensäure	CH ₂ O ₂	000064-18-6	98-100 %	C		1/1	1/2	4/4	3/4	0/0	1/3	4/4	1/3	3/4	3/3	3/4	1/3	3/4	1/1	(1)	1/1	1/1	3/4	4/4	4/4	0/0	1/0	1/3	1/2	
Benzin	C ₈ H ₁₂ -C ₁₂ H ₂₆	086290-81-5		F, Xn, N	X	2/3	3/4	1/0	3/3	(2)	2/3	1/2	3/4	4/4	3/3	2/4	0/0	0/4	1/1	1/1	1/1	1/1	4/4	(1-3)	3/0	0/0	1/1	1/1	1/1	
Calciumchlorid	CaCl ₂	010043-52-4	wässrig	Xi		1/1	1/1	1/0	1/0	1/0	1/1	(3)	1/1	1/1	1/0	1/3	1/0	1/1	1/1	1/1	1/1	1/1	1/0	1/1	1/1	0/0	3/3	1/2L	1/2L	
Chlor	Cl ₂	007782-50-5	10 % nass	T		3/4	3/4	4/4	2/3	4/4	2/4	4/4	4/4	4/4	4/4	1/2	0/0	4/4	1/1	1/1	1/1	(2)	2/0	3/0	4/4	0/0	4/4	4/4	4/4	
Chloroform	CHCl ₃	000067-66-3	100 %	Xn		3/4	4/4	3/4	4/4	4/4	4/4	4/4	3/4	4/4	4/4	4/4	4/4	4/4	2/3	1/1	1/1	1/1	4/4	3/4	4/4	0/0	(3)	1/1	1/1	
Ethanol	C ₂ H ₆ O	000064-17-5	96 %	F	X	1/0	1/3	1/0	1/3	1/1	1/2	1/2	1/1	3/4	1/2	1/3	3/0	1/3	1/1	1/1	1/1	1/1	1/0	3/0	3/3	0/0	1/1	1/1	1/1	
Flusssäure	HF	007664-39-3	70 %	T+, C		0/0	1/3	4/4	4/4	4/4	0/0	4/4	1/3	4/4	4/4	1/4	3/0	0/0	0/0	(1)	1/1	1/1	3/4	(3)	4/4	0/0	4/4	4/4	4/4	
Formaldehydlösung	CH ₂ O	000050-00-0	40 %	T		1/2	2/3	1/3	1/2	1/0	1/2	1/2	1/2	4/4	2/3	2/3	3/3	0/4	1/1	1/1	1/1	1/1	1/0	3/0	(3)	0/0	1/1	1/1	1/1	
Fotoentwickler	—	—		?		1/3	1/1	4/4	(2)	1/0	0/0	1/3	1/2	0/0	1/0	1/3	1/0	0/0	0/0	(1)	1/1	1/1	3/0	1/0	1/0	0/0	1/1	1/0	1/0	
Heizöl	—	—		Xn		3/3	3/4	1/0	3/3	1/0	2/3	1/1	1/3	3/4	1/2	1/1	3/3	1/1	1/1	1/1	1/1	1/1	4/4	1/1	1/1	0/0	1/1	1/1	1/1	
Isopropanol	C ₃ H ₈ O	000067-63-0	techn. rein	F	X	1/1	1/1	1/0	1/2	1/0	1/2	1/0	1/1	2/2	1/2	1/2	4/4	1/4	1/1	1/1	1/1	1/1	1/0	1/1	3/3	0/0	(2)	(1)	(1)	
Königswasser	HNO ₃ + HCl	008007-56-5		C		4/4	4/4	4/4	4/4	4/4	3/3	4/4	4/4	4/4	4/4	4/4	4/4	3/4	1/1	(2)	1/1	3/0	4/4	4/4	4/4	0/0	4/4	4/4	4/4	
Methylethylketon (MEK)	C ₄ H ₈ O	000078-93-3		F	X	1/3	3/4	1/0	4/4	4/4	4/4	1/2	1/3	4/4	4/4	4/4	4/4	4/4	2/3	1/1	1/1	3/4	3/0	4/4	4/4	0/0	(1)	(1)	(1)	
Natriumhydroxid	NaHO	001310-73-2	50 %	C+		1/1	1/1	1/0	4/4	4/4	1/1	1/3	1/1	2/2	1/1	1/2	0/0	0/3	1/1	1/1	1/1	3/3	1/0	3/4	3/3	0/0	4/4	1/3	1/3	
Perchloroethylen (PER)	C ₂ Cl ₄	000127-18-4		Xn		4/4	4/4	4/4	4/4	3/4	4/4	1/3	4/4	4/4	4/4	4/4	4/4	3/3	1/1	1/1	1/1	1/1	4/4	2/3	4/4	0/0	(3)	0/0	0/0	
Phosphorsäure	H ₃ PO ₄	007664-38-2	85 %	C		1/1	1/1	4/4	1/2	0/0	1/2	4/4	1/2	1/2	1/1	1/2	1/1	1/2	1/1	1/1	1/1	1/1	1/1	4/0	1/1	4/4	0/0	4/4	2/4	1/3
Salpetersäure	HNO ₃	007697-37-2	50 %	C+		2/4	3/4	4/4	4/4	(2)	2/4	4/4	3/4	4/4	2/3	2/3	0/0	0/3	1/1	1/1	1/1	1/1	4/4	1/0	4/4	0/0	4/4	1/2	1/2	
Salzsäure	HCl	007647-01-0	35 %	C		1/1	1/1	4/4	4/4	(4)	1/2	4/4	1/2	3/3	1/1	2/3	3/3	1/3	1/1	1/1	1/1	1/1	3/0	1/2	4/4	0/0	4/4	4/4	4/4	
Schwefelsäure	H ₂ SO ₄	007664-93-9	95 %	C+		3/4	3/4	4/4	4/4	4/4	2/2	4/4	3/4	4/4	4/4	2/4	0/0	4/4	1/1	1/1	1/1	1/1	4/4	1/1	4/4	0/0	4/4	1/3	1/3	
Spiritus	C ₂ H ₆ O	—		F	X	1/0	1/3	1/0	1/3	1/1	1/2	1/2	1/1	3/4	1/2	1/3	3/0	1/3	1/1	1/1	1/1	1/1	1/0	3/0	3/3	0/0	1/1	1/1	1/1	
Terpentinöl	—	008006-64-2		Xn	X	2/2	3/4	1/0	4/4	1/0	3/3	1/1	4/4	4/4	4/4	2/3	4/4	3/3	1/1	1/1	1/0	1/3	4/4	1/1	3/3	0/0	1/1	1/1	1/1	
Trichlorethylen (TRI)	C ₂ HCl ₃	000079-01-6	100 %	Xn		3/4	4/4	3/0	4/4	4/4	4/4	4/4	4/4	4/4	4/4	4/4	4/4	0/4	1/2	1/1	1/0	1/1	4/4	1/3	4/4	0/0	1/3	1/1L	1/1L	
Xylol	C ₈ H ₁₀	001330-20-7		(F), Xn	X	3/4	3/4	1/0	4/4	0/0	3/4	1/2	4/4	4/4	4/4	4/4	4/4	4/4	1/2	1/1	1/0	1/3	4/4	1/3	4/4	0/0	1/1	1/1	1/1	

Je Medium sind 2 Werte angegeben, linke Zahl = Wert bei + 20°C, rechte Zahl = Wert bei + 50°C Temperatur.

1 = sehr gut beständig, 2 = gut beständig, 3 = eingeschränkt beständig, 4 = nicht beständig, 0 = keine Angabe vorhanden,

K = keine allgemeinen Angaben möglich, L = Gefahr von Lochfraß oder Spannungsrisskorrosion, eingeklammerte Werte sind Schätzwerte.

Gefahrenhinweise: C = ätzend, F = entzündlich, F+ = hochentzündlich, O = brandfördernd, T = giftig, T+ = sehr giftig, Xn = mindergiftig, Xi = reizend

Wichtiger Hinweis

Die Tabellen „Chemische Beständigkeit von Kunststoffen“ und „Kunststoffe und ihre Eigenschaften“ sowie Angaben zur chemischen Beständigkeit in den jeweiligen Produktbeschreibungen, wurden aufgrund von Angaben verschiedener Rohstoffhersteller aufgelistet.

Die Werte beziehen sich ausschließlich auf Labortests mit Rohstoffen. Daraus gefertigte Kunststoffteile unterliegen oftmals Einflüssen, die in Labortests nicht erkannt werden können (Temperatur, Druck, Materialspannungen, Einwirkung chemischer Substanzen, Konstruktionsmerkmale etc.). Die angegebenen Werte können aus diesen Gründen nur als Richtlinie dienen. In Zweifelsfällen empfehlen wir unbedingt einen Test durchzuführen. Ein Rechtsanspruch kann aus diesen Angaben nicht abgeleitet werden, wir schließen jegliche Gewähr und Haftung aus. Allein die chemische und mechanische Beständigkeit reicht nicht für die Beurteilung der Gebrauchsfähigkeit eines Produktes aus, insbesondere sind z.B. die Vorschriften bei brennbaren Flüssigkeiten (Ex-Schutz) zu berücksichtigen.

Ausführliche Tabelle zum kostenlosen Download im Internet

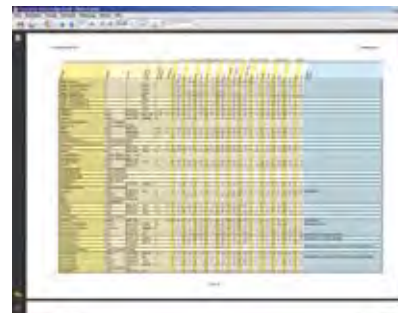

- Über 1600 Medien
- Mit Viskositätstabelle
- CAS-Nummern
- Kostenlos
- www.buerkle.de/chemische-bestaendigkeit.html

Kunststoffe, Materialeigenschaften | Übersicht der chemischen Beständigkeit

E-CTFE	Ethylen-Chlortrifluorethylen (Halar)	PA	Polyamid	PSU	Polysulfon
FEP	Tetrafluorethylen-Perfluorpropylen (Teflon, FEP)	PC	Polycarbonat	PTFE	Polytetrafluorethylen (Teflon)
PETG	Polyethylenterephthalat	PFA	Perfluoralkoxy (Teflon, PFA)	PVC	Polyvinylchlorid
FPM/FKM	Fluor-Polymer (Viton)	PMP	Polymethylpenten (TPX)	PVDF	Polyvinylidenfluorid
HDPE	Polyethylen hoher Dichte	PP	Polypropylen	SAN	Styrol-Acrylnitril
LDPE	Polyethylen niedriger Dichte	PS	Polystyrol	SI	Silikon-Kautschuk

Kunststoff Abkürzung	Temperatur		Dampf 121 °C ⁴⁾	Sterilisation ⁵⁾			chemisch Formalin, Ethanol	Transparenz	Flexibilität	Spez. Gewicht g/cm ³	Wasser- aufnahme %
	max. 1) °C	min. 2) °C		Gas Ethylenoxid	Strahlen 2,5 kGy						
E-CTFE	+ 150°	- 100°	ja	ja	nein	ja	ja	transparent	mäßig	1,70	< 0,10
FEP	+ 205°	- 255°	ja	ja	nein	ja	ja	transparent	hervorragend	2,15	< 0,01
FPM/FKM	+ 200°	- 20°						schwarz	gut	1,90	
HDPE	+ 110°	- 50°	nein	ja	ja	ja	ja	transparent	steif	0,95	0,01
LDPE	+ 95°	- 50°	nein	ja	ja	ja	ja	transparent	ausgezeichnet	0,92	0,01
PA	+ 90°	- 0°	nein	ja	ja	ja	ja	transparent	steif	1,13	1,30
PC	+ 135°	- 135°	ja	ja	ja	ja	ja	klar	starr	1,20	0,35
PFA	+ 250°	- 270°	ja	ja	nein	ja	ja	transparent	ausgezeichnet	2,15	0,03
PMP	+ 175°	- 150°	ja	ja	ja	ja	ja	glasklar	starr	0,83	0,01
PP	+ 135°	5°	ja	ja	nein	ja	ja	transparent	starr	0,90	0,02
PS	+ 70°	- 20°	nein	nein	ja	ja	ja	glasklar	starr	1,05	0,05
PSU	+ 165°	- 100°	ja	ja	ja	ja	ja	klar	steif	1,24	0,30
PTFE	+ 270°	- 270°	ja	ja	nein	ja	ja	opak	ausgezeichnet	2,25	< 0,01
PVC	+ 70°	- 30°	nein ³⁾	ja	nein	ja	ja	klar	starr	1,35	0,06
PVDF	+ 160°	- 4°	ja	ja	ja	ja	ja	transparent	starr	1,78	0,04
SAN	+ 95°	- 40°	nein	ja	nein	ja	ja	glasklar	starr	1,03	0,05
SI	+ 180°	- 60°	ja	ja	nein	ja	ja	transparent	ausgezeichnet	1,10	
PETG	+ 70°	+ 5°	nein	k.A.	k.A.	ja	ja	glasklar	starr	1,78	0,70

1) kurzfristig auch höher
2) Versprödungstemperatur
3) Ausgenommen PVC-Schläuche, die bis 121 °C dampfsterilisierbeständig sind.
4) Häufiges Dampfsterilisieren führt zu Festigkeitsverlust!
5) Geräte vorher mit destilliertem Wasser reinigen (Vermeidung von Spannungsrisskorrosion). Bei geschlossenen Gefäßen Verschluss entfernen oder leicht öffnen, erst nach dem Abkühlen verschrauben.

Substanzgruppen bei 20 °C	ABS	ECTFE	HDPE	LDPE	PA	PC	PMP	PP	PS	PTFE/FEP/PFA	PVC	SAN	SI
Aldehyde	-	+	+	+	0	0	0	+	-	+	-	-	0
Alkohole alipathisch	+	+	+	+	0	+	+	+	+	+	+	+	+
Ester	-	+	0	0	+	-	0	0	-	+	-	-	0
Ether	-	+	0	-	+	-	-	-	-	+	-	-	-
Ketone	-	0	0	0	+	-	0	0	-	+	-	-	-
Kohlenwasserstoffe													
aliphatisch	-	+	+	0	+	0	0	+	-	+	+	-	-
aromatisch	-	+	+	0	+	-	-	0	-	+	-	-	-
halogeniert	-	+	0	-	0	-	-	0	-	+	-	-	-
Säuren, schwach/verdünnt	0	+	+	+	0	0	+	+	0	+	+	0	0
Säuren, stark/konzentriert	-	+	+	+	-	-	+	+	0	+	+	-	-
Säuren, oxidierend	-	0	0	0	-	-	0	0	-	+	-	-	-
Laugen	0	+	+	+	0	-	+	+	-	+	+	+	+

<p>+ = ausgezeichnete chem. Beständigkeit Permanente Einwirkung der Substanz verursacht innerhalb von 30 Tagen keine Schädigung des Kunststoffs. Der Kunststoff kann über Jahre resistent bleiben.</p>	<p>0 = gute/bedingte chemische Beständigkeit Ständige Einwirkung verursacht ab ca. 7 bis 30 Tagen geringfügige Schädigungen, die teilweise reversibel sind (Erweichen, Quellen, Verringern der mech. Festigkeit, Verfärbungen).</p>	<p>- = geringe chemische Beständigkeit Ständige Einwirkung bewirkt u.U. sofort Schädigungen des Kunststoffs. (Verringerung der mechanischen Festigkeit, Deformationen, Verfärbungen, Risse, Auflösung, Bruchgefahr).</p>
--	---	--

Gewindebestimmung | So finden Sie den passenden Adapter

Bei Kunststofffässern und Behältern gibt es die verschiedensten Gewindearten. Ein Teil ist genormt, nach DIN-, BSI- oder US-Norm. Außerdem gibt es herstellerspezifische Gewinde. Für die meisten Behältergewinde liefern wir passende Adapter, damit Ablasshähne, Pumpen und anderes Zubehör sicher montiert werden können. Damit der richtige Adapter bestellt werden kann, gehen Sie folgendermaßen vor:

1. Ermitteln Sie zunächst mit der Gewindetabelle das Behältergewinde.

Wenn möglich, verwenden Sie zum Messen eine Schieblehre. Die meisten Gewinde lassen sich jedoch auch mit einem Lineal hinreichend genau vermessen.

Wenn Ihr Behälter ein Außengewinde hat, so benötigen Sie einen Adapter mit Innengewinde. Ein Innengewinde am Behälter benötigt einen Adapter mit Außengewinde.

2. In der Adapterübersicht auf Seite 28 finden Sie die passenden Adapter.

Alle Gewindebezeichnungen beziehen sich direkt auf den Adapter. Wenn Ihr Behälter also ein $\frac{3}{4}$ " Außengewinde hat, so benötigen Sie einen Adapter mit $\frac{3}{4}$ " Innengewinde. Sollte der benötigte Adapter hier nicht zu finden sein oder können Sie das Gewinde nicht ermitteln, so senden Sie uns einfach einen Verschluss. Wir senden Ihnen dann den passenden Adapter



Beispiel

Ihr Behältergewinde ist ein Außengewinde und hat 71 mm Durchmesser. Sie wollen die Fasspumpe PP mit der Fassverschraubung (Artikel 5600-3130) einsetzen. In der Gewindetabelle ermitteln Sie den Gewindetyp. Es handelt sich um ein 71 mm-Gewinde. Sie benötigen einen Adapter mit 71 mm Innengewinde. Das Gewinde der Fassverschraubung ist 2" BSP /R2" außen. Sie benötigen also einen Adapter von 71 mm innen auf 2" BSP innen. In der Adaptertabelle auf Seite 28 finden Sie die entsprechende Artikelnummer 0600-1003.

Innengewinde	
⑫	35 mm - 2" BSP
⑬	51 mm - 2" BSP
⑭	DIN 61 - 2" BSP
⑮	63 mm - 2" BSP
⑯	DIN 71 - 2" BSP

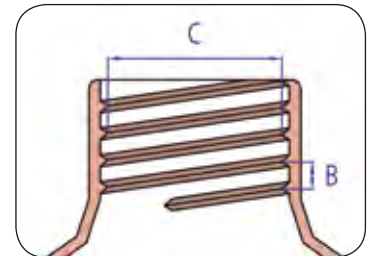
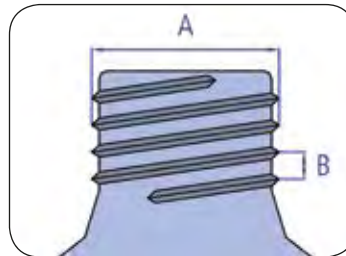

Gewindetabelle

Maß A mm	Maß B mm	Maß C mm	Gewinde Bezeichnung	Gewindeform
53	5	50,5	51 mm, DIN 51*)	Sägezahn
59-60	6	55,8	60 mm, DIN 60	Sägezahn
61	6	55,8	61 mm, DIN 61	Sägezahn
71	6	66,5	71 mm, DIN 71	Sägezahn
59	2,2	57,5	2" BSP/R2" Feingewinde Stahlfass	Sägezahn
64,5	5	60	63 mm, 64 mm BSI	Sägezahn
33,5	3	32,7	35 mm	Rund / Std.
69,5	5,5	65	2" Grobgewinde Mauser L-Ring	Sägezahn
56	3,5	52,5	Tri-Sure/2" Grobgew. v. Leer/Tri-sure	Sägezahn
63,2	4,25	57,5	US Fassgewinde	Sägezahn

*) alte und alternative Gewindebezeichnungen sind **halbfett** gedruckt

Verpackungsbehälter mit UN-Zulassung

Warum einen Behälter mit UN-Zulassung?

Verantwortlich für die Sicherheit im Versand ist derjenige, der eine Verpackung mit Gefahrgut befüllt und in den Verkehr bringt. In einem UN-zugelassenen Behälter können Sie gefährliche Güter ohne Umverpackung sicher transportieren und damit Kosten senken.

Was ist die „UN-Zulassung“?

Die UN hat über 6000 Gefahrstoffe nach Gefährlichkeitsgrad klassifiziert gelistet, der die Verpackungsgruppe bestimmt. Verpackungsgruppe I (X) entspricht einem hohen Gefährlichkeitsgrad des Füllguts, z. B. stark ätzend, Verpackungsgruppe II (Y) einem mittleren Gefährlichkeitsgrad und Verpackungsgruppe III (Z) weniger gefährlichen Stoffen.

In der UN-Zulassung ist die Bauart einer Verpackung zur Beförderung gefährlicher Güter beschrieben. Der Zulassungsschein wird von anerkannten Prüfinstituten ausgestellt. Bei einer serienmäßigen Fertigung muss der Hersteller gewährleisten, dass die festgelegten Spezifikationen der Bauart erfüllt und die Verpackungen entsprechend einem durch die Zulassungsstelle anerkannten und überwachten Qualitätssicherungsprogramm hergestellt und geprüft werden.

Prüfkriterien (Grenzdaten dürfen nicht überschritten werden)

- ▶ Chemische Verträglichkeit
- ▶ Temperatur
- ▶ Flammpunkt < 61 °C
- ▶ Fallhöhe
- ▶ Druck (d. h. Dampfdruck des Füllgutes plus Partialdruck evtl. vorhandener Gase)
- ▶ Verpackungsgruppe I, II, III (Dichte kg/l)
- ▶ Ggf. zulässige Verwendungsdauer ab Datum der Befüllung

Zulassungsnummern

- ▶ Die Kennzeichnung beinhaltet das Symbol für UN-geprüfte Verpackungen, den Code für das Behältermaterial, Verpackungsgruppe, Prüfdruck in kPa, Herstellungsjahr, Zulassungsland, Zulassungsstelle, Zulassungsnummer und Hersteller.
- ▶ Enthält die Zulassungsnummer statt der Angabe des Prüfdrucks in kPa an der entsprechenden Stelle einen Buchstaben (z. B. F oder S), ist die Verpackung nur für Feststoffe zugelassen, nicht für Flüssigkeiten.
- ▶ Neue Zulassungsnummern gelten für alle Transportarten, d. h. eine Beschränkung der Zulassung auf Straßen-, Eisenbahn-, See- oder Lufttransport entfällt.



Weithals-Chemikalien-Flasche
raumsparend, stabil
UN-Zulassung für
Feststoffe

Siehe Seite 163



UN-Flasche
UN-zertifizierte
Chemikalien-Flasche

Siehe Seite 173



Aluminium-Flasche

Siehe Seite 174



Transportflasche UN
mit UN-Zulassung für
Gefahrguttransporte

Siehe Seite 175



Kanister HDPE

Siehe Seite 184



Kanister elektrisch leitfähig
HDPE

Siehe Seite 185



Weithalsbehälter
sichere Befüllung
durch weite
Einfüllöffnung

Siehe Seite 191



1B1 / X / 250 / 15 / D / BAM 1234 XYZ

Symbol für
UN-geprüfte
Verpackungen

Code für das
Verpackungs-
material

Verpa-
ckungs-
gruppe

Prüfdruck in
kPa

Herstellungsjahr und
Zulassungsland

Zulassungsstelle, Zulassungs-
nummer und Hersteller

Inhalt | Alphabetisch nach Stichworten

A		Bodenprobenehmer GeoSampler	148	Einweg-Probennehmer	101, 121-134	Flaschen, Rund-	157
Abfüllgeräte LiquoFill für Flüssigkeiten	54, 55	Bodenprobenehmer Pürckhauer	148	Einweg-Stechheber	101	Flaschen, Spritz-	170
Abfüllgerät PastoFill für pastöse Substanzen	56	Brillen, Schutz-	60	Eisbohrer	147	Flaschen, Sprüh-	169
Ablasshahn Compact	45	Büretten	218	Eisgerät, Trocken-	150, 226	Flaschentragekasten	173
Ablasshähne StopCock	44	C		Eisprobennehmer	146	Flaschenträger	173
Abtropfbrett	224	Chemieschöpfer	102	Elektrische Fasspumpe Petro	37	Flaschen, Tropf-	172
Abtropfgestell	225	Chemikalien- Flaschen	162	Elektrische Pumpen	34	Flaschen, UN-geprüft	173, 175
Abtropf-Sicherheitsständer	57	CheMobil	236	Elektrisch leitfähig, Ablasshahn	47	Flaschen, Verpackungs-	156
AccuOne akkubetriebene Fasspumpe	35	ChemoSampler	106	EnergyOne netzbetriebene Fasspumpe	35	Flaschen, Weithals-	164
AccuOne / EnergyOne	34	ChemoSchöpfer	102	Enghals-Chemikalien-Flaschen	162	Fleischprobennehmer	146
Adapter, Gewinde-	28	close-it food & pharma	88	Enghalsflaschen, rund	156	Flüssigkeits-Sammler	103
Alu-Probennehmer	110	close-it Kontroll-Verschluss-Siegel	86, 87	Etiketten Abroller	91	FoodScoop	137
Akku-Schlauchpumpe	115	close-it tape	89	Exsikkator	256	Fotoschalen	202, 203
Allgemeines Pumpenzubehör	57	D		Eyes Fresh Mini-Augendusche	59, 257	Fußpumpe für Lösemittel	24
Allschicht-Bohrer	72	Dichtband, Gewinde-	57	F		Fußpumpen	12
Allschicht-Sammler	69	Dichtungen, Flach-	57, 251	Fasshahn Air	49	G	
Allzweckdosen rund	178	Dispolance	125	Fasshahn Edelstahl	50	Gasdichte Fasspumpe	30
Allzweckdosen vierkant	178	DispoPicker	124	Fasshahn Jumbo Reiberhahn	51	GeoSampler	148
Allzweckeimern	196, 207	DispoPipette	122	Fasshahn Messing	50	Gestell, Abtropf-	224
Allzweckflaschen mit Inhaltsskala	165	DispoTube	123	Fass-Kugelhähne PP	48	Gestell, Reagenzglas-	225
Allzweck-Lagerbehälter	188	Doppelmembran - Pumpe Ölfrei	40	Fasspumpe Edelstahl - Auslaufbogen	21	Gestell, Trichter-	209
Allzweckschalen / Laborschalen	200	Dosen, Schraub-	152, 176	Fasspumpe Edelstahl - Auslaufschlauch & Hahn	21	Gewindeadapter 3/4" LaboPlast®	29
Aluminium-Flasche	153, 174	Dosiergeräte	53	Fasspumpe für konzentrierte Säuren/Laugen	38	Gewindeadapter PP	28
Antistatik-Set	26	Dosierlötlöffel aus Edelstahl	138	Fasspumpe für Lösemittel	24, 39	Gewindedichtband	57
AquaSampler	119	Dosierpumpen	16	Fasspumpe für Mineralöle	39	Gewinde-Fittings	250, 251, 252, 253
Arbeitshandschuhe	58, 258	Dosi-Pump	16	Fasspumpe für Säuren und Laugen	38	Griffinbecher	212
Arbeitsschutz	58, 258	Drehkolbenpumpen	31	Fasspumpe für Säuredicht PP	30	Großbehälter	192
Auffangwannen	200	Dreiwegeventil	241	Fasspumpen	20	Gummistopfen	259
Augendusche, Mini-	59, 257	Durchflussschlauch	227	Fasspumpen Edelstahl	20, 21	H	
Augenschutzbrillen	60	Drucksprüher	170	Fasspumpen PP	18, 19	Hahn, Auslauf-/Ablass-	48
Augenschutz / Schutzbrillen	60, 61	Durchflussanzeiger	236	Fasspumpen Ultrarein PTFE	17	Hahn, Kugel-	48
Augenspülflasche	59, 257	Durchflusszähler	40	Fasspumpenzubehör	27	Handhebelpumpe Alu	31
Auslaufhahn	48	Durchlaufhahn	48	Fasspumpe PP - Auslaufbogen	19	Handschuhe, Schutz-	58, 258
Auslaufhähne IBC	52	Duschen	59, 257	Fasspumpe PP - Auslaufschlauch & Hahn	19	Handseilspulen	120
B		E		Fass-Schlüssel	57	Hebelpumpe	32
Becher Edelstahl	105	EasySampler	71	Fassventil	51	Hebelpumpe Kolbenstange Edelstahl	32
Becher, Griffin	212	EasyScoop	136	Fassverschraubungen	27	Hebelpumpe Kolbenstange Stahl verzinkt	32
Becher, Labor	212	Edelstahlbehälter	194	fishclip	260	Hebelpumpe Kompakt	33
Becher, Mess-	211	Edelstahlfasspumpe	20, 24	Fittings	236	Hitzeschutz	258
BeefSteaker	146	Edelstahlhähne	135	Flachdichtungen	57, 251	Hochschulterflaschen	157
Behälter, Edelstahl-	194	Edelstahlhähne	97, 102	Flachmann - der Raumparkanister	182, 183	HotGrip	258
Behälter, Entsorgungsg-	191	Eimer	196, 205, 206, 207	Flasche mit Kindersicherung, Enghals	166	I	
Behälter, Norm-	189	Eimer HDPE	207	Flaschen, Aluminium-	153, 174, 175	IceSampler	146
Behälterpumpen	25	Einmalpipette PS	220	Flaschen, Enghals-	156	Industrie-Eimer mit Metallbügel	206
Behälter, rechteckig oder rund	193	Einwegpipetten LDPE	220	Flaschenhalter	105	Instrumentenschalen	204
Behälter, Sicherheits-	194			Flaschenhalter	105		
Beutel	132, 197			Flaschen, Hochschulter-	157		
Bio-Flaschen Enghals PE	159			Flaschenpumpen	16		

Instrumententabletts	204	Lösemittelpumpe Fußbetrieb	24	OTAL® Fußpumpen	12, 13	Probensammler Tubus	83
J		Lösemittelpumpe Handbetrieb	25	OTAL® Fußpumpe PP	13	Probenschaukel	136
Jumbo-Sammler	70	Lösemittelpumpe Mini	22, 23	OTAL® Fußpumpe PVDF	13	Probenschaukel SteriPlast®	129
K		Luftpumpe VacuMan	254	OTAL® Handpumpe Edelstahl	11	Probenschaukel SteriPlast® Bio	128
Kanister, Edelstahl	194	M		OTAL® Handpumpe mit Schlauch & Hahn	11	Probenschöpfer Liquid CupSampler	106
Kanister elektrisch leitfähig mit UN-Zulassung	185	Magnetkreispumpen	41	OTAL® Handpumpen	10, 11	Probenspatel SteriPlast®	130
Kanister HDPE	184	Magnetrührstäbchen	261	OTAL® Handpumpe PP	11	Probenspatel SteriPlast® Bio	130
Kanisterpumpen	25	Maulwurf Bohrköpfe	149	OTAL® Handpumpe PVDF	11	Profi Sampler	110, 111
Kanister, Raumspar-	182	Maulwurf Handgriff mit Stange	149	OTAL® Mini-Handpumpe PP	11	Profi Sampler Aluminium	111
Kanister, Weithals-	186	Membranpumpe	40	P		Profi Sampler PP	111
Käseprobennehmer	95	Messbecher mit Henkel	211	Peläusball	222	ProfiSampler Saugrohre	111
Kisten, Transport-	189	Messbecher, stapelbar	212	Pendelbecher PP	104	PTFE Band	57
Klappstecher	94	Messkannen Industrie	216	Pendelbecher V2A	104	PTFE-Fasspumpe	17
Klemmen, Schlauch-	238	Messlöffel	139	PE Schlauch	228	PTFE Schlauch	228
Kolbenpumpe PP	33	Messpipette	221	Pharma Picker	81	PTFE-Schöpfer	101
Kontroll-Verschluss-Siegel	87	Mess-Schaukeln	139	Pharma Probenehmer	79	PTFE-Ventil, zwei- und drei-Wege	242
Kreuzverbinder	232	Messzylinder, hohe Form	214	PharmaScoop	137	Pulvertrichter PP/PE	209
Kugelhahn PP	48	Messzylinder, PP, blaue Skala	215	PharmaSpoon	82, 135	Pumpe, Drehkolben-	31
Kugelhahn PP, weiß	49	Messzylinder, PP, transparente Skala	215	Pigmentstecher	94	Pumpe, Kolben-	33
Kunststoffbürette	218	Messzylinder, SAN	214	Pipetten	221	Pumpen, Behälter-	25
Kunststoff-Schalen	200	MicroDispo	125	Pipettenkorb	223	Pumpen, Fass-	20
Kunststoffschürze	58	MicroSampler	80	Pipettenständer	223	Pumpen für Lösemittel	24, 25
L		Milky	83	Pipettierball	222	Pumpen für petrochemische Stoffe	31
Laborbecher, Griffinbecher PP, blaue Skala	212	Mineralölpumpen	31	Pipettierhelfer	222	Pumpen, Kanister-	25
Labor-Eimer	206	MiniSampler PE	109	Pi-Pump	222	Pumpen PP, Fass-	18
Laborflaschen aus PC	160	MiniSampler PTFE	109	Plastikbeutel	132, 196, 197	Pumpen-Sicherheitsständer	57
Laborflasche PET steril	160	Mini-Tauchbombe	118	Plomben	93	Pumpen, Vakuum	254
Laborpumpe, Akku	34	MiniTherm	150	Plombierbare Weithalsflasche	153, 166	Pump-it® Kanisterpumpe	14
Laborpumpe mit Netzbetrieb	36	Mini ViscoSampler	97	Polypropylen-Eimer	205	PumpMaster Kanister- und Fasspumpen	15
Laborshalen / Auffangwannen im Set	201	Misch-Dosierbehälter	190	PowderDispo	124	Pumpzerstäuber	169
Lagerkanister	184	MultiDispo	126	PowderProof®	74, 75	Pürckhauer	148
Lager- und Stapelbehälter	189	Multi-Sammler	69	Probenbecher mit Deckel	152, 181	PVC Druckschlauch	227
Leakproof-Spritzflasche	171	N		Probenbeutel SteriBag	132	PVC Industrieschlauch	227
Lebensmittelschaukel	137	Nippel	252	Probenbeutel SteriBag StandUp	133, 197	PVC Stopfen	259
Leimflaschen	172	Normbehälter	189	Probenbeutel, steril	132, 197	Q	
Liquid CupSampler	106	Normstopfen PVC	259	Probendosen	151	QualiRod konisch	95
LiquiDispo	122	O		Probendosen, aseptisch	151, 179	QualiRod zylindrisch	95
LiquiMobil	236	Oberflächenkescher	105	Probendosen mit Siegel	151, 180	Quali Sampler Set	98
LiquiSampler	99	Ölpumpen	31	Probendosen, rund	151, 180	Quecksilber-Aufsammler	256
Liqui-Zonen-Sammler	112	Originalitätssiegel safe-it	92	Probenehmer, Pharma	79	QuickPicker	84, 85
Löffel, Edelstahl-	135	Originalitätssiegel secure-it	93	Proben-Löffel	135	R	
Löffel LaboPlast® Bio	143	OTAL®-Abfüllpumpen	9	Probenlöffel SteriPlast®	131	Raumsparkanister	182
Löffel LaboPlast®, Einweg	143	OTAL® Batteriepumpe	11, 13	Probenlöffel SteriPlast® Bio	131	Raumsparset Compact	46
Löffel, Mess-	139	OTAL® Fußpumpe Edelstahl	13	Probenehmer für Boden	148	Raumsparset StopCock	46
Löffel, Pharma-	82, 135	OTAL® Fußpumpe mit Schlauch & Hahn	13	Probenehmer für Eis	146	Reagenzglasgestell	225
				Probenehmer für Grundwasser	119	Rechteckbehälter und Rundbehälter	192
				Probenehmer für Silo-Fahrzeuge	77	Reduzier-Schlauchverbinder	234

Rückschlagventil mit konischen Tüllen PP	243	Schüsseln sterilisierbar	205	Strömungswächter	236	Verbinder, Schlauch-	231
Rückschlagventil PP	243	Schutzrüstung	58, 258			Verpackungsbeutel mit Druckverschluss	196
Rührpaddel	261	Schutzbekleidung	58	T		Verpackungseimer	196, 207
Rührstäbchen, Magnet-	261	Schutzhandschuhe Rubiflex	258	Tabletts, Instrumenten-	204	Verpackungsflaschen	156
Rundflaschen mit Klappverschluss	157	Scratcher	73	Tank-Probennehmer	108, 114	Verschlussetikett	87
		seal-it	91	TargetDispo	127	Verschluss-Siegel close-it food & pharma	88
S		secure-it	93	Tauchbehälter	116	Vierkanteimer	205
safe-it	92	Sedimentiertrichter	210	Tauchbombe	117	Vierkantflasche mit Schraubverschluss	161
SafetyBox	58	Seile, Senk-	120	Tauchbombe Target	119	ViscoDispo	123
Sammelsurium	235	Seilspulen	120	Tauchflasche Ex	117	ViscoSampler	98
Sammler, Allschicht-	69	Senkseile	120	Tauchflasche Glas	116	Vollpipette	221
Sammler für Flüssigkeiten	106	Sicherheitsbehälter aus Edelstahl	195	Tauchgefäß	118	Vorratsflasche mit/ohne Gewindestutzen	187
Sammler, Multi-	69	Sicherheitskanister aus Edelstahl	194	Teleschöpfer	104, 105		
SampleSafe Plombe	93	Sicherheits-Kannen aus Edelstahl	194	Teleskopstange	104	W	
Saugheber mit Kugelhahn	42	Sicherheits-Pipettierball	222	Teleskopstange	104	Wachsprobennehmer	95
Saugspritze SteriPlast®	134	Sicherheitsplombe	91	Temperaturkontrolle	150	Wanddosiergerät	53
Säureprobennehmer	106	Sicherheits-Spritzflasche	171	Tiefenkescher	218	Wannen, Auffang-	200
Schalen, Foto-	202	Sicherheitsständer	57	Titrierbürette automatisch	219	Wannen, Foto-	202
Schalen, Instrumenten-	204	Sicherheitstrichter aus Edelstahl	210	Titrierbürette mit Splitterschutz	190	Wasserstrahlpumpe	255
Schalen, Labor-	200	Siegel, Verschluss-	87	Tonnen, rund	173	Weithalsbehälter, Entsorgungsbehälter	191
Schaufel Edelstahl	136	Silikon-Schlauch	229	Tragekasten	190	Weithalsbehälter HDPE	191
Schaufel LaboPlast® Bio	141	Silikonstopfen	259	Transportbehälter	189	Weithalsbehälter mit Griff	188
Schaufel LaboPlast®, Einweg	141	SiloBohrer	76, 77	Transportflasche Alu UN	175	Weithalsbehälter mit Griff	188
Schaufeln, Mess-	139	Silo Probennehmer SiloPicker	78	Transportkanister	184	Weithals-Chemikalien-Flaschen	163
Schaufeln und Schaber aus Kunststoff	144, 145	SnowPack® Trockeneisgerät	226	Trichter	208	Weithalsdose, rund	176
Schaufeln und Schaber für die Industrie	145	Spatel	96	Trichtergestell	209	Weithalsdose, vierkant	177
Schaufeln und Schaber für Lebensmittel	144	Spatel Edelstahl	96	Trichter, Sedimentier-	210	Weithalsflasche	164
Schaufel, Proben-	136	Spatel LaboPlast® Bio	142	Trockeneisgerät	150, 226	Weithalskanister mit/ohne Gewindestutzen	186
Schillingbürette	218	Spatel LaboPlast®, Einweg	142	Tropf-Boy	172	Winkelbecher	104
Schlauchabschneider	229	Spiralus	71	Tropfflaschen	172	Winkel-Verbinder	232
Schläuche	227	Sprayflaschen	169	T-Schlauchverbinder	231		
Schlauchhahn	242	Spritze, Saug-	134	Tube	83	Y	
Schlauchklemme stop-it Metall	239	Spritzflasche	170			Y-Verbinder	231
Schlauchklemme stop-it mit Easy-Click	239	Spritzflaschen	171	U			
Schlauchkupplungen	234	Spritzflasche Weithals	171	Ultrarein Fasspumpen	17		
Schlauchkupplungen, Vollkunststoff (POM)	245	Sprüher, Druck-	170	UN-Flaschen	173	Z	
Schlauchpumpe, Akku-	115	Sprühflasche	168	UniSampler „Ex“	113	Zerstäuber	169
Schlauchschellen aus POM	240	Sprühflaschen mit Pumpzerstäuber	167	UniSampler mit Lanze	114	ZoneDispo	127
Schlauch Schnellverschlusskupplungen	244	Sprühflasche Turn'n'Spray	169	UniSampler mit Schlauch	113	Zonen-Sammler	68, 69, 70
Schlauchverbinder	231	Spulen	120	Universal-Messbecher	217	Zonensammler Spiralus	71
Schöpfdose SteriPlast®	134, 181	Stechheber	100	Uno-Sammler	69	Zubehör für Fasspumpen	27
Schöpfer Edelstahl	97, 102	Stechheber, Einweg-	101			Zubehör Zonen-Sammler	70
Schöpfer Industrie	102, 104	Stechlanze Milky	83	V		Zweiwegeventil	241
Schöpfer mit Teleskopstange	104	SteriBag	132, 197	VacuMan Druck- und Vakuumpumpe	254	Zylinder, Mess-	214
Schöpfer PTFE	101	SteriBag StandUp	133, 197	VacuMan Vakuumpumpe	254		
Schöpfer Winkelbecher	104	StickProof	82	Vakuum-Probensammler	108		
Schraubdose	152, 176	StopCock PA, elektrisch leitfähig	47	Vampir Probensammler	115		
Schürfstecher	73	stop-it Schlauchklemmen	238	Ventile, Zwei-/Dreiwege-	241		
Schürze, Schutz-	58	Strömungsanzeiger CheMobil aus PMP	237	Verbinder gerade, zylindrische Tüllen	233		
		Strömungsanzeiger LiquiMobil aus SAN	237				

Inhalt | nach Artikelnummern

Art-Nr.	Seite	Art-Nr.	Seite	Art-Nr.	Seite	Art-Nr.	Seite	Art-Nr.	Seite
0006-23, 24, 48, 49, 57 , 75, 78, 81, 109, 227, 228, 229		2327- 196, 207		5331- 98		5700- 36, 38, 40		8535- 36, 253	8770- 249
0300- 157, 161		2348- 82, 196		5334- 138, 139		5762- 38		8536- 253	8771- 249
0301- 165		2350- 205		5336- 106		5763- 39		8537- 57, 251	8772- 249
0302- 156		2502- 60, 61		5338- 82		5765- 40		8538- 57, 251	8773- 249
0303- 159		2507- 17, 58, 59 , 257, 258		5339- 146		5766- 41		8539- 57, 251	8774- 249
0304- 173		2515- 59, 257		5340- 78		5780- 37		8540- 243	8775- 249
0306- 172		2601- 194, 195, 210		5341- 97		5900- 35, 36		8545- 48, 250	8780- 245
0307- 172		3414- 189		5344- 132, 133, 197		5912- 53		8546- 250	8781- 245
0308- 157		3418- 188		5346- 81		5913- 55, 56		8547- 48, 250	8782- 245
0309- 167 , 168, 169, 170		3440- 192, 193		5347- 73		6202- 178		8548- 49, 250, 251	8783- 245
0310- 170, 171		3460- 190		5350- 148, 149		6203- 151, 180		8605- 241	8801- 227
0314- 157		3482- 190		5351- 73		6205- 109, 151, 180		8606- 241	8802- 227
0316- 160		3490- 193		5353- 102		6206- 134, 151, 179 , 181		8607- 241	8803- 229
0317- 188		3600-75, 78, 79, 85, 94, 95, 146, 149		5354- 97, 102, 105		6207- 151, 180		8608- 241	8804- 23, 109, 228
0318- 75, 85, 115, 164		4201- 200, 201		5355- 105		6210- 178		8610- 242	8805- 109, 111, 115, 228
0319- 85, 111, 113, 114, 164		4202- 203		5356- 136		6214- 152, 176		8614- 242	8875- 227
0320- 164		4203- 203		5357- 106		6250- 178		8618- 240	8876- 227
0322- 153, 166		4206- 203		5358- 79		6282- 176		8619- 239	8878- 111, 115, 228
0327- 153, 174		4207- 203		5359- 94		7102- 211		8677- 240	8879- 23, 228
0329- 175		4230- 204		5360- 71		7103- 152, 181		8678- 240	8881- 229
0331- 161		4702- 205		5365- 116 , 117, 118, 119		7104- 211		8700- 233, 234	9602- 208
0332- 161		5000- 13		5369- 94		7109- 217		8701- 233	9606- 209
0338- 165		5005- 11, 13		5370- 136		7110- 212		8703- 234	9614- 139
0340- 109, 162		5201- 14		5371- 137		7118- 210		8704- 234	9622- 208, 209
0341- 166		5202- 15		5378-129, 130, 131 , 141, 143		7122- 212		8705- 231	9635- 225
0342- 106, 163		5301- 77		5379- 130, 131, 141, 142, 143		7204- 216		8706- 231	9640- 224, 225
0355- 177		5302- 75, 115		5380- 78, 81		7210- 216		8707- 232	9650- 223
0356- 177		5303-83, 85, 87, 88 , 89, 91, 92, 93		5382- 83		7502- 215		8708- 232	9668- 255
0357- 177		5304- 70, 71, 72 , 98, 99		5383- 96		7503- 215		8710- 233	9695- 218 , 219
0361- 173		5305- 109, 111		5384- 150		7506- 214		8711- 231	9760- 259
0370- 160		5307- 80		5387- 101		7550- 221		8712- 231	9763- 259
0401- 187		5308- 119		5388- 146		7551- 222		8713- 232	9764- 259
0402- 187		5309- 120		5389- 101		7553- 221		8714- 235, 243	9768- 258
0431- 186		5310- 72		5393- 122, 123 , 124, 125, 126, 127		7554- 222		8715- 235	9789- 256
0435- 46, 183		5311- 95		5399- 91, 93 , 166, 191		7555- 220		8717- 232	9791- 256
0500- 48, 49		5313- 96		5600- 17, 19, 21, 27 , 35, 36		7556- 220		8720- 237	9805- 150, 226
0525- 44, 47 , 183, 192		5314- 23, 111 , 113, 114		5601- 21, 27		8203- 261		8740- 246	
0530- 45 , 183, 192		5315- 100		5602- 21, 24, 25, 26, 31 , 111		8271- 260, 261		8741- 246	
0533- 49		5316- 69		5603- 23, 24, 25		8280- 260		8742- 246	
0534- 51, 52		5317- 69, 70		5605- 42		8300- 144, 145		8743- 246	
0535- 50		5318- 71		5606- 17		8501- 252		8744- 246	
0536- 51		5319- 70		5607- 16		8502- 252		8750- 247	
0600- 14, 28, 29, 48, 183		5320- 135		5610- 30		8505- 252		8751- 247	
1105- 191		5321- 83		5611- 30		8506- 252		8752- 247	
1406- 191		5322- 85		5613- 32, 33		8510- 253		8753- 247	
1427- 184		5323- 147		5618- 19, 21, 57, 97, 98		8515- 252		8754- 247	
1428- 185		5324- 82 , 135, 137		5620- 254		8516- 252		8755- 247	
2306- 205, 206		5325- 134		5625- 41, 255		8520- 253		8760- 248	
2307- 207		5326- 103		5626- 31		8525- 253		8761- 248	
2308- 206		5327- 115		5627- 31		8530- 253		8762- 248	
		5330- 98, 99		5690- 21, 57		8533- 49, 251		8763- 248	

Für alle Bestellungen gelten unsere Allgemeinen Geschäftsbedingungen, die Sie im Internet unter www.buerkle.de einsehen und ausdrucken können.

Titrierbürette mit Splitterschutz

Eine Kunststoffummantelung der Glasbürette erhöht die Bruchfestigkeit und dient als Splitterschutz. Die Wahrscheinlichkeit, dass die Bürette einmal zu Bruch geht, ist viel geringer als bei einer herkömmlichen Bürette, und sollte dies doch einmal passieren, entstehen keine gefährlichen Splitter.

- ▶ Bürette mit Splitterschutzummantelung
- ▶ Justiert auf Ex
- ▶ Bürette Borosilikatglas 3.3
- ▶ Bruchsicher, chemikalienbeständig
- ▶ Sicherer Stand
- ▶ Exakte Auslaufspitze, feinste Tropfenbildung



Seite 219



Ihr Bestell-Telefon
Tel. +49 (0) 76 35 827 95-0
Fax +49 (0) 76 35 827 95-31

bürkle

9997-1040

Bürkle GmbH
Rheinauen 5
79415 Bad Bellingen
info@buerkle.de
www.buerkle.de

